



# KATALOG 2025

Stand 01.01.2025



**FEIN**

BEVORZUGTER PARTNER  
FÜR ELEKTROWERKZEUGE IN  
DER METALLVERARBEITENDEN  
INDUSTRIE UND IM HANDWERK.



# INHALT

A full-page photograph of a male worker in a dark grey long-sleeved shirt and dark pants, wearing safety glasses and earplugs. He is using an orange and black power tool to grind a metal surface on a workbench. A large, bright spray of orange sparks is being emitted from the tool. In the background, another worker is visible in a similar setting, and the factory environment is filled with metal structures and equipment.

**WIR ENTWICKELN ZUKUNFT**

**4**

**VISION & WERTESYSTEM**

**6**

**FEIN SERVICE**

**8**

**AMPSHARE 18 V AKKUSYSTEM**

**10**

<b>SCHRAUBEN</b>		<b>12</b>
Akku-(Schlag-)Bohrschrauber	16	Akku-Schlagschrauber Zubehör
Akku-(Schlag-)Bohrschrauber Zubehör	28	AccuTec Mittelhandgriff-Schrauber
Akku-Schlagschrauber	34	AccuTec Stab-Winkelschrauber
<b>BOHREN</b>		<b>48</b>
Bohrhammer	50	Gewindebohrer
Bohrmaschinen	52	Magnet-Bohrständer
Winkelbohrmaschinen	61	
<b>SCHLEIFEN UND POLIEREN</b>		<b>68</b>
Winkelschleifer Universal	76	Schleifer
Winkelschleifer Premium	82	Polierer
Geradschleifer	94	
<b>KERNBOHREN METALL</b>		<b>118</b>
Endurance	128	Universal
Compact	132	Automatic
<b>SÄGEN</b>		<b>170</b>
Akku-Handkreissäge	176	Akku-Bandsäge
Akku-Stichsäge	178	Kappsägen
Akku-Säbelsäge	181	Rohrstichsägen
<b>FRÄSEN</b>		<b>190</b>
Kantenfräsen	192	Rohrfräsen
<b>BLECHBEARBEITUNG</b>		<b>202</b>
Knabber	206	Schlitzscheren
Blechscheren	218	
<b>SPANNSYSTEME – FEIN VersaMAG SYSTEM</b>		<b>228</b>
FEIN VersaMAG	232	Zubehör
<b>NASS-/TROCKENSAUGER</b>		<b>236</b>
Akku-Staubsauger	238	Nass-/Trockensauger
<b>OSZILLIEREN</b>		<b>248</b>
MULTIMASTER	254	MULTIMASTER Fugensanierung
Starlock Zubehör	262	12-Kant Zubehör
MULTIMASTER Automotive	274	
<b>BANDSCHLEIFMASCHINEN</b>		<b>292</b>
GRIT GHB Handgeführte Bandschleifer	294	GRIT GI Industrie Basisbandschleifer
GRIT GX Handwerk Basisbandschleifer	297	GRIT GI Industrie Zusatzmodule
GRIT GX Handwerk Zusatzmodule	299	GRIT GKS Kompakt-Bandschleifer
<b>AMPShare AKKUS UND LADEGERÄTE</b>		<b>318</b>
AMPShare Akkus	320	AMPShare Ladegeräte
<b>ZUBEHÖR UND SONSTIGE PRODUKTE</b>		<b>322</b>
L-BOXX	324	Akku-Radio
Balancer	325	Allgemeines Zubehör
Akku-Kartuschenpresse	328	
<b>VIBRATIONS- UND SCHALLEMISSIONSWERTE</b>		<b>332</b>

1

2

3

4

5

6

7

8

9

10

11

12

13

14

# WIR ENTWICKELN ZUKUNFT. **SEIT** **ÜBER 150 JAHREN.**

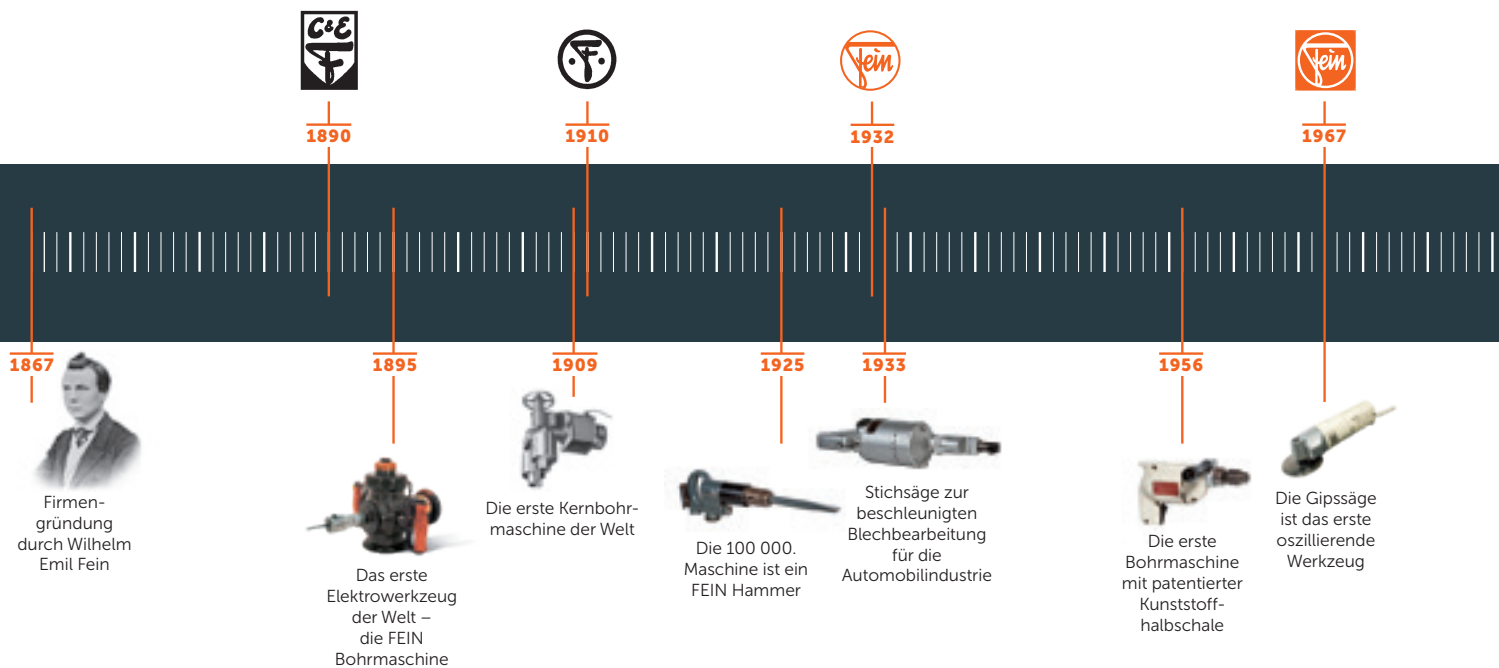

# MADE FOR METAL

MADE BY



Made for Metal  
Kampagnenfilm



2009



FEIN

2019

1985



Erfindung  
des  
MULTIMASTERS

1986



Der erste  
Winkelschleifer  
mit Bremse

2013



Der erste  
4-Gang  
Bohrschrauber

2016



Die Starlock-  
Schnittstelle  
wird neuer  
Standard

2017



Akku-  
Universal-  
Magnet-  
Kernbohrmaschine

2018



Staubresistenter  
Akku-Winkelschleifer

2022



KBC 36  
MAGFORCE

MULTIMASTER  
im AMPShare  
18 V Akkusystem



FEIN VersaMAG  
System

2023



PROTAGO  
Akku-Winkelschleifer  
im AMPShare  
18 V Akkusystem

2024



Neue Akku-Bohr- und  
Schlagbohr-Schrauber



FEIN VersaMAG  
System gewinnt den  
EISENaward



reddot winner 2022  
best of the best

# DIE VISION.

Der Markt für Elektrowerkzeuge wird durch steigende Anforderungen der Endkunden kontinuierlich differenzierter und segmentierter. Deshalb sehen wir nicht nur einen Markt, sondern viele attraktive Teilmärkte.

Innerhalb des Gesamtmarktes für Elektrowerkzeuge haben wir für die Marke FEIN die Vision, internationaler Leistungsführer für die Metallbearbeitung in den Branchensegmenten Stahl-, Metall- und Behälterbau, Sonderfahrzeug- und Maschinenbau sowie den Infrastrukturbau in ausgewählten Bereichen wie z. B. Rohrleitungs- und Gleisbau zu werden.

Wir konzentrieren uns darauf, der spezialisierte Elektrowerkzeug-Lieferant für die Endkunden dieser Branchen zu sein – nicht nur, was die Werkzeuge selbst betrifft, sondern auch hinsichtlich Verbrauchsmaterialien und Zubehör. Außerdem sehen wir weiterhin Potenzial in der Technologie oszillierender Werkzeuge.

Jede unternehmerische Maßnahme soll ein weiterer Schritt zur Realisierung dieser Vision sein.

Mit der Marke FEIN soll der Beweis erbracht werden, dass es auch im hart umkämpften Elektrowerkzeugmarkt gelingt, auf der Basis eines definierten Wertesystems und einer daraus abgeleiteten Produkt-/Marktstrategie langfristig eine weit überdurchschnittliche Umsatzrendite (ROS) zu erwirtschaften, um unsere Unabhängigkeit als Familienunternehmen zu erhalten.

In Kenntnis der Ursache-Wirkung-Zusammenhänge sind wir der Idee des „Total Quality Managements“ uneingeschränkt verpflichtet. Hierzu übertragen wir unseren Mitarbeitern und Führungskräften ein Höchstmaß an Verantwortung und Entscheidungsbefugnissen, wenn sie durch ihre Persönlichkeit und eigene Leistung bewiesen haben, dass sie dieses Vertrauen rechtfertigen.



INNERHALB DES GESAMTMARKTES FÜR ELEKTROWERKZEUGE HABEN WIR FÜR DIE MARKE FEIN DIE VISION, INTERNATIONALER LEISTUNGSFÜHRER FÜR DIE METALLBEARBEITUNG ZU WERDEN.

## UNSER WERTESYSTEM IN 3 LEITSÄTZEN:

1

UNSER ANSPRUCH IST ES,  
FÜR UNSERE KUNDEN  
DIE BESSERE LÖSUNG ZU  
REALISIEREN.

2

ERREICHTES STELLEN WIR  
KONSTRUKTIV INFRAGE.

3

MASSNAHMEN WÄGEN  
WIR AUF DEREN FOLGEN  
HIN SORGFÄLTIG AB.  
JEDER VON UNS TRÄGT  
SIE KONSEQUENT IN  
SEINER FUNKTION MIT.

AUF FEIN SERVICE  
**IST VERLASS.**



Bei FEIN sind Sie auch nach dem Kauf in guten Händen. Wir haben unsere Elektrowerkzeuge auf maximale Belastung und Überlast ausgelegt – auch im Dauerbetrieb. Wenn Sie doch einmal unsere Unterstützung brauchen, helfen wir Ihnen schnell, professionell und engagiert. Darauf können Sie sich verlassen.

#### ONLINE-PORTAL

Ein Log-in – und die FEIN Servicewelt steht Ihnen offen. Mit my.FEIN machen wir es Ihnen einfach, bündeln Serviceleistungen an einem Ort und sorgen dafür, dass Sie diese immer zur Hand haben. Entweder komfortabel per App oder online unter **my.FEIN.com**

#### FEIN ERSATZTEIL-KATALOG

Finden Sie die passenden FEIN Ersatzteile für Ihr FEIN Elektrowerkzeug ganz einfach online – über den FEIN Ersatzteilkatalog mit intuitiver Suchfunktion und Explosionszeichnungen der Produkte.

#### 3 JAHRE FEIN PLUS GARANTIE

Kurze Registrierung – verlängerte Garantieleistung: Für alle FEIN Elektrowerkzeuge gewähren wir Ihnen die 3 Jahre FEIN PLUS Garantie. Dazu müssen Sie Ihr neues FEIN Produkt einfach innerhalb von 3 Monaten nach dem Kauf unter **www.fein.com/warranty** registrieren. Dort finden Sie auch die teilnehmenden Länder und weitere Informationen.

#### FEIN REPARATUR-SERVICE

Ob Reparatur, Wartung oder Garantiefall – Ihre Aufträge wickeln wir schnell und effizient über unsere FEIN Vertragswerkstätten ab. Sie haben die passenden FEIN Original Ersatzteile auf Lager – auch für viele ältere Maschinen. Damit Ihr Werkzeug in kürzester Zeit wieder im Einsatz ist.

#### WEITERE FEIN SERVICES ONLINE

Auf der Website **www.fein.de** finden Sie viele weitere Informationen und Serviceangebote:

- + FEIN Leasing **www.fein.de/leasing**
- + FEIN Premium Service
- + Betriebsanleitungen und Broschüren zum Download
- + FAQ
- + Wartungshinweise



Darüber hinaus finden Sie auf der **Website auch Services**, die speziell in Ihrem Land angeboten werden.

# KOMPATIBILITÄT UND FLEXIBILITÄT FÜR MAXIMALE AKKUPOWER.

Eine Schnittstelle, viele Möglichkeiten: Jetzt sind alle FEIN Maschinen kompatibel mit BOSCH Professional 18V Akkus ab 2008 und AMPShare Akkus. Das bedeutet: Kürzere Ladezeiten, mehr Leistung und weniger unterschiedliche Akkus und Ladegeräte – für mehr Überblick und Ordnung am Einsatzort. Jetzt Vorteile kennenlernen und profitieren.



**BOHRER &  
SCHRAUBER**



**WINKELSCHLEIFER**



**GERADSCHLEIFER  
& KANTENFRÄSEN**



**MULTIMASTER**



**SÄGEN**



**KERNBOHRMASCHINEN**



**KNABBER,  
BLECHSCHEREN,  
SCHLITZSCHEREN**



**SONSTIGES**



# SCHRAUBEN



Schrauberrange  
Kampagnenfilm

## AKKU-(SCHLAG-)-BOHRSCHRAUBER 16

Die Alleskönner für Bohren, Gewindebohren, Senken und Schrauben in Metall. 11 Anwendungen, 13 QuickIN Zubehöre, 1 Maschine.



## AKKU-SCHLAG-SCHRAUBER 34

Unschlagbar effizient und immer zuverlässig. Neben Verschraubungen sind mit dem VARIO Zubehör zusätzliche Arbeitsanwendungen möglich.



## AKKU-(SCHLAG-)-BOHRSCHRAUBER ZUBEHÖR 28

Die perfekt für die jeweilige Anwendung entwickelten Schnellwechselläufe „FEIN QuickIN“ bieten maximale Anwendungsvielfalt in der Metallbearbeitung.



## AKKU-SCHLAG-SCHRAUBER ZUBEHÖR 40

Innovatives schlagschrauber-taugliches VARIO Zubehör. Erweitert die Anwendung eines Schlagschraubers um Bohren, Senken und Gewindebohren.



## ACCUTEC MITTEL-HANDGRIFF-SCHRAUBER 43

Langlebige Präzisions-Akku-Schrauber für weiche und harte Schraubverbindungen in der industriellen Serienfertigung.



## ACCUTEC STAB-WINKELSCHRAUBER 45

Langlebige Präzisions-Akku-Schrauber für weiche und harte Schraubverbindungen in der industriellen Serienfertigung.



## KOMMT IHNEN DAS BEKANNT VOR?



Falsche Schnittgeschwindigkeiten führen zu erhöhtem **VERSCHLEISS DER WERKZEUGE?**



Für verschiedene Anwendungen braucht es **UNTERSCHIEDLICHE SPEZIALMASCHINEN?**



DAS MANUELLE WECHSELN KLEMMENDER EINSATZWERKZEUGE im Bohrfutter kostet viel Zeit und Nerven?



DIE VERLETZUNGSGEFAHR ist durch Blockieren des Bohrers bei der Anwendung hoch?



Der Schaft des Einsatzwerkzeugs **RUTSCHT DURCH?**

1 Bohrschrauber. 11 Anwendungen.

# **DER FEIN 4-GANG AKKU-(SCHLAG-) BOHRSCHRAUBER.** ASCM 18-4 QM(P) AS.



### **PERFEKTE KONTROLLE.**

Der bis zu 40 cm lange Teleskop-Zusatzhandgriff ermöglicht auch bei hohen Drehmomenten eine optimale Kontrolle. Einfach schlüssellos eingestellt in 25-mm-Schritten bei 4 Stufen.



### **DER ALLESKÖNNER!**

Mit cleverem QuickIN-Zubehör vereint der ASCM 18-4 QM(P) AS 8 Spezialmaschinen in einer:



### **11 ANWENDUNGEN MIT NUR 1 MASCHINE.**

Schnell und schlüssellos gewechselt: Insgesamt 13 QuickIN-Zubehöre ermöglichen maximale Anwendungsmöglichkeiten inklusive Kernbohren, Lochsägen und Gewindebohren.





Die größte Anwendungsvielfalt mit dem FEIN QuickIN-System für multifunktionellen Einsatz rund um Bohren, Gewindebohren und Schrauben finden Sie ab Seite 28.



### DOPPELTE GESCHWINDIGKEIT DURCH 4-GANG-GETRIEBE.

Bis zu 2-mal schnelleres Bohren bei exzellenten Bohrergebnissen. Dank 4-Gang-Vollmetallgetriebe und Drehzahlen von bis zu 4 000 min<sup>-1</sup>.

Wettbewerber 2-Gang

2 000 MIN<sup>-1</sup>

FEIN ASCM 18-4 QM(P) 4-Gang

4 000 MIN<sup>-1</sup>



**DOPPELT SO SCHNELL!**

Bohrzeit in Sekunden  
Ø 4 mm (10 mm Stahl)



### ERGONOMISCHES UND SICHERES ARBEITEN.

Der Mittelhandgriff und der optimal ausbalancierte Schwerpunkt ermöglichen ermüdungsfreies Arbeiten. Das intuitiv bedienbare Touchpanel und das dimmbare LED-Licht sorgen für komfortables Arbeiten, die KickBack-Funktion stoppt die Maschine beim Blockieren des Einsatzwerkzeugs und erhöht somit die Sicherheit.

### KOMPROMISSLOSE AKKU-POWER.

Kompatibel mit Bosch Professional 18 V Akkus seit 2008 und AMPShare Akkus.



Powered by **BOSCH**



# 1 AKKU-(SCHLAG-)BOHRSCHRAUBER



ASB 18 Q AS	ABS 18 Q AS	ASCM 18 QSW AS
Mit bürstenlosem Motor und QuickIN Schnittstelle. Perfekt geeignet für Bohren bis 13 mm in Metall, Stein und Mauerwerk.	Mit bürstenlosem Motor und QuickIN Schnittstelle. Perfekt geeignet für Bohren bis 13 mm und Gewindebohren bis M10.	Kleiner und leichter 4-Gang Akku-Bohrschrauber mit bürstenlosem Motor und QuickIN Schnittstelle. Perfekt geeignet für universelles Bohren und Schrauben.

SEITE	18	19	20
Abnehmbares Bohrfutter	•	•	•
Elektronische Drehmomentabschaltung			
4-Gang-Getriebe			•
QuickIN Zubehör-Schnittstelle	•	•	•
Dimmbare LED			
Bohr- und Nachsetzfunktion			
Akku-Spannung	V	18	18
Akku-Kompatibilität		Li-Ionen / ProCORE Li-Ionen	Li-Ionen / ProCORE Li-Ionen
Akku-Schnittstelle		18 V AMPShare	18 V AMPShare
Motor		bürstenlos	bürstenlos
Getriebe		2-Gang	4-Gang
Zubehör-Schnittstelle		QuickIN	QuickIN
Leerlaufdrehzahl	min <sup>-1</sup>	450 / 2 000	450 / 2 000
Max. Drehmoment (hart/weich)	Nm	60 / 38	60 / 38
Drehmomentstufen		22 + 1	20 + 1
Bohrfutter-Spannweite	mm	1,5 - 13	1,5 - 13
Schrauben	mm	8 x 300	8 x 200
Bohr-Ø Stahl Spiralbohrer	mm	13	13
Bohr-Ø Stahl Kernbohrer	mm	k.A.	k.A.
Bohr-Ø Stahl Lochsägen	mm	k.A.	k.A.
Bohr-Ø Holz	mm	50	40
Bohr-Ø Stein	mm	13	
Gewindebohren		M 10	M 8
Gewicht ohne Akku	kg	1,19	1,09

- enthalten



ASCM 18-4 QMP AS	ASCM 18-4 QM AS
Mit bürstenlosem Motor und QuickIN Schnittstelle. Kompromisslose Leistung für Gewindebohren bis M14 und Bohren mit HM-Lochsägen bis 80 mm.	Mit bürstenlosem Motor und QuickIN Schnittstelle. Kompromisslose Leistung für Gewindebohren bis M14 und Bohren mit HM-Lochsägen bis 80 mm.
21	22
•	•
•	•
•	•
•	•
•	•
•	•
18	18
Li-Ionen / ProCORE Li-Ionen	Li-Ionen / ProCORE Li-Ionen
18 V AMPSHare	18 V AMPSHare
bürstenlos	bürstenlos
4-Gang	4-Gang
QuickIN	QuickIN
430 / 850 / 2 000 / 4 000	430 / 850 / 2 000 / 4 000
130 (70 / 50)	130 (70 / 50)
15 + 1	15 + 1
1,5 - 13	1,5 - 13
10 x 400	10 x 400
13	13
30	30
80	80
60	60
13	
M 14	M 14
1,40	1,30

# 1 AKKU-(SCHLAG-)BOHRSCHRAUBER

## ASB 18 Q AS



## ASB 18 Q AS SET 5 AH



Mit bürstenlosem Motor und QuickIN Schnittstelle. Perfekt geeignet für Bohren bis 13 mm in Metall, Stein und Mauerwerk.

Akku-Spannung	V	18
Akku-Kapazität	Ah	--
Akku-Kompatibilität		Li-Ionen / ProCORE Li-Ionen
Akku-Schnittstelle		18 V AMPShare
Motor		bürstenlos
Getriebe		2-Gang
Zubehör-Schnittstelle		QuickIN
Leerlaufdrehzahl	min <sup>-1</sup>	450 / 2 000
Schlagzahl	min <sup>-1</sup>	7 360 / 32 000
Max. Drehmoment (hart/weich)	Nm	60 / 38
Drehmomentstufen		22 + 1
Bohrfutter-Spannweite	mm	1,5 - 13
Schrauben	mm	8 x 300
Bohr-Ø Stahl Spiralbohrer	mm	13
Bohr-Ø Holz	mm	50
Bohr-Ø Stein	mm	13
Gewindebohren		M 10
Gewicht ohne Akku	kg	1,19

### FEIN VORTEILE

- + Vollmetall-Getriebe mit 2 Gängen und zuschaltbarem Schlagwerk für optimales Bohren in Metall, Stein und Mauerwerk.
- + Die größte Anwendungsvielfalt mit dem FEIN QuickIN-System. Schnelleres Arbeiten in Metall und Holz mit nur einer Maschine.
- + QuickIN Vollmetall-Bohrfutter (120 Nm) mit hartmetallbestückten Spannbacken und hohen Spannkräften.
- + Bürstenloser FEIN PowerDrive Motor mit 30 % höherem Wirkungsgrad und langer Lebensdauer.
- + Mechanische Drehmomenteinstellung.
- + Kompakte Bauweise.
- + Die AMPShare Schnittstelle ermöglicht fast 50 % mehr Verschraubungen (ca. 1 600 Verschraubungen Ø 5 x 40 mm in Holz) pro Akku-Ladung bei bestehender FEIN Qualität. (GBA 18 V 5 Ah).
- + Ergonomische und flexible Handhabung durch seitlich angebrachte Bit- und Gürtelhalter.
- + Kompatibel mit allen 18 V AMPShare ProCORE-Akkus und Ladegeräten für noch mehr Power und Flexibilität. Passend auch für 18 V Bosch Professional Akku-Geräte.
- + Kompatibel mit Bosch Professional 18 V Akkus seit 2008 und AMPShare Akkus.
- + Maximaler Arbeitsfortschritt mit AMPShare 18 V ProCORE Akkus: COOLPACK 2.0-Technologie sorgt für eine um 135 % längere Akkulebensdauer. Modernste Zelltechnologie und intelligentes Akku-Management sorgen für 87 % mehr Leistung als bei konventionellen Akkus. „Electronic Cell Protection“ ECP schützt den Akku vor Überlastung, Überhitzung und Tiefentladung.
- + Für jeden Einsatz bestens gerüstet. Mobiles Arbeiten mit dem L-BOXX System.

### LIEFERUMFANG

1 QuickIN Bohrfutter (120 Nm), 1 Gürtel-Clip, 1 Bitgarage, 1 Kunststoff-Werkzeugkoffer (L-BOXX 136)

1 QuickIN Bohrfutter (120 Nm), 1 Gürtel-Clip, 1 Bitgarage, 1 Kunststoff-Werkzeugkoffer (L-BOXX 136), 2 Akku Lilon GBA 18 V 5.0 Ah AS, 1 Schnellladegerät GAL 1880 CV AS

Bestellnummer	7 104 07 61 00 0	7 104 07 62 00 0
EAN	4014586898865	4014586900742
Preis Euro zzgl. MwSt.	268,40	482,00
Preis Euro inkl. MwSt.	319,40	573,58

Zubehör ab Seite 28

AMPShare Zubehör ab Seite 318

**ABS 18 Q AS**



**ABS 18 Q AS SET 5 AH**



Mit bürstenlosem Motor und QuickIN Schnittstelle. Perfekt geeignet für Bohren bis 13 mm und Gewindebohren bis M10.

Akku-Spannung	V	18
Akku-Kapazität	Ah	-- 5
Akku-Kompatibilität		Li-Ionen / ProCORE Li-Ionen
Akku-Schnittstelle		18 V AMPShare
Motor		bürstenlos
Getriebe		2-Gang
Zubehör-Schnittstelle		QuickIN
Leerlaufdrehzahl	min <sup>-1</sup>	450 / 2 000
Max. Drehmoment (hart/weich)	Nm	60 / 38
Drehmomentstufen		22 + 1
Bohrfutter-Spannweite	mm	1,5 - 13
Schrauben	mm	8 x 300
Bohr-Ø Stahl Spiralbohrer	mm	13
Bohr-Ø Stahl	mm	--
Bohr-Ø Holz	mm	50
Gewindebohren		M 10
Gewicht ohne Akku	kg	1,09

**FEIN VORTEILE**

- + Vollmetall-Getriebe mit 2 Gängen perfekt geeignet für Bohren bis 13 mm und Gewindebohren bis M10 in Metall.
- + Die größte Anwendungsvielfalt mit dem FEIN QuickIN-System. Schnelleres Arbeiten in Metall und Holz mit nur einer Maschine.
- + QuickIN Vollmetall-Bohrfutter (120 Nm) mit hartmetallbestückten Spannbacken und hohen Spannkraften.
- + Bürstenloser FEIN PowerDrive Motor mit 30 % höherem Wirkungsgrad und langer Lebensdauer.
- + Mechanische Drehmomenteinstellung.
- + Kompakte Bauweise.
- + Die AMPShare Schnittstelle ermöglicht fast 50 % mehr Verschraubungen (ca. 1 600 Verschraubungen Ø 5 x 40 mm in Holz) pro Akku-Ladung bei bestehender FEIN Qualität. (GBA 18 V 5 Ah).
- + Ergonomische und flexible Handhabung durch seitlich angebrachte Bit- und Gürtelhalter.
- + Kompatibel mit Bosch Professional 18 V Akkus seit 2008 und AMPShare Akkus.
- + Maximaler Arbeitsfortschritt mit AMPShare 18 V ProCORE Akkus: COOLPACK 2.0-Technologie sorgt für eine um 135 % längere Akkulebensdauer. Modernste Zelltechnologie und intelligentes Akku-Management sorgen für 87 % mehr Leistung als bei konventionellen Akkus. „Electronic Cell Protection“ ECP schützt den Akku vor Überlastung, Überhitzung und Tiefentladung.
- + Für jeden Einsatz bestens gerüstet. Mobiles Arbeiten mit dem L-BOXX System.

**LIEFERUMFANG**

1 QuickIN Bohrfutter (120 Nm), 1 Gürtel-Clip, 1 Bitgarage, 1 Kunststoff-Werkzeugkoffer (L-BOXX 136)	1 QuickIN Bohrfutter (120 Nm), 1 Gürtel-Clip, 1 Bitgarage, 1 Kunststoff-Werkzeugkoffer (L-BOXX 136), 2 Akku Lilon GBA 18 V 5.0 Ah AS, 1 Schnellladegerät GAL 1880 CV AS
---	---

Bestellnummer	7 113 24 61 00 0	7 113 24 62 00 0
EAN	4014586898872	4014586900759
Preis Euro zzgl. MwSt.	246,60	464,00
Preis Euro inkl. MwSt.	293,45	552,16

Zubehör ab Seite 28

AMPShare Zubehör ab Seite 318

# 1 AKKU-(SCHLAG-)BOHRSCHRAUBER

## ASCM 18 QSW AS



## ASCM 18 QSW AS SET 5 AH



Kleiner und leichter 4-Gang Akku-Bohrschrauber mit bürstenlosem Motor und QuickIN Schnittstelle. Perfekt geeignet für universelles Bohren und Schrauben.

Akku-Spannung	V	18
Akku-Kapazität	Ah	--
Akku-Kompatibilität		Li-Ionen / ProCORE Li-Ionen
Akku-Schnittstelle		18 V AMPShare
Motor		bürstenlos
Getriebe		4-Gang
Zubehör-Schnittstelle		QuickIN
Leertlaufdrehzahl	min <sup>-1</sup>	400 / 700 / 1 400 / 2 500
Max. Drehmoment (hart/weich)	Nm	40 / 30
Drehmomentstufen		20 + 1
Bohrfutter-Spannweite	mm	1,5 - 13
Schrauben	mm	8 x 200
Bohr-Ø Stahl Spiralbohrer	mm	13
Bohr-Ø Holz	mm	40
Gewindebohren		M 8
Gewicht ohne Akku	kg	0,99

### FEIN VORTEILE

- + Vollmetall-Getriebe mit 4 Gängen für optimale Schnittgeschwindigkeiten für Bohren in Metall und selbstbohrende Schrauben bis 6 mm.
- + Die größte Anwendungsvielfalt mit dem FEIN QuickIN-System. Schnelleres Arbeiten in Metall und Holz mit nur einer Maschine.
- + Mit der kompakten und leichten Bauweise von 1,3 kg ist der ASCM 18 QSW der leichteste 4-Gang Schrauber im Branchenvergleich.
- + Bürstenloser FEIN PowerDrive Motor mit 30 % höherem Wirkungsgrad und langer Lebensdauer.
- + QuickIN Vollmetall-Bohrfutter (120 Nm) mit hartmetallbestückten Spannbacken und hohen Spannkräften.
- + Mechanische Drehmomenteinstellung.
- + Die AMPShare Schnittstelle ermöglicht fast 100 % mehr Verschraubungen (ca. 1 300 Ø 5 x 40 mm in Holz) pro Akkuladung bei bestehender FEIN Qualität. (GBA 18 V 5 Ah).
- + Umfangreicher Anwenderschutz durch Wiederanlaufschutz, elektronischen Überlastschutz und Bremse.
- + Ergonomische und flexible Handhabung durch seitlich angebrachte Bit- und Gürtelhalter.
- + Kompatibel mit Bosch Professional 18 V Akkus seit 2008 und AMPShare Akkus.
- + Maximaler Arbeitsfortschritt mit AMPShare 18 V ProCORE Akkus: COOLPACK 2.0-Technologie sorgt für eine um 135 % längere Akkulebensdauer. Modernste Zelltechnologie und intelligentes Akku-Management sorgen für 87 % mehr Leistung als bei konventionellen Akkus. „Electronic Cell Protection“ ECP schützt den Akku vor Überlastung, Überhitzung und Tiefentladung.
- + Für jeden Einsatz bestens gerüstet. Mobiles Arbeiten mit dem L-BOXX System.

### LIEFERUMFANG

- |  |   |
|--|---|
| 1 QuickIN Bohrfutter (120 Nm), 1 Gürtel-Clip, 1 Bitgarage,<br>1 Kunststoff-Werkzeugkoffer (L-BOXX 136) | 1 QuickIN Bohrfutter (120 Nm), 1 Gürtel-Clip, 1 Bitgarage,<br>1 Kunststoff-Werkzeugkoffer (L-BOXX 136), 2 Akku Lilon<br>GBA 18 V 5.0 Ah AS, 1 Schnellladegerät GAL 1880 CV AS |
|--|---|

Bestellnummer	7 116 14 61 00 0	7 116 14 62 00 0
EAN	4014586898919	4014586900803
Preis Euro zzgl. MwSt.	239,00	459,00
Preis Euro inkl. MwSt.	284,41	546,21

Zubehör ab Seite 28

AMPShare Zubehör ab Seite 318

**ASCM 18-4 QMP AS**



**ASCM 18-4 QMP AS SET 5 AH**



Mit bürstenlosem Motor und QuickIN Schnittstelle. Kompromisslose Leistung für Gewindebohren bis M14 und Bohren mit HM-Lochsägen bis 80 mm.

Akku-Spannung	V	18
Akku-Kapazität	Ah	-- 5
Akku-Kompatibilität		Li-Ionen / ProCORE Li-Ionen
Akku-Schnittstelle		18 V AMPShare
Motor		bürstenlos
Getriebe		4-Gang
Zubehör-Schnittstelle		QuickIN
Leerlaufdrehzahl	min <sup>-1</sup>	430 / 850 / 2 000 / 4 000
Schlagzahl	min <sup>-1</sup>	6 450 / 12 750 / 30 000 / 60 000
Max. Drehmoment (hart/weich)	Nm	130 (70 / 50)
Drehmomentstufen		15 + 1
Bohrfutter-Spannweite	mm	1,5 - 13
Schrauben	mm	10 x 400
Bohr-Ø Stahl Spiralbohrer	mm	13
Bohr-Ø Stahl Kernbohrer	mm	30
Bohr-Ø Stahl Lochsägen	mm	80
Bohr-Ø Holz	mm	60
Bohr-Ø Stein	mm	13
Gewindebohren		M 14
Gewicht ohne Akku	kg	1,40

**FEIN VORTEILE**

- + 4-Gang Vollmetall-Getriebe. Mit Drehzahlen bis zu 4000 U/min für optimale Schnittgeschwindigkeiten in Metall für jede Bohrung von 1,5 bis 80 mm.
- + Die größte Anwendungsvielfalt mit dem FEIN QuickIN-System für multifunktionellen Einsatz rund um Bohren, Kernbohren, Gewindebohren, Senken und Schrauben.
- + Sehr sicheres Arbeiten. Rückschlagüberwachung (Kickback) stoppt die Maschine.
- + Sekundenschneller, werkzeugloser Wechsel der QuickIN Vorsätze zwischen den Anwendungen in Metall und Holz mit nur einer Maschine.
- + Zuschtaltbares Schlagwerk zum Bohren in Stein und Mauerwerk bis 13 mm.
- + Mehr Kontrolle durch ausziehbares Zusatzhandgriff.
- + Der bürstenlose, leistungsstarke FEIN PowerDrive Motor, mit bis zu 30 % höherem Wirkungsgrad, ermöglicht eine höhere Lebensdauer.
- + Hohe Drehmomente bis maximal 130 Nm.
- + QuickIN Vollmetall-Bohrfutter (120 Nm) mit hartmetallbestückten Spannbacken und hohen Spannkraften.
- + Elektronische Drehmomenteinstellung (15+1).
- + Intuitives Bedienfeld mit dimmbarer LED zum perfekten Ausleuchten der Arbeitsstelle je nach Material.
- + Ergonomische und flexible Handhabung durch seitlich angebrachte Bit- und Gürtelhalter.
- + Verschraubt 10 x 400 mm Schrauben ohne Vorbohren.
- + AMPShare Schnittstelle ermöglicht 1 700 Verschraubungen (5 x 40 mm in Holz) pro Akku-Ladung (GBA 18 V 5 Ah).
- + Umfangreicher Anwenderschutz durch Wiederanlaufschutz, elektronischen Überlastschutz und Bremse.
- + Die innovative Nachsetzfunktion ermöglicht das Verschrauben in Holz mit reduzierter Geschwindigkeit für perfekte Arbeitsergebnisse.
- + Kompatibel mit Bosch Professional 18 V Akkus seit 2008 und AMPShare Akkus.
- + Maximaler Arbeitsfortschritt mit AMPShare 18 V ProCORE Akkus: COOLPACK 2.0-Technologie sorgt für eine um 135 % längere Akkulebensdauer. Modernste Zelltechnologie und intelligentes Akku-Management sorgen für 87 % mehr Leistung als bei konventionellen Akkus. „Electronic Cell Protection“ ECP schützt den Akku vor Überlastung, Überhitzung und Tiefentladung.
- + Für jeden Einsatz bestens gerüstet. Mobiles Arbeiten mit dem L-BOXX System.

**LIEFERUMFANG**

1 QuickIN Bohrfutter (120 Nm), 1 Gürtel-Clip, 1 Bitgarage, 1 Teleskop-Handgriff, 1 Kunststoff-Werkzeugkoffer (L-BOXX 136)	1 QuickIN Bohrfutter (120 Nm), 1 Gürtel-Clip, 1 Bitgarage, 1 Teleskop-Handgriff, 1 Kunststoff-Werkzeugkoffer (L-BOXX 136), 2 Akku Lilon GBA 18 V 5.0 Ah AS, 1 Schnellladegerät GAL 1880 CV AS
---	---

Bestellnummer	7 116 16 61 00 0	7 116 16 65 00 0
EAN	4014586900261	4014586900827
Preis Euro zzgl. MwSt.	349,00	565,00
Preis Euro inkl. MwSt.	415,31	672,35

**Zubehör ab Seite 28**

**AMPShare Zubehör ab Seite 318**

# 1 AKKU-(SCHLAG-)BOHRSCHRAUBER

## ASCM 18-4 QM AS



## ASCM 18-4 QM AS SET 5 AH



Mit bürstenlosem Motor und QuickIN Schnittstelle. Kompromisslose Leistung für Gewindebohren bis M14 und Bohren mit HM-Lochsägen bis 80 mm.

Akku-Spannung	V	18
Akku-Kapazität	Ah	--
Akku-Kompatibilität		5
Akku-Schnittstelle		Li-Ionen / ProCORE Li-Ionen
Akku-Schnittstelle		18 V AMPShare
Motor		bürstenlos
Getriebe		4-Gang
Zubehör-Schnittstelle		QuickIN
Leertaufdrehzahl	min <sup>-1</sup>	430 / 850 / 2 000 / 4 000
Max. Drehmoment (hart/weich)	Nm	130 (70 / 50)
Drehmomentstufen		15 + 1
Bohrfutter-Spannweite	mm	1,5 - 13
Schrauben	mm	10 x 400
Bohr-Ø Stahl Spiralbohrer	mm	13
Bohr-Ø Stahl Kernbohrer	mm	30
Bohr-Ø Stahl Lochsägen	mm	80
Bohr-Ø Holz	mm	60
Gewindebohren		M 14
Gewicht ohne Akku	kg	1,30

### FEIN VORTEILE

- + 4-Gang Vollmetall-Getriebe. Mit Drehzahlen bis zu 4000 U/min für optimale Schnittgeschwindigkeiten in Metall für jede Bohrung von 1,5 bis 80 mm.
- + Die größte Anwendungsvielfalt mit dem FEIN QuickIN-System für multifunktionellen Einsatz rund um Bohren, Kernbohren, Gewindebohren, Senken und Schrauben.
- + Sekundenschneller, werkzeugloser Wechsel der QuickIN Vorsätze zwischen den Anwendungen in Metall und Holz mit nur einer Maschine.
- + Sehr sicheres Arbeiten. Rückschlagüberwachung (Kickback) stoppt die Maschine.
- + Mehr Kontrolle durch ausziehbares Zusatzhandgriff.
- + Der bürstenlose, leistungsstarke FEIN PowerDrive Motor, mit bis zu 30 % höherem Wirkungsgrad, ermöglicht eine höhere Lebensdauer.
- + Hohe Drehmomente bis maximal 130 Nm.
- + QuickIN Vollmetall-Bohrfutter (120 Nm) mit hartmetallbestückten Spannbacken und hohen Spannkraften.
- + Elektronische Drehmenteinstellung (15+1).
- + Intuitives Bedienfeld mit dimmbarer LED zum perfekten Austeuchten der Arbeitsstelle je nach Material.
- + Ergonomische und flexible Handhabung durch seitlich angebrachte Bit- und Gürtelhalter.
- + Verschraubt 10 x 400 mm Schrauben ohne Vorbohren.
- + AMPShare Schnittstelle ermöglicht 1 700 Verschraubungen (5 x 40 mm in Holz) pro Akku-Ladung (GBA 18 V 5 Ah).
- + Umfangreicher Anwenderschutz durch Wiederanlaufschutz, elektronischen Überlastschutz und Bremse.
- + Die innovative Nachsetzfunktion ermöglicht das Verschrauben in Holz mit reduzierter Geschwindigkeit für perfekte Arbeitsergebnisse.
- + Kompatibel mit Bosch Professional 18 V Akkus seit 2008 und AMPShare Akkus.
- + Maximaler Arbeitsfortschritt mit AMPShare 18 V ProCORE Akkus: COOLPACK 2.0-Technologie sorgt für eine um 135 % längere Akkulebensdauer. Modernste Zelltechnologie und intelligentes Akku-Management sorgen für 87 % mehr Leistung als bei konventionellen Akkus. „Electronic Cell Protection“ ECP schützt den Akku vor Überlastung, Überhitzung und Tiefentladung.
- + Für jeden Einsatz bestens gerüstet. Mobiles Arbeiten mit dem L-BOXX System.

### LIEFERUMFANG

1 QuickIN Bohrfutter (120 Nm), 1 Gürtel-Clip, 1 Bitgarage, 1 Teleskop-Handgriff, 1 Kunststoff-Werkzeugkoffer (L-BOXX 136)	1 QuickIN Bohrfutter (120 Nm), 1 Gürtel-Clip, 1 Bitgarage, 1 Teleskop-Handgriff, 1 Kunststoff-Werkzeugkoffer (L-BOXX 136), 2 Akku Lilon GBA 18 V 5.0 Ah AS, 1 Schnellladegerät GAL 1880 CV AS
---	---

Bestellnummer	7 116 15 61 00 0	7 116 15 67 00 0
EAN	4014586900100	4014586900810
Preis Euro zzgl. MwSt.	329,00	559,00
Preis Euro inkl. MwSt.	391,51	665,21

Zubehör ab Seite 28

AMPShare Zubehör ab Seite 318

**ASCM 18-4 QM AS  
QUICKIN TOP SET**



**LIEFERUMFANG**

1 ASCM 18-4 QM AS (inkl. Bohrfutter 120 Nm, Teleskop-Handgriff, Gürtelclip, Bitgarage), 1 Akku-Pack GBA 18 V 5.0 Ah AS, 1 Schnellladegerät GAL 1880 CV AS, 1 QuickIN Zubehör Set 7-teilig, 1 Kunststoff-Werkzeugkoffer (L-BOXX 136), 1 i-BOXX, 1 i-BOXX Rack

**Zubehör ab Seite 28**

**AMPSHare Zubehör ab Seite 318**

Der Alleskönner ASCM 18-4 QM AS mit 7 QuickIN Schnellwechselläufsätzen für maximale Effizienz und Anwendungsvielfalt beim Bohren, Gewindebohren und Verschrauben. Alles übersichtlich, ordentlich und sicher verstaut in der i-BOXX. Inklusive einem Akku (GBA 18 V 5.0 Ah AS) und Schnellladegerät (GAL 1880 CV AS).

Akku-Spannung	V	18
Akku-Kompatibilität		Li-Ionen / ProCORE Li-Ionen
Akku-Schnittstelle		18 V AMPShare
Motor		bürstenlos
Getriebe		4-Gang
Zubehör-Schnittstelle		QuickIN
Leerlaufdrehzahl	min <sup>-1</sup>	430 / 850 / 2 000 / 4 000
Max. Drehmoment (hart/weich)	Nm	130 (70 / 50)
Drehmomentstufen		15 + 1
Bohrfutter-Spannweite	mm	1,5 - 13
Schrauben	mm	10 x 400
Bohr-Ø Stahl Spiralbohrer	mm	13
Bohr-Ø Stahl Kernbohrer	mm	30
Bohr-Ø Stahl Lochsägen	mm	80
Bohr-Ø Holz	mm	60
Gewindebohren		M 14
Gewicht ohne Akku	kg	1,30

Bestellnummer	7 116 15 65 00 0
EAN	4014586900728
Preis Euro zzgl. MwSt.	819,00
Preis Euro inkl. MwSt.	974,61

**FEIN VORTEILE**

- + 4-Gang Vollmetall-Getriebe. Mit Drehzahlen bis zu 4000 U/min für optimale Schnittgeschwindigkeiten in Metall für jede Bohrung von 1,5 bis 80 mm.
- + Die größte Anwendungsvielfalt mit dem FEIN QuickIN-System für multifunktionellen Einsatz rund um Bohren, Kernbohren, Gewindebohren, Senken und Schrauben.
- + Sekundenschneller, werkzeugloser Wechsel der QuickIN Vorsätze zwischen den Anwendungen in Metall und Holz mit nur einer Maschine.
- + Sehr sicheres Arbeiten. Rückschlagüberwachung (Kickback) stoppt die Maschine.
- + Mehr Kontrolle durch ausziehbares Zusatzhandgriff.
- + Der bürstenlose, leistungsstarke FEIN PowerDrive Motor, mit bis zu 30 % höherem Wirkungsgrad, ermöglicht eine höhere Lebensdauer.
- + Hohe Drehmomente bis maximal 130 Nm.
- + QuickIN Vollmetall-Bohrfutter (120 Nm) mit hartmetallbestückten Spannbacken und hohen Spannkraften.
- + Elektronische Drehmomenteinstellung (15+1).
- + Intuitives Bedienfeld mit dimmbarer LED zum perfekten Ausleuchten der Arbeitsstelle je nach Material.
- + Ergonomische und flexible Handhabung durch seitlich angebrachte Bit- und Gürtelhalter.
- + QuickIN-Zubehör Set in der i-BOXX bestehend aus 7 QuickIN-Zubehören: 1 Bithalter 1/4 in, 1 Stecknussadapter 1/2 in, 1 Gewindebohr-Aufsatz, Gewindebohr-Spannzangen 1 x 4,5 mm, 1 x 6 mm, 1 Exzentervorsatz, 1 Winkelkopf. Das Koffer-Inlay der i-BOXX bietet zusätzlich Platz für weiteres QuickIN-Zubehör.
- + Verschraubt 10 x 400 mm Schrauben ohne Vorbohren.
- + Die AMPShare Schnittstelle ermöglicht fast 50 % mehr Verschraubungen (ca. 1 600 Verschraubungen Ø 5 x 40 mm in Holz) pro Akku-Ladung bei bestehender FEIN Qualität. (GBA 18 V 5 Ah).
- + Umfangreicher Anwenderschutz durch Wiederanlaufschutz, elektronischen Überlastschutz und Bremse.
- + Die innovative Nachsetzfunktion ermöglicht das Verschrauben in Holz mit reduzierter Geschwindigkeit für perfekte Arbeitsergebnisse.
- + Kompatibel mit Bosch Professional 18 V Akkus seit 2008 und AMPShare Akkus.
- + Maximaler Arbeitsfortschritt mit AMPShare 18 V ProCORE Akkus: COOLPACK 2.0-Technologie sorgt für eine um 135 % längere Akkulebensdauer. Modernste Zelltechnologie und intelligentes Akku-Management sorgen für 87 % mehr Leistung als bei konventionellen Akkus. „Electronic Cell Protection“ ECP schützt den Akku vor Überlastung, Überhitzung und Tiefentladung.
- + Für jeden Einsatz bestens gerüstet. Mobiles Arbeiten mit dem L-BOXX System.

# 1 AKKU-(SCHLAG-)BOHRSCHRAUBER

## ASCM 18-4 QM AS QUICKIN SET



### LIEFERUMFANG

1 ASCM 18-4 QM AS (inkl. Bohrfutter 120 Nm, Teleskop-Handgriff, Gürtelclip, Bitgarage), 1 QuickIN Zubehör Set 7-teilig, 1 Kunststoff-Werkzeugkoffer (L-BOXX 136), 1 i-BOXX, 1 i-BOXX Rack

### Zubehör ab Seite 28

### AMPSHARE Zubehör ab Seite 318

Der Alleskönner ASCM 18-4 QM AS mit 7 QuickIN Schnellwechsellagersätzen für maximale Effizienz und Anwendungsvielfalt beim Bohren, Gewindebohren und Verschrauben. Alles übersichtlich, ordentlich und sicher verstaut in der i-BOXX.

Akku-Spannung	V	18
Akku-Kompatibilität		Li-Ionen / ProCORE Li-Ionen
Akku-Schnittstelle		18 V AMPShare
Motor		bürstenlos
Getriebe		4-Gang
Zubehör-Schnittstelle		QuickIN
Leerlaufdrehzahl	min <sup>-1</sup>	430 / 850 / 2 000 / 4 000
Max. Drehmoment (hart/weich)	Nm	130 (70 / 50)
Drehmomentstufen		15 + 1
Bohrfutter-Spannweite	mm	1,5 - 13
Schrauben	mm	10 x 400
Bohr-Ø Stahl Spiralbohrer	mm	13
Bohr-Ø Stahl Kernbohrer	mm	30
Bohr-Ø Stahl Lochsäge	mm	80
Bohr-Ø Holz	mm	60
Gewindebohren		M 14
Gewicht ohne Akku	kg	1,30

Bestellnummer	7 116 15 66 00 0
EAN	4014586900735
Preis Euro zzgl. MwSt.	719,00
Preis Euro inkl. MwSt.	855,61

### FEIN VORTEILE

- + 4-Gang Vollmetall-Getriebe. Mit Drehzahlen bis zu 4000 U/min für optimale Schnittgeschwindigkeiten in Metall für jede Bohrung von 1,5 bis 80 mm.
- + Die größte Anwendungsvielfalt mit dem FEIN QuickIN-System für multifunktionalen Einsatz rund um Bohren, Kernbohren, Gewindebohren, Senken und Schrauben.
- + Sekundenschneller, werkzeugloser Wechsel der QuickIN Vorsätze zwischen den Anwendungen in Metall und Holz mit nur einer Maschine.
- + Sehr sicheres Arbeiten. Rückschlagüberwachung (Kickback) stoppt die Maschine.
- + Mehr Kontrolle durch ausziehbares Zusatzhandgriff.
- + Der bürstenlose, leistungsstarke FEIN PowerDrive Motor, mit bis zu 30 % höherem Wirkungsgrad, ermöglicht eine höhere Lebensdauer.
- + Hohe Drehmomente bis maximal 130 Nm.
- + QuickIN Vollmetall-Bohrfutter (120 Nm) mit hartmetallbestückten Spannbacken und hohen Spannkraften.
- + Elektronische Drehmomenteinstellung (15+1).
- + Intuitives Bedienfeld mit dimmbarer LED zum perfekten Ausleuchten der Arbeitsstelle je nach Material.
- + Ergonomische und flexible Handhabung durch seitlich angebrachte Bit- und Gürtelhalter.
- + QuickIN-Zubehör Set in der i-BOXX bestehend aus 7 QuickIN-Zubehören: 1 Bithalter 1/4 in, 1 Stecknussadapter 1/2 in, 1 Gewindebohr-Aufsatz, Gewindebohr-Spannzangen 1 x 4,5 mm, 1 x 6 mm, 1 Exzentervorsatz, 1 Winkelkopf. Das Koffer-Inlay der i-BOXX bietet zusätzlich Platz für weiteres QuickIN-Zubehör.
- + Verschraubt 10 x 400 mm Schrauben ohne Vorbohren.
- + AMPShare Schnittstelle ermöglicht 1 400 Verschraubungen (5 x 40 mm in Holz) pro Akku-Ladung (ProCORE 4 Ah).
- + Umfangreicher Anwenderschutz durch Wiederanlaufschutz, elektronischen Überlastschutz und Bremse.
- + Die innovative Nachsetzfunktion ermöglicht das Verschrauben in Holz mit reduzierter Geschwindigkeit für perfekte Arbeitsergebnisse.
- + Kompatibel mit Bosch Professional 18 V Akkus seit 2008 und AMPShare Akkus.
- + Maximaler Arbeitsfortschritt mit AMPShare 18 V ProCORE Akkus: COOLPACK 2.0-Technologie sorgt für eine um 135 % längere Akkulebensdauer. Modernste Zelltechnologie und intelligentes Akku-Management sorgen für 87 % mehr Leistung als bei konventionellen Akkus. „Electronic Cell Protection“ ECP schützt den Akku vor Überlastung, Überhitzung und Tiefentladung.
- + Für jeden Einsatz bestens gerüstet. Mobiles Arbeiten mit dem L-BOXX System.

**ASCM 18-4 QM AS  
METAL ADVANCED  
TOP SET**



**LIEFERUMFANG**

1 ASCM 18-4 QM AS (inkl. Bohrfutter 120 Nm, Teleskop-Handgriff, Gürtelclip, Bitgarage), 1 Akku-Pack GBA 18 V 5.0 Ah AS, 1 Schnellladegerät GAL 1880 CV AS, 1 Bit-Set 8-teilig, 1 QuickIN Bithalter, 1 QuickIN Gewindebohr-Spannzange 4,5 mm, 1 QuickIN Gewindebohr-Spannzange 6 mm, 1 HSS-Gewindebohrer-Set 7-teilig, 1 HSS-Cobalt-5 %-Spiralbohrer-Set 6-teilig, 1 Kunststoff-Werkzeugkoffer (L-BOXX 136)

**Zubehör ab Seite 28**

**AMPSHare Zubehör ab Seite 318**

Der Alleskönner ASCM 18-4 QM AS mit 8-teiligem Bit-Set, QuickIN Bithalter 1/4 in, QuickIN Gewindebohr-Spannzangen 4,5 mm und 6 mm, HSS-Cobalt-5 %-Spiralbohrer-Set 6-teilig, HSS Gewindebohrer-Set 7-teilig, einem Akku (GBA 18 V 5.0 Ah AS) und Schnellladegerät (GAL 1880 CV AS).

Akku-Spannung	V	18
Akku-Kompatibilität		Li-Ionen / ProCORE Li-Ionen
Akku-Schnittstelle		18 V AMPShare
Motor		bürstenlos
Getriebe		4-Gang
Zubehör-Schnittstelle		QuickIN
Leerlaufdrehzahl	min <sup>-1</sup>	430 / 850 / 2 000 / 4 000
Max. Drehmoment (hart/weich)	Nm	130 (70 / 50)
Drehmomentstufen		15 + 1
Bohrfutter-Spannweite	mm	1,5 - 13
Schrauben	mm	10 x 400
Bohr-Ø Stahl Spiralbohrer	mm	13
Bohr-Ø Stahl Kernbohrer	mm	30
Bohr-Ø Stahl Lochsägen	mm	80
Bohr-Ø Holz	mm	60
Gewindebohren		M 14
Gewicht ohne Akku	kg	1,30

Bestellnummer	7 116 15 63 00 0
EAN	4068708004771
Preis Euro zzgl. MwSt.	679,00
Preis Euro inkl. MwSt.	808,01

**FEIN VORTEILE**

- + 4-Gang Vollmetall-Getriebe. Mit Drehzahlen bis zu 4000 U/min für optimale Schnittgeschwindigkeiten in Metall für jede Bohrung von 1,5 bis 80 mm.
- + Die größte Anwendungsvielfalt mit dem FEIN QuickIN-System für multifunktionellen Einsatz rund um Bohren, Kernbohren, Gewindebohren, Senken und Schrauben.
- + Sekundenschneller, werkzeugloser Wechsel der QuickIN Vorsätze zwischen den Anwendungen in Metall und Holz mit nur einer Maschine.
- + Sehr sicheres Arbeiten. Rückschlagüberwachung (Kickback) stoppt die Maschine.
- + Mehr Kontrolle durch ausziehbarem Zusatzhandgriff.
- + Der bürstenlose, leistungsstarke FEIN PowerDrive Motor, mit bis zu 30 % höherem Wirkungsgrad, ermöglicht eine höhere Lebensdauer.
- + Hohe Drehmomente bis maximal 130 Nm.
- + QuickIN Vollmetall-Bohrfutter (120 Nm) mit hartmetallbestückten Spannbacken und hohen Spannkraften.
- + Elektronische Drehmomenteinstellung (15+1).
- + Intuitives Bedienfeld mit dimmbarer LED zum perfekten Ausleuchten der Arbeitsstelle je nach Material.
- + Ergonomische und flexible Handhabung durch seitlich angebrachte Bit- und Gürtelhalter.
- + Umfangreicher Anwenderschutz durch Wiederanlaufschutz, elektronischen Überlastschutz und Bremse.
- + Bit-Set 8-teilig, Bithalter und 7 Bits (PZ2, PZ3, T15, T20, T25, T30, T40, 60-1/4).
- + HSS-Cobalt-5 %-Spiralbohrer-Set 6-teilig (2 mm, 3 mm, 4 mm, 5 mm, 6 mm, 8 mm).
- + HSS-Gewindebohrer-Set 7-teilig (M3, M4, M5, M6, M8, M10, M12).
- + Verschraubt 10 x 400 mm Schrauben ohne Vorbohren.
- + AMPShare Schnittstelle ermöglicht 1 700 Verschraubungen (5 x 40 mm in Holz) pro Akku-Ladung (GBA 18 V 5 Ah).
- + Die innovative Nachsetzfunktion ermöglicht das Verschrauben in Holz mit reduzierter Geschwindigkeit für perfekte Arbeitsergebnisse.
- + Kompatibel mit Bosch Professional 18 V Akkus seit 2008 und AMPShare Akkus.
- + Maximaler Arbeitsfortschritt mit AMPShare 18 V ProCORE Akkus: COOLPACK 2.0-Technologie sorgt für eine um 135 % längere Akkulebensdauer. Modernste Zelltechnologie und intelligentes Akku-Management sorgen für 87 % mehr Leistung als bei konventionellen Akkus. „Electronic Cell Protection“ ECP schützt den Akku vor Überlastung, Überhitzung und Tiefentladung.
- + Für jeden Einsatz bestens gerüstet. Mobiles Arbeiten mit dem L-BOXX System.

# 1 AKKU-(SCHLAG-)BOHRSCHRAUBER

## ASCM 18-4 QM AS METAL ADVANCED SET



### LIEFERUMFANG

1 ASCM 18-4 QM AS (inkl. Bohrfutter 120 Nm, Teleskop-Handgriff, Gürtelclip, Bitgarage), 1 Bit-Set 8-teilig, 1 QuickIN Bithalter, 1 QuickIN Gewindebohr-Spannzange 4,5 mm, 1 QuickIN Gewindebohr-Spannzange 6 mm, 1 HSS-Cobalt-5 %-Spiralbohrer-Set 6-teilig, 1 HSS-Gewindebohrer-Set 7-teilig, 1 Kunststoff-Werkzeugkoffer (L-BOXX 136)

### Zubehör ab Seite 28

### AMPShare Zubehör ab Seite 318

Der Alleskönner ASCM 18-4 QM AS mit 8-teiligem Bit-Set, QuickIN Bithalter 1/4 in, QuickIN Gewindebohr-Spannzangen 4,5 mm und 6 mm, HSS-Cobalt-5 %-Spiralbohrer-Set 6-teilig und HSS Gewindebohrer-Set 7-teilig.

Akku-Spannung	V	18
Akku-Kompatibilität		Li-Ionen / ProCORE Li-Ionen
Akku-Schnittstelle		18 V AMPShare
Motor		bürstenlos
Getriebe		4-Gang
Zubehör-Schnittstelle		QuickIN
Leerlaufdrehzahl	min <sup>-1</sup>	430 / 850 / 2 000 / 4 000
Max. Drehmoment (hart/weich)	Nm	130 (70 / 50)
Drehmomentstufen		15 + 1
Bohrfutter-Spannweite	mm	1,5 - 13
Schrauben	mm	10 x 400
Bohr-Ø Stahl Spiralbohrer	mm	13
Bohr-Ø Stahl Kernbohrer	mm	30
Bohr-Ø Stahl Lochsäge	mm	80
Bohr-Ø Holz	mm	60
Gewindebohren		M 14
Gewicht ohne Akku	kg	1,30
Bestellnummer		7 116 15 64 00 0
EAN		4014586900711
Preis Euro zzgl. MwSt.		579,00
Preis Euro inkl. MwSt.		689,01

### FEIN VORTEILE

- + 4-Gang Vollmetall-Getriebe. Mit Drehzahlen bis zu 4000 U/min für optimale Schnittgeschwindigkeiten in Metall für jede Bohrung von 1,5 bis 80 mm.
- + Die größte Anwendungsvielfalt mit dem FEIN QuickIN-System für multifunktionellen Einsatz rund um Bohren, Kernbohren, Gewindebohren, Senken und Schrauben.
- + Sekundenschneller, werkzeugloser Wechsel der QuickIN Vorsätze zwischen den Anwendungen in Metall und Holz mit nur einer Maschine.
- + Sehr sicheres Arbeiten. Rückschlagüberwachung (Kickback) stoppt die Maschine.
- + Mehr Kontrolle durch ausziehbares Zusatzhandgriff.
- + Der bürstenlose, leistungsstarke FEIN PowerDrive Motor, mit bis zu 30 % höherem Wirkungsgrad, ermöglicht eine höhere Lebensdauer.
- + Hohe Drehmomente bis maximal 130 Nm.
- + QuickIN Vollmetall-Bohrfutter (120 Nm) mit hartmetallbestückten Spannbacken und hohen Spannkraften.
- + Elektronische Drehmomenteinstellung (15+1).
- + Intuitives Bedienfeld mit dimmbarer LED zum perfekten Ausleuchten der Arbeitsstelle je nach Material.
- + Ergonomische und flexible Handhabung durch seitlich angebrachte Bit- und Gürtelhalter.
- + Bit-Set 8-teilig. Bithalter und 7 Bits (PZ2, PZ3, T15, T20, T25, T30, T40, 60-1/4).
- + HSS-Cobalt-5 %-Spiralbohrer-Set 6-teilig (2 mm, 3 mm, 4 mm, 5 mm, 6 mm, 8 mm).
- + HSS-Gewindebohrer-Set 7-teilig (M3, M4, M5, M6, M8, M10, M12).
- + QuickIN Bithalter, QuickIN Gewindebohr Spannzangen 4,5 mm und 6 mm.
- + Verschraubt 10 x 400 mm Schrauben ohne Vorbohren.
- + AMPShare Schnittstelle ermöglicht 1 400 Verschraubungen (5 x 40 mm in Holz) pro Akku-Ladung (ProCORE 4 Ah).
- + Umfangreicher Anwenderschutz durch Wiederanlaufschutz, elektronischen Überlastschutz und Bremse.
- + Die innovative Nachsetzfunktion ermöglicht das Verschrauben in Holz mit reduzierter Geschwindigkeit für perfekte Arbeitsergebnisse.
- + Kompatibel mit Bosch Professional 18 V Akkus seit 2008 und AMPShare Akkus.
- + Maximaler Arbeitsfortschritt mit AMPShare 18 V ProCORE Akkus: COOLPACK 2.0-Technologie sorgt für eine um 135 % längere Akkulebensdauer. Modernste Zelltechnologie und intelligentes Akku-Management sorgen für 87 % mehr Leistung als bei konventionellen Akkus. „Electronic Cell Protection“ ECP schützt den Akku vor Überlastung, Überhitzung und Tiefentladung.
- + Für jeden Einsatz bestens gerüstet. Mobiles Arbeiten mit dem L-BOXX System.

**ASCM 18-4 QM AS  
UNIVERSAL-  
LEAN-TOP SET**



**LIEFERUMFANG**

1 ASCM 18-4 QM AS (inkl. Bohrfutter 120 Nm, Teleskop-Handgriff, Gürtelclip, Bitgarage), 1 Akku-Pack GBA 18 V 5.0 Ah AS, 1 Schnellladegerät GAL 1880 CV AS, 1 Bit-Set 8-teilig, 1 Kunststoff-Werkzeugkoffer (L-BOXX 136)

**Zubehör ab Seite 28**

**AMPSHARE Zubehör ab Seite 318**

Der Alleskönner ASCM 18-4 QM AS mit 8-teiligem Bit-Set, einem Akku (GBA 18 V 5.0 Ah AS) und Schnellladegerät (GAL 1880 CV AS).

Akku-Spannung	V	18
Akku-Kompatibilität		Li-Ionen / ProCORE Li-Ionen
Akku-Schnittstelle		18 V AMPShare
Motor		bürstenlos
Getriebe		4-Gang
Zubehör-Schnittstelle		QuickIN
Leerlaufdrehzahl	min <sup>-1</sup>	430 / 850 / 2 000 / 4 000
Max. Drehmoment (hart/weich)	Nm	130 (70 / 50)
Drehmomentstufen		15 + 1
Bohrfutter-Spannweite	mm	1,5 - 13
Schrauben	mm	10 x 400
Bohr-Ø Stahl Spiralbohrer	mm	13
Bohr-Ø Stahl Kernbohrer	mm	30
Bohr-Ø Stahl Lochsägen	mm	80
Bohr-Ø Holz	mm	60
Gewindebohren		M 14
Gewicht ohne Akku	kg	1,30
Bestellnummer		7 116 15 62 00 0
EAN		4014586900704
Preis Euro zzgl. MwSt.		529,00
Preis Euro inkl. MwSt.		629,51

**FEIN VORTEILE**

- + 4-Gang Vollmetall-Getriebe. Mit Drehzahlen bis zu 4000 U/min für optimale Schnittgeschwindigkeiten in Metall für jede Bohrung von 1,5 bis 80 mm.
- + Die größte Anwendungsvielfalt mit dem FEIN QuickIN-System für multifunktionellen Einsatz rund um Bohren, Kernbohren, Gewindebohren, Senken und Schrauben.
- + Sekundenschneller, werkzeugloser Wechsel der QuickIN Vorsätze zwischen den Anwendungen in Metall und Holz mit nur einer Maschine.
- + Sehr sicheres Arbeiten. Rückschlagüberwachung (Kickback) stoppt die Maschine.
- + Mehr Kontrolle durch ausziehbares Zusatzhandgriff.
- + Der bürstenlose, leistungsstarke FEIN PowerDrive Motor, mit bis zu 30 % höherem Wirkungsgrad, ermöglicht eine höhere Lebensdauer.
- + Hohe Drehmomente bis maximal 130 Nm.
- + QuickIN Vollmetall-Bohrfutter (120 Nm) mit hartmetallbestückten Spannbacken und hohen Spannkräften.
- + Elektronische Drehmomenteinstellung (15+1).
- + Intuitives Bedienfeld mit dimmbarer LED zum perfekten Ausleuchten der Arbeitsstelle je nach Material.
- + Ergonomische und flexible Handhabung durch seitlich angebrachte Bit- und Gürtelhalter.
- + 8-teiliges Bit-Set mit Bithalter und 7 Bits (PZ2, PZ3, T15, T20, T25, T30, T40, 60-1/4).
- + Verschraubt 10 x 400 mm Schrauben ohne Vorbohren.
- + Die innovative Nachsetzfunktion ermöglicht das Verschrauben in Holz mit reduzierter Geschwindigkeit für perfekte Arbeitsergebnisse.
- + AMPShare Schnittstelle ermöglicht 1 700 Verschraubungen (5 x 40 mm in Holz) pro Akku-Ladung (GBA 18 V 5 Ah).
- + Umfangreicher Anwenderschutz durch Wiederanlaufschutz, elektronischen Überlastschutz und Bremse.
- + Kompatibel mit Bosch Professional 18 V Akkus seit 2008 und AMPShare Akkus.
- + Maximaler Arbeitsfortschritt mit AMPShare 18 V ProCORE Akkus: COOLPACK 2.0-Technologie sorgt für eine um 135 % längere Akkulebensdauer. Modernste Zelltechnologie und intelligentes Akku-Management sorgen für 87 % mehr Leistung als bei konventionellen Akkus. „Electronic Cell Protection“ ECP schützt den Akku vor Überlastung, Überhitzung und Tiefentladung.
- + Für jeden Einsatz bestens gerüstet. Mobiles Arbeiten mit dem L-BOXX System.

# 1 AKKU-(SCHLAG-)BOHRSCHRAUBER ZUBEHÖR

Maximale Anwendungsvielfalt für Schrauber.

# QUICKIN ZUBEHÖRE.

## SPIRALBOHREN / SENKEN / SCHRAUBEN

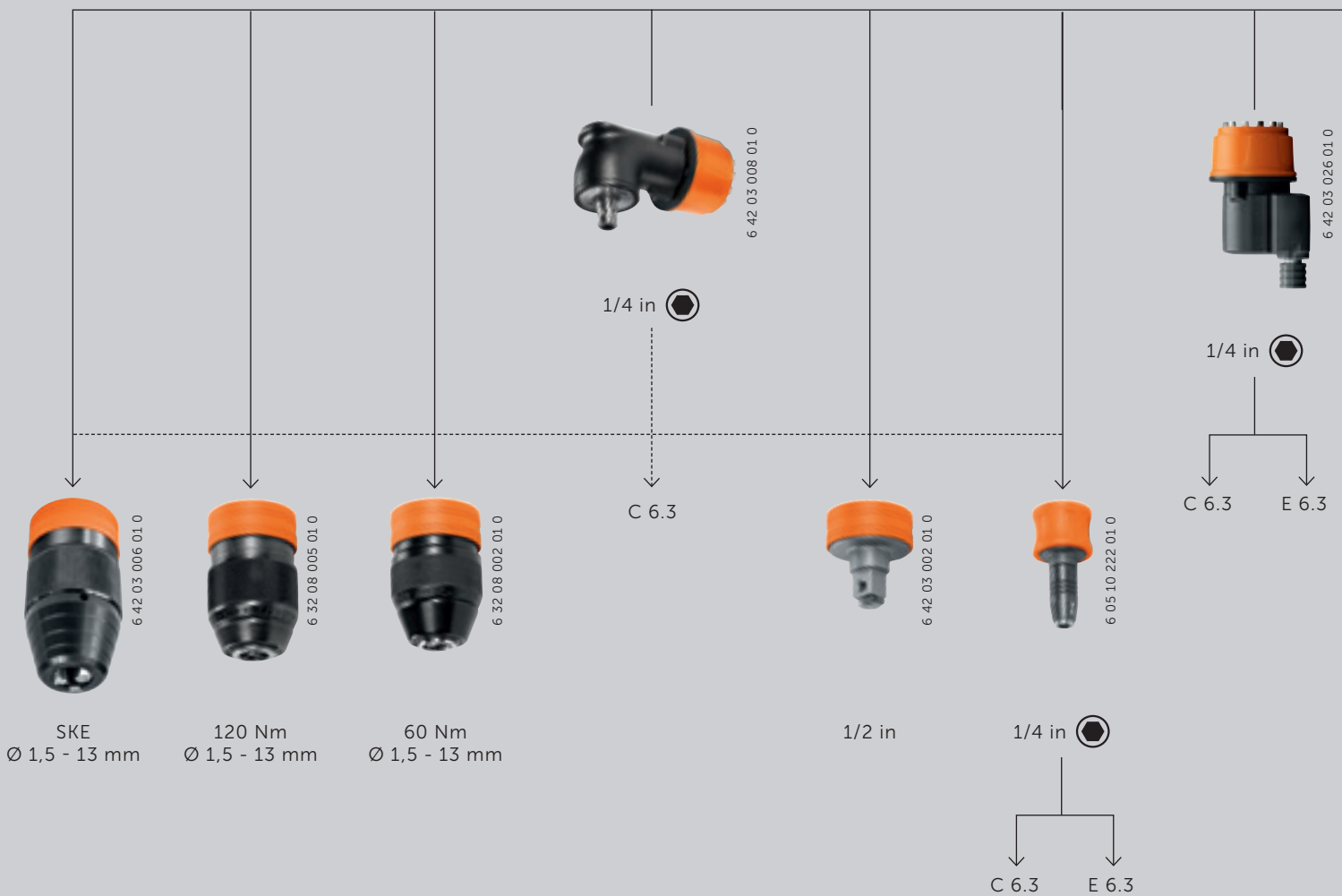



### GEWINDEBOHREN

### KERNBOHREN

### VARIO

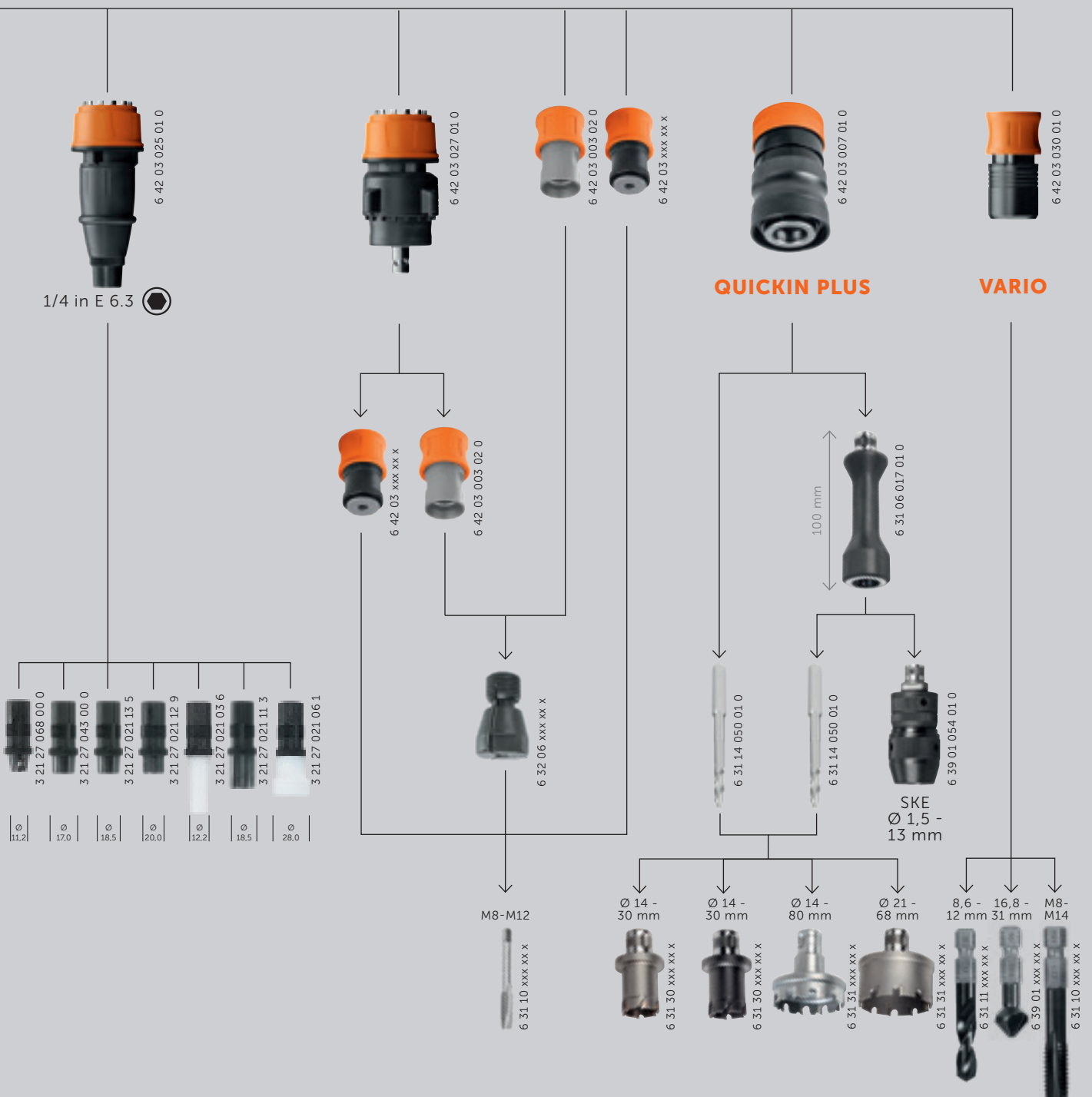

# 1 AKKU-(SCHLAG-)BOHRSCHRAUBER ZUBEHÖR

## SPIRALBOHREN, SENKEN UND SCHRAUBEN



### BOHRFUTTER

Kleines Vollmetall Bohrfutter aus dem Hause Röhm, maximales Drehmoment 60 Nm.  
Kompatibel mit allen FEIN Akku-Schraubern mit QuickIN/QuickIN MAX Schnittstelle.

Zubehör-Schnittstelle	Bestellnummer	Preis Euro zzgl. MwSt.	Preis Euro inkl. MwSt.
QuickIN	6 32 08 002 01 0	40,40	48,08



### BOHRFUTTER

Vollmetall-Bohrfutter aus dem Hause Röhm mit hartmetallbestückten Spannbacken und hohen Spannkraften. Schrauber-Bit kann in der Antriebswelle bleiben, das Bohrfutter schiebt sich über den Bit. Maximales Drehmoment 120 Nm.  
Kompatibel mit allen FEIN Akku-Schraubern mit QuickIN/QuickIN MAX Schnittstelle.

Zubehör-Schnittstelle	Bestellnummer	Preis Euro zzgl. MwSt.	Preis Euro inkl. MwSt.
QuickIN	6 32 08 005 01 0	54,60	64,97



### BOHRFUTTER SKE

Selbsttätig nachspannendes Flachbacken-Bohrfutter aus Vollmetall von Röhm. Verhindert Durchdrehen von Spiralbohrer und Gewindebohrer. Spannbereich 1,5 - 13 mm. Präzises Arbeiten durch hohe Rundlaufgenauigkeit von bis zu 0,35 mm.  
Kompatibel mit allen FEIN Akku-Schraubern mit QuickIN / QuickIN MAX Schnittstelle.

Zubehör-Schnittstelle	Bestellnummer	Preis Euro zzgl. MwSt.	Preis Euro inkl. MwSt.
QuickIN	6 42 03 006 01 0	106,70	126,97



### BITHALTER

1/4 in Innensechskant Bithalter mit praktischer Einhandbedienung und starkem Neodym-Magnet. Durch den Einsatz des Bithalters wird der Schrauber leichter und kürzer.  
Kompatibel mit allen FEIN Akku-Schraubern mit QuickIN/QuickIN MAX Schnittstelle.

Zubehör-Schnittstelle	Bestellnummer	Preis Euro zzgl. MwSt.	Preis Euro inkl. MwSt.
QuickIN	6 05 10 222 01 0	40,50	48,20



### STECKNUSSADAPTER

Stecknussadapter zur Aufnahme von Schlagnüssen mit 1/2 in Vierkantaufnahme.  
Kompatibel mit allen FEIN Akku-Schraubern mit QuickIN/QuickIN MAX Schnittstelle.

Zubehör-Schnittstelle	Bestellnummer	Preis Euro zzgl. MwSt.	Preis Euro inkl. MwSt.
QuickIN	6 42 03 002 01 0	40,50	48,20



### WINKELKOPF

Metall-Winkelkopf zum Bohren, Gewindebohren und Schrauben in beengten Platzverhältnissen. Am Winkelkopf können alle FEIN QuickIN-Zubehöre wie Bohrfutter, Bithalter oder Stecknussadapter befestigt werden. Kompatibel mit allen FEIN Akku-Schraubern mit QuickIN / QuickIN MAX Schnittstelle.

Zubehör-Schnittstelle	Bestellnummer	Preis Euro zzgl. MwSt.	Preis Euro inkl. MwSt.
QuickIN	6 42 03 008 01 0	117,50	139,83



### VARIO ADAPTER QUICKIN

Mit dem VARIO Adapter QuickIN einfach von der QuickIN Schnittstelle auf die VARIO Schnittstelle wechseln und noch mehr Zubehöre einsetzen können. Passend für alle FEIN Akku-Schrauber mit QuickIN Schnittstelle. VARIO Zubehöre, wie Spiralbohrer, Kegelsenker und Gewindebohrer.

Zubehör-Schnittstelle	Bohr-Ø Stahl		Bestellnummer	Preis Euro zzgl. MwSt.	Preis Euro inkl. MwSt.
	Spiralbohrer mm	Gewinde- bohren			
QuickIN	12	M 14	6 42 03 030 01 0	49,00	58,31



### QUICKIN TIEFENSCHLAG INKLUSIVE EINSCHRAUBHÜLSE Ø 17 MM

Tiefenschlag zum Schrauben ohne Kompromisse. Jede Schraube exakt in derselben Tiefe versenken. Maximaler Einstellweg 12 mm mit 0,25 mm pro Rastung für akkurate Bedienbarkeit. Weltweit einmalig: Weitere Einschraubhülsen für Schrauben mit Dichtscheiben bis 28 mm Scheibendurchmesser erhältlich. Kompatibel mit allen FEIN Akku-Schraubern mit QuickIN Schnittstelle.

Zubehör-Schnittstelle	L mm	Bestellnummer	Preis Euro zzgl. MwSt.	Preis Euro inkl. MwSt.
QuickIN	134	6 42 03 025 01 0	89,00	105,91



### ANSCHLAGHÜLSE

Genauere Einstellmöglichkeit der Einschraubtiefe, hohes Gleichmaß bei Reihenverschraubungen, Sicherheit gegen Über- und Abdrehen der Schraube, geringer Werkzeugverschleiß.

Ø mm	Bestellnummer	Preis Euro zzgl. MwSt.	Preis Euro inkl. MwSt.
11,2	3 21 27 068 00 0	17,32	20,61
17	3 21 27 043 00 0	20,50	24,40
18,5	3 21 27 021 13 5	20,10	23,92
20	3 21 27 021 12 9	25,50	30,35
12,2	3 21 27 021 03 6	33,50	39,87
18,5	3 21 27 021 11 3	31,90	37,96
28	3 21 27 021 06 1	74,10	88,18



### HALTER 1/4 IN AUSSENSECHSKANT

Abtrieb 1/4 in - Innensechskant.  
Mit Federring, magnetisch.

Ø mm	L mm	Bestellnummer	Preis Euro zzgl. MwSt.	Preis Euro inkl. MwSt.
10,6	45	6 05 10 215 00 3	29,50	35,11



### QUICKIN EXZENTERVORSATZ

Exzentervorsatz zum randnahen Bohren und Schrauben für optimale Arbeitsergebnisse.  
Die FEIN QuickIN Schnittstelle bietet 12 sichere Positionen.  
Kompatibel mit allen FEIN Akku-Schraubern mit QuickIN Schnittstelle. Werkzeugaufnahme: Bit (DIN ISO 1173 - C 6.3 und E 6.3).

Zubehör-Schnittstelle	L mm	Eckmaß mm	Bestellnummer	Preis Euro zzgl. MwSt.	Preis Euro inkl. MwSt.
QuickIN	99,5	10,7	6 42 03 026 01 0	89,00	105,91

**GEWINDEBOHREN**



**QUICKIN GEWINDESCHNEIDVORSATZ**

Weltweit einziger Gewindebohrvorsatz für Bohrschrauber. Schnelles Gewindebohren dank integriertem Wendegetriebe für automatischen Drehrichtungswechsel. Der Schnellrücklauf im Linkslauf ermöglicht dabei kürzere Taktzeiten. Der Gewindebohrer wird per Spannzange formschlüssig an seinem Vierkant verspannt, was ein Durchrutschen im Arbeitseinsatz verhindert. Kompatibel zu allen FEIN Akku-Schraubern mit QuickIN Schnittstelle.  
 Länge mit Spannzange: 146,3 mm  
 Länge ohne Spannzange: 111,6 mm  
 Gewicht mit Spannzange: 0,52 kg  
 Gewicht ohne Spannzange: 0,39 kg

Zubehör-Schnittstelle	Gewindebohren	Bestellnummer	Preis Euro zzgl. MwSt.	Preis Euro inkl. MwSt.
QuickIN	max. M 14	6 42 03 027 01 0	119,00	141,61



**GEWINDEBOHR-SPANNZANGE**

Effizientes Bohren von Gewinden durch zuverlässigen Halt des Gewindebohrers am Vierkant, ein Durchrutschen wird dadurch verhindert. Komfortabler und werkzeugloser Wechsel des Gewindebohrers. Lieferumfang ohne Gewindebohrer. Kompatibel mit allen FEIN Akku-Schraubern mit QuickIN / QuickIN MAX Schnittstelle.

Zubehör-Schnittstelle	Ø mm	Vierkant mm	Bestellnummer	Preis Euro zzgl. MwSt.	Preis Euro inkl. MwSt.
QuickIN	3,5	2,7	6 42 03 009 01 0	58,10	69,14
QuickIN	4,5	3,4	6 42 03 010 01 0	58,10	69,14
QuickIN	6	4,9	6 42 03 011 01 0	58,10	69,14
QuickIN	7	5,5	6 42 03 012 01 0	58,10	69,14
QuickIN	8	6,2	6 42 03 013 01 0	58,10	69,14
QuickIN	9	7	6 42 03 014 01 0	58,10	69,14
QuickIN	10	8	6 42 03 015 01 0	58,10	69,14
QuickIN	11	9	6 42 03 016 01 0	58,10	69,14



**GEWINDEBOHR-ADAPTER**

Gewindebohr-Adapter mit 2 Spannzangen für Schaft-Durchmesser 4,5 und 6 mm zum Schneiden von Gewindegrößen M4 / M5 / M6 / M8. Zuverlässiger Halt des Gewindebohrers am Vierkant, ein Durchrutschen wird dadurch verhindert. Kompatibel mit allen FEIN Akku-Schraubern mit QuickIN/ QuickIN MAX Schnittstelle.

Zubehör-Schnittstelle	Bestellnummer	Preis Euro zzgl. MwSt.	Preis Euro inkl. MwSt.
QuickIN	6 42 03 003 01 0	96,50	114,84



**GEWINDEBOHR-ADAPTER**

Zuverlässiger Halt des Gewindebohrers am Vierkant, ein Durchrutschen wird dadurch verhindert. Kompatibel mit allen FEIN Spannzangen und allen FEIN Akku-Schraubern mit QuickIN/ QuickIN MAX Schnittstelle.

Zubehör-Schnittstelle	Bestellnummer	Preis Euro zzgl. MwSt.	Preis Euro inkl. MwSt.
QuickIN	6 42 03 003 02 0	37,80	44,98



**SPANNZANGE**

Für Zangen- und Pendelzangenfutter und Gewindebohr-Adapter. M2 (DIN 352, DIN 371), M4 (DIN 357, DIN 376).

Ø mm	Vierkant mm	Bestellnummer	Preis Euro zzgl. MwSt.	Preis Euro inkl. MwSt.
2,8	2,1	6 32 06 077 00 1	29,80	35,46



**SPANNZANGE**

Für Zangen- und Pendelzangenfutter und Gewindebohr-Adapter. M3 (DIN 352, DIN 371), M5 (DIN 357, DIN 376).

Ø mm	Vierkant mm	Bestellnummer	Preis Euro zzgl. MwSt.	Preis Euro inkl. MwSt.
3,5	2,7	6 32 06 064 00 1	29,80	35,46



**SPANNZANGE**

Für Zangen- und Pendelzangenfutter und Gewindebohr-Adapter. M4 (DIN 352, DIN 371), M6 (DIN 357, DIN 376).

Ø mm	Vierkant mm	Bestellnummer	Preis Euro zzgl. MwSt.	Preis Euro inkl. MwSt.
4,5	3,4	6 32 06 065 00 5	29,80	35,46



**SPANNZANGE**

Für Zangen- und Pendelzangenfutter und Gewindebohr-Adapter. M5 (DIN 352, DIN 371), M6 (DIN 352), M7 (DIN 352), M8 (DIN 352, DIN 357, DIN 376).

Ø mm	Vierkant mm	Bestellnummer	Preis Euro zzgl. MwSt.	Preis Euro inkl. MwSt.
6	4,9	6 32 06 066 00 8	29,80	35,46



**SPANNZANGE**

Für Zangen- und Pendelzangenfutter und Gewindebohr-Adapter. M7 (DIN 371), M9 (DIN 352) M 10 (DIN 352, DIN 357, DIN 376).

Ø mm	Vierkant mm	Bestellnummer	Preis Euro zzgl. MwSt.	Preis Euro inkl. MwSt.
7	5,5	6 32 06 070 00 6	29,80	35,46



**SPANNZANGE**

Für Zangen- und Pendelzangenfutter und Gewindebohr-Adapter. M8 (DIN 371), M11 (DIN 352).

Ø mm	Vierkant mm	Bestellnummer	Preis Euro zzgl. MwSt.	Preis Euro inkl. MwSt.
8	6,2	6 32 06 078 00 9	29,80	35,46



**SPANNZANGE**

Für Zangen- und Pendelzangenfutter und Gewindebohr-Adapter. M12 (DIN 357, DIN 371, DIN 376).

Ø mm	Vierkant mm	Bestellnummer	Preis Euro zzgl. MwSt.	Preis Euro inkl. MwSt.
9	7	6 32 06 075 00 4	29,80	35,46



**SPANNZANGE**

Für Zangen- und Pendelzangenfutter und Gewindebohr-Adapter. M10 (DIN 371).

Ø mm	Vierkant mm	Bestellnummer	Preis Euro zzgl. MwSt.	Preis Euro inkl. MwSt.
10	8	6 32 06 079 00 3	28,70	34,15

**GEWINDEBOHRER FÜR DURCHGANGLÖCHER**



Gewinde	L mm	Ø mm	Vierkant mm	Bestellnummer	Preis Euro zzgl. MwSt.	Preis Euro inkl. MwSt.
M 8	90	8	6,2	6 31 10 023 01 0	16,20	19,28
M 10	100	10	8	6 31 10 024 01 0	21,60	25,70
M 12	110	9	7	6 31 10 025 01 0	22,60	26,89

**GEWINDEBOHRER FÜR DURCHGANGLÖCHER**

Kurze Ausführung nach DIN 352 / ISO 13.



Gewinde	L mm	Ø mm	Vierkant mm	Bestellnummer	Preis Euro zzgl. MwSt.	Preis Euro inkl. MwSt.
M 6	56	6	4,9	6 31 10 019 01 0	17,70	21,06
M 8	63	6	4,9	6 31 10 020 01 0	20,30	24,16
M 10	70	7	5,5	6 31 10 021 01 0	24,20	28,80
M 12	75	9	7	6 31 10 022 01 0	27,10	32,25

# 1 AKKU-(SCHLAG-)BOHRSCHRAUBER ZUBEHÖR

## LOCHSÄGEN UND KERNBOHREN



### LOCHSÄGE-ADAPTER

Zum Bohren großer Löcher in Metall. Passend für alle FEIN HM-Lochsägen und Kernbohrer mit QuickIN PLUS Aufnahme. Lieferumfang inkl. Zentrierbohrer, ohne Lochsäge. Kompatibel mit allen FEIN Akku-Schraubern mit QuickIN / QuickIN MAX Schnittstelle.

Zubehör-Schnittstelle	Bestellnummer	Preis Euro zzgl. MwSt.	Preis Euro inkl. MwSt.
QuickIN	6 42 03 007 01 0	91,30	108,65



### HM-KERNBOHRER TiAlN-BESCHICHTET, MIT QUICKIN PLUS-AUFNAHME

Höchste Standzeit dank Hartmetallbestückung. Hervorragende Zerspanleistung in allen gängigen Metallen, 20 % höherer Arbeitsfortschritt, reduzierte Schnitt- und Vorschubkräfte durch TiAlN-Beschichtung. Metrische Abmessungen, Schnitttiefe 20 mm, Bohr-Ø Stahl bis 25 mm, Bohr-Ø Alu bis 30 mm.

Schnitttiefe mm	Bohr-Ø mm	Bestellnummer	Preis Euro zzgl. MwSt.	Preis Euro inkl. MwSt.
20	14	6 31 30 114 01 0	61,40	73,07
20	15	6 31 30 115 01 0	61,40	73,07
20	15,5	6 31 30 115 51 0	55,30	65,81
20	16	6 31 30 116 01 0	61,40	73,07
20	17	6 31 30 117 01 0	61,40	73,07
20	17,5	6 31 30 117 51 0	55,30	65,81
20	18	6 31 30 118 01 0	64,70	76,99
20	19	6 31 30 119 01 0	64,70	76,99
20	19,5	6 31 30 119 51 0	55,30	65,81
20	20	6 31 30 120 01 0	64,70	76,99
20	21	6 31 30 121 01 0	64,70	76,99
20	22	6 31 30 122 01 0	64,70	76,99
20	23	6 31 30 123 01 0	64,70	76,99
20	24	6 31 30 124 01 0	68,80	81,87
20	25	6 31 30 125 01 0	68,80	81,87
20	26	6 31 30 126 01 0	68,80	81,87
20	27	6 31 30 127 01 0	68,80	81,87
20	28	6 31 30 128 01 0	68,80	81,87
20	29	6 31 30 129 01 0	68,80	81,87
20	30	6 31 30 130 01 0	68,80	81,87



### HM-KERNBOHRER MIT QUICKIN PLUS-AUFNAHME

Höchste Standzeit dank Hartmetallbestückung. Hervorragende Zerspanleistung in allen gängigen Metallen. Metrische Abmessungen, Schnitttiefe 20 mm, Bohr-Ø Stahl bis 25 mm, Bohr-Ø Alu bis 30 mm.

Schnitttiefe mm	Bohr-Ø mm	Bestellnummer	Preis Euro zzgl. MwSt.	Preis Euro inkl. MwSt.
20	14	6 31 30 014 01 0	55,30	65,81
20	15	6 31 30 015 01 0	55,30	65,81
20	16	6 31 30 016 01 0	55,30	65,81
20	17	6 31 30 017 01 0	55,30	65,81
20	18	6 31 30 018 01 0	55,30	65,81
20	19	6 31 30 019 01 0	55,30	65,81
20	20	6 31 30 020 01 0	55,30	65,81
20	21	6 31 30 021 01 0	55,30	65,81
20	22	6 31 30 022 01 0	55,30	65,81
20	23	6 31 30 023 01 0	55,30	65,81
20	24	6 31 30 024 01 0	57,70	68,66
20	25	6 31 30 025 01 0	57,70	68,66
20	26	6 31 30 026 01 0	57,70	68,66
20	27	6 31 30 027 01 0	57,70	68,66
20	28	6 31 30 028 01 0	57,70	68,66
20	29	6 31 30 029 01 0	61,40	73,07
20	30	6 31 30 030 01 0	61,40	73,07



### HM-LOCHSÄGE MIT QUICKIN PLUS-AUFNAHME

Hartmetallbestückt mit optimaler Standzeit für effiziente Bohrarbeiten in Metallblech bis 4 mm Materialstärke. Metrische Abmessungen, Schnitttiefe 4 mm.

Schnitttiefe mm	Bohr-Ø mm	Bestellnummer	Preis Euro zzgl. MwSt.	Preis Euro inkl. MwSt.
4	14	6 31 31 014 01 0	43,10	51,29
4	15	6 31 31 015 01 0	43,10	51,29
4	16	6 31 31 016 01 0	43,10	51,29
4	17	6 31 31 017 01 0	43,10	51,29
4	18	6 31 31 018 01 0	43,10	51,29
4	19	6 31 31 019 01 0	43,10	51,29
4	20	6 31 31 020 01 0	48,50	57,72
4	21	6 31 31 021 01 0	48,50	57,72
4	22	6 31 31 022 01 0	48,50	57,72
4	23	6 31 31 023 01 0	48,50	57,72
4	24	6 31 31 024 01 0	48,50	57,72
4	25	6 31 31 025 01 0	48,50	57,72
4	26	6 31 31 026 01 0	48,50	57,72
4	27	6 31 31 027 01 0	48,50	57,72
4	28	6 31 31 028 01 0	48,50	57,72
4	29	6 31 31 029 01 0	52,10	62,00
4	30	6 31 31 030 01 0	52,10	62,00
4	31	6 31 31 031 01 0	56,20	66,88
4	32	6 31 31 032 01 0	56,20	66,88
4	33	6 31 31 033 01 0	56,20	66,88
4	34	6 31 31 034 01 0	60,50	72,00
4	35	6 31 31 035 01 0	60,50	72,00
4	36	6 31 31 036 01 0	66,20	78,78
4	37	6 31 31 037 01 0	66,20	78,78
4	38	6 31 31 038 01 0	66,20	78,78
4	39	6 31 31 039 01 0	66,20	78,78
4	40	6 31 31 040 01 0	66,20	78,78
4	41	6 31 31 041 01 0	66,20	78,78
4	42	6 31 31 042 01 0	66,20	78,78
4	43	6 31 31 043 01 0	72,80	86,63
4	44	6 31 31 044 01 0	72,80	86,63
4	45	6 31 31 045 01 0	72,80	86,63
4	46	6 31 31 046 01 0	72,80	86,63
4	47	6 31 31 047 01 0	72,80	86,63
4	48	6 31 31 048 01 0	77,60	92,34
4	49	6 31 31 049 01 0	77,60	92,34
4	50	6 31 31 050 01 0	77,60	92,34
4	51	6 31 31 051 01 0	77,60	92,34
4	52	6 31 31 052 01 0	77,60	92,34
4	53	6 31 31 053 01 0	80,00	95,20
4	54	6 31 31 054 01 0	80,00	95,20
4	55	6 31 31 055 01 0	83,00	98,77
4	56	6 31 31 056 01 0	90,20	107,34
4	57	6 31 31 057 01 0	97,60	116,14
4	58	6 31 31 058 01 0	104,80	124,71
4	59	6 31 31 059 01 0	113,60	135,18
4	60	6 31 31 060 01 0	122,40	145,66
4	65	6 31 31 065 01 0	125,20	148,99
4	68	6 31 31 068 01 0	129,60	154,22
4	70	6 31 31 070 01 0	135,50	161,25
4	75	6 31 31 075 01 0	138,40	164,70
4	80	6 31 31 080 01 0	144,00	171,36



**HM-LOCHSÄGE FÜR ROHRE MIT QUICKIN PLUS-AUFNAHME**

Hartmetallbestückt mit optimaler Standzeit beim Einsatz auf Rohrmaterial und gewölbten Flächen mit Wandstärken bis 4 mm.  
Metrische Abmessungen, Schnitttiefe 4 mm.

Schnitttiefe mm	Bohr-Ø mm	Bestellnummer	Preis Euro zzgl. MwSt.	Preis Euro inkl. MwSt.
4	21	6 31 31 421 01 0	54,60	64,97
4	22	6 31 31 422 01 0	54,60	64,97
4	23	6 31 31 423 01 0	54,60	64,97
4	24	6 31 31 424 01 0	54,60	64,97
4	25	6 31 31 425 01 0	54,60	64,97
4	26	6 31 31 426 01 0	54,60	64,97
4	27	6 31 31 427 01 0	54,60	64,97
4	28	6 31 31 428 01 0	54,60	64,97
4	29	6 31 31 429 01 0	58,40	69,50
4	30	6 31 31 430 01 0	58,40	69,50
4	31	6 31 31 431 01 0	65,90	78,42
4	32	6 31 31 432 01 0	65,90	78,42
4	33	6 31 31 433 01 0	65,90	78,42
4	34	6 31 31 434 01 0	72,20	85,92
4	35	6 31 31 435 01 0	72,20	85,92
4	36	6 31 31 436 01 0	78,30	93,18
4	37	6 31 31 437 01 0	78,30	93,18
4	38	6 31 31 438 01 0	78,30	93,18
4	39	6 31 31 439 01 0	78,30	93,18
4	40	6 31 31 440 01 0	78,30	93,18
4	41	6 31 31 441 01 0	89,00	105,91
4	42	6 31 31 442 01 0	89,00	105,91
4	43	6 31 31 443 01 0	89,00	105,91
4	44	6 31 31 444 01 0	89,00	105,91
4	45	6 31 31 445 01 0	89,00	105,91
4	46	6 31 31 446 01 0	96,60	114,95
4	47	6 31 31 447 01 0	96,60	114,95
4	48	6 31 31 448 01 0	96,60	114,95
4	49	6 31 31 449 01 0	96,60	114,95
4	50	6 31 31 450 01 0	96,60	114,95
4	51	6 31 31 451 01 0	99,80	118,76
4	52	6 31 31 452 01 0	99,80	118,76
4	53	6 31 31 453 01 0	99,80	118,76
4	54	6 31 31 454 01 0	86,80	103,29
4	55	6 31 31 455 01 0	101,80	121,14
4	56	6 31 31 456 01 0	106,20	126,38
4	57	6 31 31 457 01 0	109,00	129,71
4	58	6 31 31 458 01 0	119,40	142,09
4	59	6 31 31 459 01 0	125,20	148,99
4	60	6 31 31 460 01 0	133,60	158,98
4	65	6 31 31 465 01 0	142,70	169,81
4	68	6 31 31 468 01 0	151,50	180,29



**ZENTRIERBOHRER**

Zentrierbohrer eignen sich für den Gebrauch mit HM-Lochsägen bei Metallblechen bis zu einer Stärke von 4 mm.

VE St	Bestellnummer	Preis Euro zzgl. MwSt.	Preis Euro inkl. MwSt.
1	6 31 14 038 01 0	19,00	22,61



**ZENTRIERBOHRER**

Zentrierbohrer, ausgestattet mit einer langen Spiralnut, sind für die Verwendung mit HM-Kernbohrern in allgemeinem Baustahl bis zu einer Materialstärke von 20 mm konzipiert.

VE St	Bestellnummer	Preis Euro zzgl. MwSt.	Preis Euro inkl. MwSt.
1	6 31 14 050 01 0	16,90	20,11
5	6 31 14 050 02 0	76,90	91,51



**VERLÄNGERUNG**

Für den Einsatz an beengten, tiefen oder stufigen Oberflächen. QuickIN PLUS-Aufnahme, Länge 100 mm, inkl. Adapter für Zentrierbohrer.

Bestellnummer	Preis Euro zzgl. MwSt.	Preis Euro inkl. MwSt.
6 31 06 017 01 0	92,70	110,31



**SCHNELLSPANN-BOHRFUTTER**

Einhülsiges Metall-Schnellspanbohrfutter SUPRA SKE mit Spannkraftsicherung, QuickIN PLUS Aufnahme.

Bestellnummer	Preis Euro zzgl. MwSt.	Preis Euro inkl. MwSt.
6 39 01 054 01 0	136,30	162,20

**ZUBEHÖR-SETS**



**QUICKIN ZUBEHÖR SET**

Set mit 7 QuickIN-Zubehören: 1 Bithalter 1/4 in, 1 Stecknussadapter 1/2 in, 1 Gewindebohr-Aufsatz, Gewindebohr-Spannzangen 1 x 4,5 mm, 1 x 6 mm, 1 Exzentervorsatz, 1 Winkelkopf. In der i-BOXX 72 für platzsparendes Verstauen auf der Montage und Baustelle. Das Koffer-Inlay bietet zusätzlich Platz für weiteres QuickIN-Zubehör.

Bestellnummer	Preis Euro zzgl. MwSt.	Preis Euro inkl. MwSt.
6 42 03 031 01 0	429,00	510,51



**QUICKIN-ZUBEHÖR-SET METALL**

QuickIN-Zubehör-Set für Akku-Bohrschrauber zur effizienten Metallbearbeitung. Bestehend aus Bithalter (1/4 in), Stecknuss-Adapter (1/2 in) und Gewindebohr-Adapter mit 2 Spannzangen für Schaft-Durchmesser 4,5 und 6 mm. Kompatibel mit allen FEIN Akku-Schraubern mit QuickIN/QuickIN MAX Schnittstelle.

Zubehör-Schnittstelle	Bestellnummer	Preis Euro zzgl. MwSt.	Preis Euro inkl. MwSt.
QuickIN	6 42 03 017 02 0	136,30	162,20

# 1 AKKU-SCHLAGSCHRAUBER



		<b>ASCD 18-1000 W34 AS</b>	<b>ASCD 18-300 W2 AS</b>	<b>ASCD 18-200 W4 AS</b>
		Bis max. 1 050 Nm mit bürstenlosem Motor und Drehmomenteinstellung in 6 Stufen. Für metrische Verschraubungen bis M27.	Bis max. 290 Nm mit bürstenlosem Motor und Drehmomenteinstellung in 6 Stufen. Für metrische Verschraubungen bis M18.	Bis max. 210 Nm mit bürstenlosem Motor und Drehmomenteinstellung in 6 Stufen. Für universelle Verschraubungen inklusive Selbstbohrschrauben.
<b>SEITE</b>		35	36	39
Akku-Spannung	V	18	18	18
Akku-Kompatibilität		Li-Ionen / ProCORE Li-Ionen	Li-Ionen / ProCORE Li-Ionen	Li-Ionen / ProCORE Li-Ionen
Akku-Schnittstelle		18 V AMPShare	18 V AMPShare	18 V AMPShare
Motor		bürstenlos	bürstenlos	bürstenlos
Leertlaufdrehzahl	min <sup>-1</sup>	0 - 1 800	0 - 1700	0 - 1 500
Schlagzahl	min <sup>-1</sup>	0 - 2 200	0 - 3400	0 - 3 000
max. Drehmoment	Nm	1 050	290	210
Drehmomentstufen		6	6	6
Werkzeugaufnahme		3/4 in Außenvierkant	1/2 in Außenvierkant	1/4 in Innensechskant
max. Ø Holzschraube	mm	12 x 600	8 x 300	8 x 200
max. metrische Schraube		M27 (8.8)	M18 (8.8)	
Gewicht ohne Akku	kg	3,10	1,20	1,20

**ASCD 18-1000 W34 AS**



**ASCD 18-1000 W34 AS SET  
8 AH ProCORE**



Powered by BOSCH



Powered by BOSCH

Bis max. 1 050 Nm mit bürstenlosem Motor und Drehmomenteinstellung in 6 Stufen. Für metrische Verschraubungen bis M27.

Akku-Spannung	V	18
Akku-Kapazität	Ah	-- 8
Akku-Kompatibilität		Li-Ionen / ProCORE Li-Ionen
Akku-Schnittstelle		18 V AMPShare
Motor		bürstenlos
Leerlaufdrehzahl	min <sup>-1</sup>	0 - 1 800
Schlagzahl	min <sup>-1</sup>	0 - 2 200
max. Drehmoment	Nm	1 050
Drehmomentstufen		6
Werkzeugaufnahme		3/4 in Außenvierkant
max. Ø Holzschraube	mm	12 x 600
max. metrische Schraube		M27 (8.8)
Gewicht ohne Akku	kg	3,10

**FEIN VORTEILE**

- + Für extrem präzises Arbeiten: Der ASCD 18-1000 W34 AS mit elektronischer Drehmomenteinstellung mit 6 Stufen verhindert das Abreißen von Schraubköpfen.
- + Zukaufbarer VARIO Adapter 3/4 in von Fein entwickelt. Passend für alle VARIO Zubehöre für einfaches und maschinelles Bohren, Senken, Gewindebohren, Nachschneiden und Reinigen von Durchgangsgewinden bis maximal M30. Macht den Schlagschrauber zusätzlich zum Gewindebohrer und erweitert damit die Arbeitsanwendung um eine ganze weitere Maschine.
- + Bürstenloser FEIN PowerDrive Motor mit 30 % höherem Wirkungsgrad und langer Lebensdauer.
- + 3/4 in Außenvierkant zur Aufnahme von Schlagnüssen.
- + Hohes Drehmoment bis 1 050 Nm für Festziehen und Lösen von Schrauben bis M27.
- + Maximales Lösemoment von 1 500 Nm im Linkslauf.
- + Robustes Vollmetall-Schlaggetriebe.
- + Bis zu 600 Verschraubungen (M27) mit einer Akku-Ladung (ProCORE 8.0 Ah).
- + Kompatibel mit Bosch Professional 18 V Akkus seit 2008 und AMPShare Akkus.
- + Maximaler Arbeitsfortschritt mit AMPShare 18 V ProCORE Akkus: COOLPACK 2.0-Technologie sorgt für eine um 135 % längere Akkulebensdauer. Modernste Zelltechnologie und intelligentes Akku-Management sorgen für 87 % mehr Leistung als bei konventionellen Akkus. „Electronic Cell Protection“ ECP schützt den Akku vor Überlastung, Überhitzung und Tiefentladung.
- + Für jeden Einsatz bestens gerüstet. Mobiles Arbeiten mit dem L-BOXX System.

**LIEFERUMFANG**

1 Kunststoff-Werkzeugkoffer (L-BOXX 136)	2 ProCORE 18 V 8.0 Ah Akku-Pack, 1 Schnellladegerät GAL18 V-160 AS, 1 Kunststoff-Werkzeugkoffer (L-BOXX 136)
--	--

Bestellnummer	7 115 12 61 00 0	7 115 12 63 00 0
EAN	4014586898902	4014586900797
Preis Euro zzgl. MwSt.	436,70	809,00
Preis Euro inkl. MwSt.	519,67	962,71

**Zubehör ab Seite 40**

**AMPShare Zubehör ab Seite 318**

# 1 AKKU-SCHLAGSCHRAUBER

## ASCD 18-300 W2 AS



## ASCD 18-300 W2 AS SET 5 AH



Bis max. 290 Nm mit bürstenlosem Motor und Drehmomenteinstellung in 6 Stufen. Für metrische Verschraubungen bis M18.

Akku-Spannung	V	18
Akku-Kapazität	Ah	--
Akku-Kompatibilität		Li-Ionen / ProCORE Li-Ionen
Akku-Schnittstelle		18 V AMPShare
Motor		bürstenlos
Leerlaufdrehzahl	min <sup>-1</sup>	0 - 1700
Schlagzahl	min <sup>-1</sup>	0 - 3400
max. Drehmoment	Nm	290
Drehmomentstufen		6
Werkzeugaufnahme		1/2 in Außenvierkant
max. Ø Holzschraube	mm	8 x 300
max. metrische Schraube		M18 (8.8)
Gewicht ohne Akku	kg	1,20

### FEIN VORTEILE

- + Für extrem präzises Arbeiten: Der ASCD 18-300 W2 AS mit elektronischer Drehmomenteinstellung mit 6 Stufen verhindert das Abreißen von Schraubköpfen.
- + Zukaufbarer VARIO Adapter 1/2 in von Fein entwickelt passend für alle VARIO Zubehöre für einfaches und maschinelles Bohren, Senken, Gewindebohren, Nachschneiden und Reinigen von Durchgangsgewinden bis maximal M18. Macht den Schlagschrauber zusätzlich zum Gewindebohrer und erweitert damit die Arbeitsanwendung um eine ganze weitere Maschine.
- + Bürstenloser FEIN PowerDrive Motor mit 30 % höherem Wirkungsgrad und langer Lebensdauer.
- + 1/2 in Vierkant zur Aufnahme von Schlagnüssen.
- + Metrische Schrauben bis M18 (8.8).
- + 10 % höheres Drehmoment im Linkslauf zum Lösen extrem festsitzender Schrauben.
- + Robustes Vollmetall-Schlaggetriebe.
- + Berührschutz an Getriebekopf.
- + Bis zu 750 Verschraubungen (M18) mit einer Akku-Ladung (GBA 18 V 5 Ah).
- + Kompakte Bauweise.
- + Ergonomische und flexible Handhabung durch seitlich angebrachte Bit- und Gürtelhalter.
- + Kompatibel mit Bosch Professional 18 V Akkus seit 2008 und AMPShare Akkus.
- + Maximaler Arbeitsfortschritt mit AMPShare 18 V ProCORE Akkus: COOLPACK 2.0-Technologie sorgt für eine um 135 % längere Akkulebensdauer. Modernste Zelltechnologie und intelligentes Akku-Management sorgen für 87 % mehr Leistung als bei konventionellen Akkus. „Electronic Cell Protection“ ECP schützt den Akku vor Überlastung, Überhitzung und Tiefentladung.
- + Für jeden Einsatz bestens gerüstet. Mobiles Arbeiten mit dem L-BOXX System.

### LIEFERUMFANG

1 Gürtel-Clip, 1 Bitgarage, 1 Kunststoff-Werkzeugkoffer (L-BOXX 136)

1 Gürtel-Clip, 1 Bitgarage, 1 Kunststoff-Werkzeugkoffer (L-BOXX 136), 2 Akku Lilon GBA 18 V 5.0 Ah AS, 1 Schnellladegerät GAL 1880 CV AS

Bestellnummer	7 115 10 61 00 0	7 115 10 66 00 0
EAN	4014586898889	4014586900766
Preis Euro zzgl. MwSt.	288,00	505,00
Preis Euro inkl. MwSt.	342,72	600,95

Zubehör ab Seite 40

AMPShare Zubehör ab Seite 318

**ASCD 18-300 W2 AS  
IMPACT-TAPPING-  
TOP SET**



**LIEFERUMFANG**

1 ASCD 18-300 W2 AS (inkl. Gürtelclip, Bithalter), 1 Akku-Pack GBA 18 V 5.0 Ah AS, 1 Schnellladegerät GAL 1880 CV AS, 1 VARIO Adapter 1/2 in, 1 5-teiliges VARIO Gewindebohrer-Set (M8, M10, M12, M14, M16), 1 Sicherungsfeder, 1 Kunststoff-Werkzeugkoffer (L-BOXX 136)

**Zubehör ab Seite 40**

**AMPSHare Zubehör ab Seite 318**

Akku-Schlagschrauber mit Werkzeugaufnahme 1/2 in Außenvierkant inklusive VARIO Adapter 1/2 in, 5-teiliges FEIN VARIO Gewindebohrer-Set für Durchgangslöcher und Sicherungsfeder mit einem Akku (GBA 18 V 5.0 Ah AS) und Schnellladegerät (GAL 1880 CV AS) im Anwender-Set.

Akku-Spannung	V	18
Akku-Kompatibilität		Li-Ionen / ProCORE Li-Ionen
Akku-Schnittstelle		18 V AMPShare
Motor		bürstenlos
Leerlaufdrehzahl	min <sup>-1</sup>	0 - 1700
Schlagzahl	min <sup>-1</sup>	0 - 3400
max. Drehmoment	Nm	290
Drehmomentstufen		6
Werkzeugaufnahme		1/2 in Außenvierkant
max. Ø Holzschraube	mm	8 x 300
max. metrische Schraube		M18 (8.8)
Gewicht ohne Akku	kg	1,20

Bestellnummer	7 115 10 64 00 0
EAN	4014586900179
Preis Euro zzgl. MwSt.	529,00
Preis Euro inkl. MwSt.	629,51

**FEIN VORTEILE**

- + Für extrem präzises Arbeiten: Der ASCD 18-300 W2 AS mit elektronischer Drehmomenteinstellung mit 6 Stufen verhindert das Abreißen von Schraubköpfen.
- + Schlagschraubertauglicher VARIO Adapter macht den Schlagschrauber zusätzlich zum Gewindebohrer und erweitert damit die Arbeitsanwendung um eine ganze weitere Maschine.
- + Das 5-teilige FEIN VARIO Gewindebohrer-Set umfasst die Größen M8, M10, M12, M14, M16.
- + VARIO Gewindebohrer für Durchgangslöcher. Hohe Standzeit, dank hoher Materialfestigkeit (64 HRC), speziellen schlagschraubertauglichen Schneidgeometrien und einer TiAlN (Titan-Aluminium-Nitrid) Beschichtung. Die Einsatzwerkzeuge sind verschleiß- und reibungsarm sowie hitzebeständig bis 800°C und dadurch mit hohen Dreh- und Schlagzahlen in Stahl bis 900 N/mm<sup>2</sup> einsetzbar.
- + Bürstenloser FEIN PowerDrive Motor mit 30 % höherem Wirkungsgrad und langer Lebensdauer.
- + 1/2 in Vierkant zur Aufnahme von Schlagnüssen.
- + Metrische Schrauben bis M18 (8.8).
- + Kompatibel mit Bosch Professional 18 V Akkus seit 2008 und AMPShare Akkus.
- + Maximaler Arbeitsfortschritt mit AMPShare 18 V Akkus: COOLPACK 1.0-Technologie sorgt für eine längere Akkulebensdauer im Vergleich zu Akkus ohne COOLPACK-Technologie und ermöglicht damit längere Betriebszeiten. ECP schützt den Akku vor Überlastung, Überhitzung und Tiefentladung.
- + Für jeden Einsatz bestens gerüstet. Mobiles Arbeiten mit dem L-BOXX System.

**ASCD 18-300 W2 AS  
IMPACT-TAPPING SET**



**LIEFERUMFANG**

1 ASCD 18-300 W2 AS (inkl. Gürtelclip, Bithalter), 1 VARIO Adapter 1/2 in, 1 5-teiliges VARIO Gewindebohrer-Set (M8, M10, M12, M14, M16), 1 Sicherungsfeder, 1 Kunststoff-Werkzeugkoffer (L-BOXX 136)

**Zubehör ab Seite 40**

**AMPSHare Zubehör ab Seite 318**

Akku-Schlagschrauber mit Werkzeugaufnahme 1/2 in Außenvierkant inklusive VARIO Adapter 1/2 in, 5-teiliges FEIN VARIO Gewindebohrer-Set für Durchgangslöcher und Sicherungsfeder im Anwender-Set. Ohne Akku und ohne Ladegerät.

Akku-Spannung	V	18
Akku-Kompatibilität		Li-Ionen / ProCORE Li-Ionen
Akku-Schnittstelle		18 V AMPShare
Motor		bürstenlos
Leerlaufdrehzahl	min <sup>-1</sup>	0 - 1700
Schlagzahl	min <sup>-1</sup>	0 - 3400
max. Drehmoment	Nm	290
Drehmomentstufen		6
Werkzeugaufnahme		1/2 in Außenvierkant
max. Ø Holzschraube	mm	8 x 300
max. metrische Schraube		M18 (8.8)
Gewicht ohne Akku	kg	1,20

Bestellnummer	7 115 10 65 00 0
EAN	4014586900186
Preis Euro zzgl. MwSt.	349,00
Preis Euro inkl. MwSt.	415,31

**FEIN VORTEILE**

- + Für extrem präzises Arbeiten: Der ASCD 18-300 W2 AS mit elektronischer Drehmomenteinstellung mit 6 Stufen verhindert das Abreißen von Schraubköpfen.
- + Schlagschraubertauglicher VARIO Adapter macht den Schlagschrauber zusätzlich zum Gewindebohrer und erweitert damit die Arbeitsanwendung um eine ganze weitere Maschine.
- + Das 5-teilige FEIN VARIO Gewindebohrer-Set umfasst die Größen M8, M10, M12, M14, M16.
- + VARIO Gewindebohrer für Durchgangslöcher. Hohe Standzeit, dank hoher Materialfestigkeit (64 HRC), speziellen schlagschraubertauglichen Schneidgeometrien und einer TiAlN (Titan-Aluminium-Nitrid) Beschichtung. Die Einsatzwerkzeuge sind verschleiß- und reibungsarm sowie hitzebeständig bis 800°C und dadurch mit hohen Dreh- und Schlagzahlen in Stahl bis 900 N/mm<sup>2</sup> einsetzbar.
- + Bürstenloser FEIN PowerDrive Motor mit 30 % höherem Wirkungsgrad und langer Lebensdauer.
- + 1/2 in Vierkant zur Aufnahme von Schlagnüssen.
- + Metrische Schrauben bis M18 (8.8).
- + Kompatibel mit Bosch Professional 18 V Akkus seit 2008 und AMPShare Akkus.
- + Maximaler Arbeitsfortschritt mit AMPShare 18 V Akkus: COOLPACK 1.0-Technologie sorgt für eine längere Akkulebensdauer im Vergleich zu Akkus ohne COOLPACK-Technologie und ermöglicht damit längere Betriebszeiten. ECP schützt den Akku vor Überlastung, Überhitzung und Tiefentladung.
- + Für jeden Einsatz bestens gerüstet. Mobiles Arbeiten mit dem L-BOXX System.

# 1 AKKU-SCHLAGSCHRAUBER

## ASCD 18-300 W2 AS READY-TO-USE-TOP SET



### LIEFERUMFANG

1 ASCD 18-300 W2 AS (inkl. Gürtelclip, Bithalter), 1 Akku-Pack GBA 18 V 5.0 Ah AS, 1 Schnellladegerät GAL 1880 CV AS, 1 3-teiliges Kraftstecknuss-Set SW 17 / 19 / 21 mm, 1 Sicherungsfeder, 1 Kunststoff-Werkzeugkoffer (L-BOXX 136)

Zubehör ab Seite 40

AMPShare Zubehör ab Seite 318

Akku-Schlagschrauber mit Werkzeugaufnahme 1/2 in Außenvierkant inklusive 3-teiligem Kraftstecknuss-Set 17 / 19 / 21 mm und Sicherungsfeder mit einem Akku (GBA 18 V 5.0 Ah AS) und einem Schnellladegerät (GAL 1880 CV AS) im Anwender-Set.

Akku-Spannung	V	18
Akku-Kompatibilität		Li-Ionen / ProCORE Li-Ionen
Akku-Schnittstelle		18 V AMPShare
Motor		bürstenlos
Leerlaufdrehzahl	min <sup>-1</sup>	0 - 1700
Schlagzahl	min <sup>-1</sup>	0 - 3400
max. Drehmoment	Nm	290
Drehmomentstufen		6
Werkzeugaufnahme		1/2 in Außenvierkant
max. Ø Holzschraube	mm	8 x 300
max. metrische Schraube		M18 (8.8)
Gewicht ohne Akku	kg	1,20

Bestellnummer	7 115 10 62 00 0
EAN	4014586900155
Preis Euro zzgl. MwSt.	479,00
Preis Euro inkl. MwSt.	570,01

### FEIN VORTEILE

- + Für extrem präzises Arbeiten: Der ASCD 18-300 W2 AS mit elektronischer Drehmomenteinstellung mit 6 Stufen verhindert das Abreißen von Schraubköpfen.
- + Sofort startklar zum Verschrauben metrischer Schrauben mit Maschine und passendem Zubehör.
- + 3-teiliges Kraftstecknuss-Set mit passender Sicherungsfeder für die Schlüsselweiten 17 mm, 19 mm und 21 mm.
- + Zukaufbarer VARIO Adapter 1/2 in von Fein entwickelt passend für alle VARIO Zubehöre für einfaches und maschinelles Bohren, Senken, Gewindebohren, Nachschneiden und Reinigen von Durchgangsgewinden bis maximal M18. Macht den Schlagschrauber zusätzlich zum Gewindebohrer und erweitert damit die Arbeitsanwendung um eine ganze weitere Maschine.
- + Bürstenloser FEIN PowerDrive Motor mit 30 % höherem Wirkungsgrad und langer Lebensdauer.
- + 1/2 in Vierkant zur Aufnahme von Schlagnüssen.
- + Metrische Schrauben bis M18 (8.8).
- + 10 % höheres Drehmoment im Linkslauf zum Lösen extrem festsitzender Schrauben.
- + Robustes Vollmetall-Schlaggetriebe.
- + Berührschutz an Getriebekopf.
- + Bis zu 600 Verschraubungen (M18) mit einer Akkuladung (ProCORE 4 Ah).
- + Kompakte Bauweise.
- + Ergonomische und flexible Handhabung durch seitlich angebrachte Bit- und Gürtelhalter.
- + Kompatibel mit Bosch Professional 18 V Akkus seit 2008 und AMPShare Akkus.
- + Maximaler Arbeitsfortschritt mit AMPShare 18 V Akkus: COOLPACK 1.0-Technologie sorgt für eine längere Akkulebensdauer im Vergleich zu Akkus ohne COOLPACK-Technologie und ermöglicht damit längere Betriebszeiten. ECP schützt den Akku vor Überlastung, Überhitzung und Tiefentladung.
- + Für jeden Einsatz bestens gerüstet. Mobiles Arbeiten mit dem L-BOXX System.

## ASCD 18-300 W2 AS READY-TO-USE SET



### LIEFERUMFANG

1 ASCD 18-300 W2 AS (inkl. Gürtelclip, Bithalter), 1 3-teiliges Kraftstecknuss-Set SW 17 / 19 / 21 mm, 1 Sicherungsfeder, 1 Kunststoff-Werkzeugkoffer (L-BOXX 136)

Zubehör ab Seite 40

AMPShare Zubehör ab Seite 318

Akku-Schlagschrauber mit Werkzeugaufnahme 1/2 in Außenvierkant inklusive 3-teiligem Kraftstecknuss-Set 17 / 19 / 21 mm und Sicherungsfeder im Anwender-Set. Ohne Akku und Ladegerät.

Akku-Spannung	V	18
Akku-Kompatibilität		Li-Ionen / ProCORE Li-Ionen
Akku-Schnittstelle		18 V AMPShare
Motor		bürstenlos
Leerlaufdrehzahl	min <sup>-1</sup>	0 - 1700
Schlagzahl	min <sup>-1</sup>	0 - 3400
max. Drehmoment	Nm	290
Drehmomentstufen		6
Werkzeugaufnahme		1/2 in Außenvierkant
max. Ø Holzschraube	mm	8 x 300
max. metrische Schraube		M18 (8.8)
Gewicht ohne Akku	kg	1,20

Bestellnummer	7 115 10 63 00 0
EAN	4014586900162
Preis Euro zzgl. MwSt.	299,00
Preis Euro inkl. MwSt.	355,81

### FEIN VORTEILE

- + Für extrem präzises Arbeiten: Der ASCD 18-300 W2 AS mit elektronischer Drehmomenteinstellung mit 6 Stufen verhindert das Abreißen von Schraubköpfen.
- + Sofort startklar zum Verschrauben metrischer Schrauben mit Maschine und passendem Zubehör.
- + 3-teiliges Kraftstecknuss-Set mit passender Sicherungsfeder für die Schlüsselweiten 17 mm, 19 mm und 21 mm.
- + Zukaufbarer VARIO Adapter 1/2 in von Fein entwickelt passend für alle VARIO Zubehöre für einfaches und maschinelles Bohren, Senken, Gewindebohren, Nachschneiden und Reinigen von Durchgangsgewinden bis maximal M18. Macht den Schlagschrauber zusätzlich zum Gewindebohrer und erweitert damit die Arbeitsanwendung um eine ganze weitere Maschine.
- + Bürstenloser FEIN PowerDrive Motor mit 30 % höherem Wirkungsgrad und langer Lebensdauer.
- + 1/2 in Vierkant zur Aufnahme von Schlagnüssen.
- + Metrische Schrauben bis M18 (8.8).
- + 10 % höheres Drehmoment im Linkslauf zum Lösen extrem festsitzender Schrauben.
- + Robustes Vollmetall-Schlaggetriebe.
- + Berührschutz an Getriebekopf.
- + Bis zu 600 Verschraubungen (M18) mit einer Akkuladung (ProCORE 4 Ah).
- + Ergonomische und flexible Handhabung durch seitlich angebrachte Bit- und Gürtelhalter.
- + Kompatibel mit Bosch Professional 18 V Akkus seit 2008 und AMPShare Akkus.
- + Maximaler Arbeitsfortschritt mit AMPShare 18 V Akkus: COOLPACK 1.0-Technologie sorgt für eine längere Akkulebensdauer im Vergleich zu Akkus ohne COOLPACK-Technologie und ermöglicht damit längere Betriebszeiten. ECP schützt den Akku vor Überlastung, Überhitzung und Tiefentladung.
- + Für jeden Einsatz bestens gerüstet. Mobiles Arbeiten mit dem L-BOXX System.

**ASCD 18-200 W4 AS**



**ASCD 18-200 W4 AS SET 5 AH**



Bis max. 210 Nm mit bürstenlosem Motor und Drehmomenteinstellung in 6 Stufen. Für universelle Verschraubungen inklusive Selbstbohrschrauben.

Akku-Spannung	V	18
Akku-Kapazität	Ah	-- 5
Akku-Kompatibilität	Li-Ionen / ProCORE Li-Ionen	
Akku-Schnittstelle	18 V AMPShare	
Motor	bürstenlos	
Leerlaufdrehzahl	min <sup>-1</sup>	0 - 1 500
Schlagzahl	min <sup>-1</sup>	0 - 3 000
max. Drehmoment	Nm	210
Drehmomentstufen	6	
Werkzeugaufnahme	1/4 in Innensechskant	
max. Ø Holzschraube	mm	8 x 200
Gewicht ohne Akku	kg	1,20

**FEIN VORTEILE**

- + Für extrem präzises Arbeiten: Der ASCD 18-200 W4 AS mit elektronischer Drehmomenteinstellung mit 6 Stufen verhindert das Abreißen von Schraubköpfen.
- + Bürstenloser Motor mit 30 % höherem Wirkungsgrad und langer Lebensdauer.
- + 1/4 in Innensechskant Werkzeugaufnahme zur Aufnahme von Bits und Steckschlüsseinsätze.
- + 10 % höheres Drehmoment im Linkslauf zum Lösen extrem festsitzender Schrauben.
- + Robustes Vollmetall-Schlaggetriebe.
- + Berührschutz an Getriebekopf.
- + Kompakte Bauweise.
- + 850 Verschraubungen (M18) mit einer Akku-Ladung (GBA 18 V 5 Ah).
- + Ergonomische und flexible Handhabung durch seitlich angebrachte Bit- und Gürtelhalter.
- + Kompatibel mit Bosch Professional 18 V Akkus seit 2008 und AMPShare Akkus.
- + Maximaler Arbeitsfortschritt mit AMPShare 18 V ProCORE Akkus: COOLPACK 2.0-Technologie sorgt für eine um 135 % längere Akkulebensdauer. Modernste Zelltechnologie und intelligentes Akku-Management sorgen für 87 % mehr Leistung als bei konventionellen Akkus. „Electronic Cell Protection“ ECP schützt den Akku vor Überlastung, Überhitzung und Tiefentladung.
- + Für jeden Einsatz bestens gerüstet. Mobiles Arbeiten mit dem L-BOXX System.

**LIEFERUMFANG**

1 Gürtel-Clip, 1 Bitgarage, 1 Kunststoff-Werkzeugkoffer (L-BOXX 136)	1 Gürtel-Clip, 1 Bitgarage, 1 Kunststoff-Werkzeugkoffer (L-BOXX 136), 2 Akku Lilon GBA 18 V 5.0 Ah AS, 1 Schnellladegerät GAL 1880 CV AS
--	--

Bestellnummer	7 115 11 61 00 0	7 115 11 62 00 0
EAN	4014586898896	4014586900773
Preis Euro zzgl. MwSt.	278,00	499,00
Preis Euro inkl. MwSt.	330,82	593,81

**Zubehör ab Seite 40**

**AMPShare Zubehör ab Seite 318**

# 1 AKKU-SCHLAGSCHRAUBER ZUBEHÖR

## VARIO ZUBEHÖR



### VARIO ADAPTER 1/2 IN

Schlagschraubertauglicher VARIO Adapter macht den Schlag-schrauber zusätzlich zum Gewindebohrer und erweitert damit die Arbeitsanwendung um eine ganze weitere Maschine. Für alle Schlagschrauber mit 1/2 in Außenvierkant Werkzeugaufnahme.  
Zubehör-Schnittstelle: 1/2 in Außenvierkant  
ISO 1174-2 E/F 12,5  
Werkzeugaufnahme: VARIO Bit-Schaft  
Material: Vollmetall

L	Bohr-Ø Stahl Spiralbohrer	Gewinde- bohren	Bestellnummer	Preis Euro zzgl. MwSt.	Preis Euro inkl. MwSt.
53,2	12	M 30	6 42 03 028 01 0	49,00	58,31



### VARIO ADAPTER 3/4 IN

Schlagschraubertauglicher VARIO Adapter macht den Schlag-schrauber zusätzlich zum Gewindebohrer und erweitert damit die Arbeitsanwendung um eine ganze weitere Maschine. Für alle Schlagschrauber mit einer 3/4 in Außenvierkant Werkzeugaufnahme.  
Zubehör-Schnittstelle: 3/4 in Außenvierkant ISO 1174-2 F 20  
Werkzeugaufnahme: VARIO Bit-Schaft  
Material: Vollmetall

L	Bohr-Ø Stahl Spiralbohrer	Gewinde- bohren	Bestellnummer	Preis Euro zzgl. MwSt.	Preis Euro inkl. MwSt.
64,2	12	M 30	6 42 03 029 01 0	49,00	58,31



### VARIO SPIRALBOHRER 6.8 MM (M8 GEWINDE)

Hohe Standzeit, dank hoher Materialfestigkeit (64 HRC), speziellen schlagschraubertauglichen Schneidgeometrien und einer TiAlN (Titan-Aluminium-Nitrid) Beschichtung. Die Einsatzwerkzeuge sind verschleiß- und reibungsarm sowie hitzebeständig bis 800°C und dadurch mit hohen Dreh- und Schlagzahlen in Stahl bis 900 N/mm<sup>2</sup> einsetzbar.  
Spirallänge: 50 mm  
Werkzeugaufnahme: VARIO Bit-Schaft  
Material: HSS

L	Bohr-Ø	Bestellnummer	Preis Euro zzgl. MwSt.	Preis Euro inkl. MwSt.
90	6,8	6 31 11 042 01 0	22,00	26,18



### VARIO SPIRALBOHRER 8.5 MM (M10 GEWINDE)

Hohe Standzeit, dank hoher Materialfestigkeit (64 HRC), speziellen schlagschraubertauglichen Schneidgeometrien und einer TiAlN (Titan-Aluminium-Nitrid) Beschichtung. Die Einsatzwerkzeuge sind verschleiß- und reibungsarm sowie hitzebeständig bis 800°C und dadurch mit hohen Dreh- und Schlagzahlen in Stahl bis 900 N/mm<sup>2</sup> einsetzbar.  
Spirallänge: 50 mm  
Werkzeugaufnahme: VARIO Bit-Schaft  
Material: HSS

L	Bohr-Ø	Bestellnummer	Preis Euro zzgl. MwSt.	Preis Euro inkl. MwSt.
90	8,5	6 31 11 043 01 0	26,00	30,94



### VARIO SPIRALBOHRER 10.2 MM (M12 GEWINDE)

Hohe Standzeit, dank hoher Materialfestigkeit (64 HRC), speziellen schlagschraubertauglichen Schneidgeometrien und einer TiAlN (Titan-Aluminium-Nitrid) Beschichtung. Die Einsatzwerkzeuge sind verschleiß- und reibungsarm sowie hitzebeständig bis 800°C und dadurch mit hohen Dreh- und Schlagzahlen in Stahl bis 900 N/mm<sup>2</sup> einsetzbar.  
Spirallänge: 50 mm  
Werkzeugaufnahme: VARIO Bit-Schaft  
Material: HSS

L	Bohr-Ø	Bestellnummer	Preis Euro zzgl. MwSt.	Preis Euro inkl. MwSt.
90	10,2	6 31 11 044 01 0	28,00	33,32



### VARIO SPIRALBOHRER 12 MM (M14 GEWINDE)

Hohe Standzeit, dank hoher Materialfestigkeit (64 HRC), speziellen schlagschraubertauglichen Schneidgeometrien und einer TiAlN (Titan-Aluminium-Nitrid) Beschichtung. Die Einsatzwerkzeuge sind verschleiß- und reibungsarm sowie hitzebeständig bis 800°C und dadurch mit hohen Dreh- und Schlagzahlen in Stahl bis 900 N/mm<sup>2</sup> einsetzbar.  
Spirallänge: 50 mm  
Werkzeugaufnahme: VARIO Bit-Schaft  
Material: HSS

L	Bohr-Ø	Bestellnummer	Preis Euro zzgl. MwSt.	Preis Euro inkl. MwSt.
90	12	6 31 11 045 01 0	32,00	38,08



### VARIO SPIRALBOHRER SET

4-teiliges VARIO Spiralbohrer Set mit den Größen 6.8 mm, 8.5 mm, 10.2 mm und 12 mm. Hohe Standzeit, dank hoher Materialfestigkeit (64 HRC), speziellen schlagschraubertauglichen Schneidgeometrien und einer TiAlN (Titan-Aluminium-Nitrid) Beschichtung. Die Einsatzwerkzeuge sind verschleiß- und reibungsarm sowie hitzebeständig bis 800°C und dadurch mit hohen Dreh- und Schlagzahlen in Stahl bis 900 N/mm<sup>2</sup> einsetzbar.  
Werkzeugaufnahme: VARIO Bit-Schaft  
Material: HSS

Bestellnummer	Preis Euro zzgl. MwSt.	Preis Euro inkl. MwSt.
6 31 11 050 01 0	89,00	105,91



### VARIO GEWINDEBOHRER M8 FÜR DURCHGANGLÖCHER

Hohe Standzeit, dank hoher Materialfestigkeit (64 HRC), speziellen schlagschraubertauglichen Schneidgeometrien und einer TiAlN (Titan-Aluminium-Nitrid) Beschichtung. Die Einsatzwerkzeuge sind verschleiß- und reibungsarm sowie hitzebeständig bis 800°C und dadurch mit hohen Dreh- und Schlagzahlen in Stahl bis 900 N/mm<sup>2</sup> einsetzbar.  
Spirallänge: 22 mm  
Werkzeugaufnahme: VARIO Bit-Schaft  
Material: HSS

L	Gewinde- bohren	Ø	Max. Materialstärke	Bestellnummer	Preis Euro zzgl. MwSt.	Preis Euro inkl. MwSt.
66	M 8	8	10	6 31 10 027 01 0	30,00	35,70



### VARIO GEWINDEBOHRER M10 FÜR DURCHGANGLÖCHER

Hohe Standzeit, dank hoher Materialfestigkeit (64 HRC), speziellen schlagschraubertauglichen Schneidgeometrien und einer TiAlN (Titan-Aluminium-Nitrid) Beschichtung. Die Einsatzwerkzeuge sind verschleiß- und reibungsarm sowie hitzebeständig bis 800°C und dadurch mit hohen Dreh- und Schlagzahlen in Stahl bis 900 N/mm<sup>2</sup> einsetzbar.  
Spirallänge: 24 mm  
Werkzeugaufnahme: VARIO Bit-Schaft  
Material: HSS

L	Gewinde- bohren	Ø	Max. Materialstärke	Bestellnummer	Preis Euro zzgl. MwSt.	Preis Euro inkl. MwSt.
75	M 10	20		6 31 10 045 01 0	40,00	47,60



### VARIO GEWINDEBOHRER M12 FÜR DURCHGANGLÖCHER

Hohe Standzeit, dank hoher Materialfestigkeit (64 HRC), speziellen schlagschraubertauglichen Schneidgeometrien und einer TiAlN (Titan-Aluminium-Nitrid) Beschichtung. Die Einsatzwerkzeuge sind verschleiß- und reibungsarm sowie hitzebeständig bis 800°C und dadurch mit hohen Dreh- und Schlagzahlen in Stahl bis 900 N/mm<sup>2</sup> einsetzbar.  
Spirallänge: 29 mm  
Werkzeugaufnahme: VARIO Bit-Schaft  
Material: HSS

L	Gewinde- bohren	Ø	Max. Materialstärke	Bestellnummer	Preis Euro zzgl. MwSt.	Preis Euro inkl. MwSt.
85	M 12	24		6 31 10 028 01 0	51,00	60,69



**VARIO GEWINDEBOHRER M14 FÜR DURCHGANGS-LÖCHER**

Hohe Standzeit, dank hoher Materialfestigkeit (64 HRC), speziellen schlagschraubertauglichen Schneidgeometrien und einer TiAlN (Titan-Aluminium-Nitrid) Beschichtung. Die Einsatzwerkzeuge sind verschleiß- und reibungsarm sowie hitzebeständig bis 800°C und dadurch mit hohen Dreh- und Schlagzahlen in Stahl bis 900 N/mm<sup>2</sup> einsetzbar.  
Spirallänge: 32 mm  
Werkzeugaufnahme: VARIO Bit-Schaft  
Material: HSS

L mm	Gewindebohren	Max. Materialstärke mm	Bestellnummer	Preis Euro zzgl. MwSt.	Preis Euro inkl. MwSt.
95	M 14	28	6 31 10 029 01 0	56,00	66,64



**VARIO GEWINDEBOHRER M16 FÜR DURCHGANGS-LÖCHER**

Hohe Standzeit, dank hoher Materialfestigkeit (64 HRC), speziellen schlagschraubertauglichen Schneidgeometrien und einer TiAlN (Titan-Aluminium-Nitrid) Beschichtung. Die Einsatzwerkzeuge sind verschleiß- und reibungsarm sowie hitzebeständig bis 800°C und dadurch mit hohen Dreh- und Schlagzahlen in Stahl bis 900 N/mm<sup>2</sup> einsetzbar.  
Spirallänge: 32 mm  
Werkzeugaufnahme: VARIO Bit-Schaft  
Material: HSS

L mm	Gewindebohren	Max. Materialstärke mm	Bestellnummer	Preis Euro zzgl. MwSt.	Preis Euro inkl. MwSt.
95	M 16	32	6 31 10 030 01 0	61,00	72,59



**VARIO GEWINDEBOHRER M18 FÜR DURCHGANGS-LÖCHER**

Hohe Standzeit, dank hoher Materialfestigkeit (64 HRC), speziellen schlagschraubertauglichen Schneidgeometrien und einer TiAlN (Titan-Aluminium-Nitrid) Beschichtung. Die Einsatzwerkzeuge sind verschleiß- und reibungsarm sowie hitzebeständig bis 800°C und dadurch mit hohen Dreh- und Schlagzahlen in Stahl bis 900 N/mm<sup>2</sup> einsetzbar.  
Spirallänge: 37 mm  
Werkzeugaufnahme: VARIO Bit-Schaft  
Material: HSS

L mm	Gewindebohren	Max. Materialstärke mm	Bestellnummer	Preis Euro zzgl. MwSt.	Preis Euro inkl. MwSt.
100	M 18	36	6 31 10 031 01 0	61,00	72,59



**VARIO GEWINDEBOHRER M20 FÜR DURCHGANGS-LÖCHER**

Hohe Standzeit, dank hoher Materialfestigkeit (64 HRC), speziellen schlagschraubertauglichen Schneidgeometrien und einer TiAlN (Titan-Aluminium-Nitrid) Beschichtung. Die Einsatzwerkzeuge sind verschleiß- und reibungsarm sowie hitzebeständig bis 800°C und dadurch mit hohen Dreh- und Schlagzahlen in Stahl bis 900 N/mm<sup>2</sup> einsetzbar.  
Spirallänge: 37 mm  
Werkzeugaufnahme: VARIO Bit-Schaft  
Material: HSS

L mm	Gewindebohren	Max. Materialstärke mm	Bestellnummer	Preis Euro zzgl. MwSt.	Preis Euro inkl. MwSt.
100	M 20	40	6 31 10 032 01 0	79,00	94,01



**VARIO GEWINDEBOHRER M22 FÜR DURCHGANGS-LÖCHER**

Hohe Standzeit, dank hoher Materialfestigkeit (64 HRC), speziellen schlagschraubertauglichen Schneidgeometrien und einer TiAlN (Titan-Aluminium-Nitrid) Beschichtung. Die Einsatzwerkzeuge sind verschleiß- und reibungsarm sowie hitzebeständig bis 800°C und dadurch mit hohen Dreh- und Schlagzahlen in Stahl bis 900 N/mm<sup>2</sup> einsetzbar.  
Spirallänge: 45 mm  
Werkzeugaufnahme: VARIO Bit-Schaft  
Material: HSS

L mm	Gewindebohren	Max. Materialstärke mm	Bestellnummer	Preis Euro zzgl. MwSt.	Preis Euro inkl. MwSt.
110	M22	33	6 31 10 033 01 0	86,00	102,34



**VARIO GEWINDEBOHRER M24 FÜR DURCHGANGS-LÖCHER**

Hohe Standzeit, dank hoher Materialfestigkeit (64 HRC), speziellen schlagschraubertauglichen Schneidgeometrien und einer TiAlN (Titan-Aluminium-Nitrid) Beschichtung. Die Einsatzwerkzeuge sind verschleiß- und reibungsarm sowie hitzebeständig bis 800°C und dadurch mit hohen Dreh- und Schlagzahlen in Stahl bis 900 N/mm<sup>2</sup> einsetzbar.  
Spirallänge: 45 mm  
Werkzeugaufnahme: VARIO Bit-Schaft  
Material: HSS

L mm	Gewindebohren	Max. Materialstärke mm	Bestellnummer	Preis Euro zzgl. MwSt.	Preis Euro inkl. MwSt.
110	M 24	36	6 31 10 034 01 0	93,00	110,67



**VARIO GEWINDEBOHRER M27 FÜR DURCHGANGS-LÖCHER**

Hohe Standzeit, dank hoher Materialfestigkeit (64 HRC), speziellen schlagschraubertauglichen Schneidgeometrien und einer TiAlN (Titan-Aluminium-Nitrid) Beschichtung. Die Einsatzwerkzeuge sind verschleiß- und reibungsarm sowie hitzebeständig bis 800°C und dadurch mit hohen Dreh- und Schlagzahlen in Stahl bis 900 N/mm<sup>2</sup> einsetzbar.  
Spirallänge: 48 mm  
Werkzeugaufnahme: VARIO Bit-Schaft  
Material: HSS

L mm	Gewindebohren	Max. Materialstärke mm	Bestellnummer	Preis Euro zzgl. MwSt.	Preis Euro inkl. MwSt.
130	M 27	40	6 31 10 035 01 0	108,00	128,52



**VARIO GEWINDEBOHRER M30 FÜR DURCHGANGS-LÖCHER**

Hohe Standzeit, dank hoher Materialfestigkeit (64 HRC), speziellen schlagschraubertauglichen Schneidgeometrien und einer TiAlN (Titan-Aluminium-Nitrid) Beschichtung. Die Einsatzwerkzeuge sind verschleiß- und reibungsarm sowie hitzebeständig bis 800°C und dadurch mit hohen Dreh- und Schlagzahlen in Stahl bis 900 N/mm<sup>2</sup> einsetzbar.  
Spirallänge: 48 mm  
Werkzeugaufnahme: VARIO Bit-Schaft  
Material: HSS

L mm	Gewindebohren	Max. Materialstärke mm	Bestellnummer	Preis Euro zzgl. MwSt.	Preis Euro inkl. MwSt.
130	M 30	45	6 31 10 036 01 0	120,00	142,80



**VARIO GEWINDEBOHRER-SET FÜR DURCHGANGS-LÖCHER**

5-teilig, je 1 x M8 x 1,25 mm, M10 x 1,5 mm, M12 x 1,75 mm, M14 x 2,0 mm, M16 x 2,0 mm in zylindrischer Verpackung. Hohe Standzeit, dank hoher Materialfestigkeit (64 HRC), speziellen schlagschraubertauglichen Schneidgeometrien und einer TiAlN (Titan-Aluminium-Nitrid) Beschichtung. Die Einsatzwerkzeuge sind verschleiß- und reibungsarm sowie hitzebeständig bis 800°C und dadurch mit hohen Dreh- und Schlagzahlen in Stahl bis 900 N/mm<sup>2</sup> einsetzbar.  
Werkzeugaufnahme: VARIO Bit-Schaft  
Material: HSS

Bestellnummer	Preis Euro zzgl. MwSt.	Preis Euro inkl. MwSt.
6 31 10 046 01 0	189,00	224,91



**VARIO 90° KEGELSENKER 16.5 MM (M8)**

Hohe Standzeit, dank hoher Materialfestigkeit (64 HRC), speziellen schlagschraubertauglichen Schneidgeometrien und einer TiAlN (Titan-Aluminium-Nitrid) Beschichtung. Die Einsatzwerkzeuge sind verschleiß- und reibungsarm sowie hitzebeständig bis 800°C und dadurch mit hohen Dreh- und Schlagzahlen in Stahl bis 900 N/mm<sup>2</sup> einsetzbar. Optimal geeignet für folgendes Material: unlegierte und legierte Stähle bis 900 N/mm<sup>2</sup>, Aluminium, Messing.  
Werkzeugaufnahme: VARIO Bit-Schaft  
Material: HSS

L mm	Senkwinkel	Ø mm	Bestellnummer	Preis Euro zzgl. MwSt.	Preis Euro inkl. MwSt.
60	90°	16,5	6 39 01 080 01 0	41,00	48,79

# 1 AKKU-SCHLAGSCHRAUBER ZUBEHÖR



## VARIO 90° KEGELSENKER 20.5 MM (M10)

Hohe Standzeit, dank hoher Materialfestigkeit (64 HRC), speziellen schlagschraubertauglichen Schneidgeometrien und einer TiAlN (Titan-Aluminium- Nitrid) Beschichtung. Die Einsatzwerkzeuge sind verschleiß- und reibungsarm sowie hitzebeständig bis 800°C und dadurch mit hohen Dreh- und Schlagzahlen in Stahl bis 900 N/mm<sup>2</sup> einsetzbar. Optimal geeignet für folgendes Material: unlegierte und legierte Stähle bis 900 N/mm<sup>2</sup>, Aluminium, Messing.  
Werkzeugaufnahme: VARIO Bit-Schaft  
Material: HSS

L mm	Senkwinkel	Ø mm	Bestellnummer	Preis Euro zzgl. MwSt.	Preis Euro inkl. MwSt.
63	90°	20,5	6 39 01 081 01 0	49,00	58,31



## VARIO 90° KEGELSENKER 25.0 MM (M12)

Hohe Standzeit, dank hoher Materialfestigkeit (64 HRC), speziellen schlagschraubertauglichen Schneidgeometrien und einer TiAlN (Titan-Aluminium- Nitrid) Beschichtung. Die Einsatzwerkzeuge sind verschleiß- und reibungsarm sowie hitzebeständig bis 800°C und dadurch mit hohen Dreh- und Schlagzahlen in Stahl bis 900 N/mm<sup>2</sup> einsetzbar. Optimal geeignet für folgendes Material: unlegierte und legierte Stähle bis 900 N/mm<sup>2</sup>, Aluminium, Messing.  
Werkzeugaufnahme: VARIO Bit-Schaft  
Material: HSS

L mm	Senkwinkel	Ø mm	Bestellnummer	Preis Euro zzgl. MwSt.	Preis Euro inkl. MwSt.
67	90°	25	6 39 01 082 01 0	59,00	70,21



## VARIO 90° KEGELSENKER 31.0 MM (M14)

Hohe Standzeit, dank hoher Materialfestigkeit (64 HRC), speziellen schlagschraubertauglichen Schneidgeometrien und einer TiAlN (Titan-Aluminium- Nitrid) Beschichtung. Die Einsatzwerkzeuge sind verschleiß- und reibungsarm sowie hitzebeständig bis 800°C und dadurch mit hohen Dreh- und Schlagzahlen in Stahl bis 900 N/mm<sup>2</sup> einsetzbar. Optimal geeignet für folgendes Material: unlegierte und legierte Stähle bis 900 N/mm<sup>2</sup>, Aluminium, Messing.  
Werkzeugaufnahme: VARIO Bit-Schaft  
Material: HSS

L mm	Senkwinkel	Ø mm	Bestellnummer	Preis Euro zzgl. MwSt.	Preis Euro inkl. MwSt.
71	90°	31	6 39 01 083 01 0	69,00	82,11

# ALLGEMEINES ZUBEHÖR



## REDUZIERADAPTER

Adapter 3/4 in auf 1/2 in.

Bestellnummer	Preis Euro zzgl. MwSt.	Preis Euro inkl. MwSt.
6 24 15 002 01 0	29,90	35,58



## KRAFTSTECKNUSS

Lang, 6-kant, 3/4 in Aufnahme.

Schlüsselweite mm	Gewinde	Länge mm	Bestellnummer	Preis Euro	Preis Euro
				zzgl. MwSt.	inkl. MwSt.
24	M16 (DIN/ISO)	95	6 24 05 323 01 0	34,40	40,94
27	M18 (DIN/ISO)	95	6 24 05 324 01 0	37,10	44,15
30	M20 (DIN/ISO)	95	6 24 05 325 01 0	40,80	48,55
32	M22 (DIN/ISO)	95	6 24 05 326 01 0	44,60	53,07
34	M24 (ISO)	95	6 24 05 327 01 0	47,10	56,05
36	M24 (DIN/ISO)	95	6 24 05 328 01 0	51,00	60,69
41	M27 (DIN/ISO)	95	6 24 05 329 01 0	58,60	69,73



## KRAFTSTECKNUSS-SET

Lang, 6-kant, 3/4 in Aufnahme, Inhalt: Schlüsselweiten 27, 30, 32, 36 und 41.

Länge mm	Bestellnummer	Preis Euro zzgl. MwSt.	Preis Euro inkl. MwSt.
95	6 24 05 323 02 0	202,70	241,21



## SICHERUNGSTIFT

Für Kraftstecknuss 3/4 in, Ø 4 mm, Länge 36 mm.

Bestellnummer	Preis Euro zzgl. MwSt.	Preis Euro inkl. MwSt.
3 02 40 395 00 0	2,20	2,62



## SICHERUNGSRING

Für Kraftstecknuss 3/4 in, Ø 38 mm.

Bestellnummer	Preis Euro zzgl. MwSt.	Preis Euro inkl. MwSt.
3 02 40 396 00 0	4,00	4,76



## SICHERUNGSSET

Für Kraftstecknuss 3/4 in bestehend aus 3 Sicherungsringen (Ø 38 mm) und 3 Sicherungsstiften (Ø 4 mm, Länge 36 mm).

Bestellnummer	Preis Euro zzgl. MwSt.	Preis Euro inkl. MwSt.
3 02 40 396 01 0	16,40	19,52

**ASM 18-3 PC**



**ASM 18-8 PC**



**ASM 18-12 PC**



Parametrierbarer Akku-Schrauber mit mechanischer Abschaltkupplung für den industriellen Einsatz.

Akku-Spannung	V	18	18	18
Akku-Schnittstelle		MultiVolt	MultiVolt	MultiVolt
Drehmomentbereich	Nm	0,5 - 3	1 - 8	3 - 12
Leerlaufdrehzahl	min <sup>-1</sup>	110 - 1 200	110 - 1 200	80 - 900
Werkzeugaufnahme		1/4 in Innensechskant	1/4 in Innensechskant	1/4 in Innensechskant
Gewicht ohne Akku	kg	0,80	0,80	0,80

**FEIN VORTEILE**

- + Prozessfähig nach ISO 5393, VDI/VDE 2647, CMK-Wert > 1,67 bei ± 10 % (bezogen auf 6 Sigma).
- + Für weiche und harte Schraubfälle.
- + Programmierbare Parameter (bis zu 5 Schritte): Drehzahl, Drehrichtung, Drehwinkel, Drehmomentschwelle, Zeit.
- + Durch einstellbare Fehlerkriterien kann eine Manipulation im Schraubprozess verhindert werden.
- + Stufenlose Drehzahleinstellung.
- + Parametrierbar für Rechts-/ Linkslauf.
- + Bürstenloser Motor mit 30 % höherem Wirkungsgrad und langer Lebensdauer.
- + Hohe Drehzahlstabilität für konstanten Arbeitsfortschritt.
- + Im Dauerbetrieb voll belastbar bis zum maximalen Abtriebsdrehmoment.
- + Extra kurze Bauweise für den Einsatz in beengten Arbeitsstellen.
- + Ermüdungsarmes Arbeiten durch schlankes Umgreifmaß und gute Balance.
- + Optimierte Luftführung: Kein Luftzug an der Hand und im Gesicht.
- + Extra große und helle Signaleinheit (i.O. / n.i.O.).
- + Optimale Ausleuchtung der Schraubstelle.
- + Verschleißfreier Gasbeschalter.
- + Farbkennzeichnung der Maschinen über Codier-Ringe.
- + Befestigungsmöglichkeit für Aufhängebügel (Balancer).
- + Einstellbares Wartungsintervall durch integrierten Verschraubungszähler.
- + Einstellbare Akku-Ladestandanzeige an der Maschine.
- + MultiVolt-Schnittstelle. Akku-Werkzeug ist mit allen FEIN Li-Ionen Akkus (12-18 V) betreibbar.

**LIEFERUMFANG**

Lieferumfang ohne Akku, Ladegerät und Drehmoment-Einstellschlüssel.

Bestellnummer	7 112 77 60 00 0	7 112 78 60 00 0	7 112 79 60 00 0
EAN	4014586891422	4014586891446	4014586891460
Preis Euro zzgl. MwSt.	564,00	564,00	564,00
Preis Euro inkl. MwSt.	671,16	671,16	671,16

Zubehör ab Seite 46

# 1 ACCUTECH SCHRAUBER

## ASW 18-6 PC



## ASW 18-12 PC



## ASW 18-18 PC



Parametrierbarer Akku-Schrauber mit mechanischer Abschaltkupplung für den industriellen Einsatz.

Akku-Spannung	V	18	18	18
Akku-Schnittstelle		MultiVolt	MultiVolt	MultiVolt
Drehmomentbereich	Nm	1,2 - 6	3 - 12	6 - 18
Leerlaufdrehzahl	min <sup>-1</sup>	100 - 1 340	75 - 1 020	65 - 900
Gewicht ohne Akku	kg	1,00	1,00	1,20

### FEIN VORTEILE

- + Prozessfähig nach ISO 5393, VDI/VDE 2647, CMK-Wert > 1,67 bei ± 10 % (bezogen auf 6 Sigma).
- + Für weiche und harte Schraubfälle.
- + Programmierbare Parameter (bis zu 5 Schritte): Drehzahl, Drehrichtung, Drehwinkel, Drehmomentschwelle, Zeit.
- + Durch einstellbare Fehlerkriterien kann eine Manipulation im Schraubprozess verhindert werden.
- + Stufenlose Drehzahleinstellung.
- + Parametrierbar für Rechts-/ Linkslauf.
- + Bürstenloser FEIN PowerDrive Motor mit 30 % höherem Wirkungsgrad und langer Lebensdauer.
- + Hohe Drehzahlstabilität für konstanten Arbeitsfortschritt.
- + Im Dauerbetrieb voll belastbar bis zum maximalen Abtriebsdrehmoment.
- + Ermüdungsarmes Arbeiten durch schlankes Umgreifmaß und gute Balance.
- + Optimierte Luftführung: Kein Luftzug an der Hand und im Gesicht.
- + Extra große und helle Signaleinheit (i.O. / n.i.O.).
- + Optimale Ausleuchtung der Schraubstelle.
- + Verschleißfreier Gasgebeschalter.
- + Farbkennzeichnung der Maschinen über Codier-Ringe.
- + Befestigungsmöglichkeit für Aufhängebügel (Balancer).
- + Einstellbares Wartungsintervall durch integrierten Verschraubungszähler.
- + Einstellbare Akku-Ladestandanzeige an der Maschine.
- + MultiVolt-Schnittstelle. Akku-Werkzeug ist mit allen FEIN Li-Ionen Akkus (12-18 V) betreibbar.
- + Winkelkopfausrichtung stufenlos einstellbar.
- + Winkelkopf in 30° Schritten einstellbar.

### LIEFERUMFANG

Lieferumfang ohne Akku, Ladegerät, Winkelkopf und Drehmoment-Einstellschlüssel.

Bestellnummer	7 112 66 60 00 0	7 112 68 60 00 0	7 112 70 60 00 0
EAN	4014586887920	4014586887968	4014586888002
Preis Euro zzgl. MwSt.	646,00	646,00	646,00
Preis Euro inkl. MwSt.	768,74	768,74	768,74

Zubehör ab Seite 46

**ASW 18-30 PC**

**ASW 18-45 PC**

**ASW 18-60 PC**



Parametrierbarer Akku-Schrauber mit mechanischer Abschaltkupplung für den industriellen Einsatz.

Akku-Spannung	V	18	18	18
Akku-Schnittstelle		MultiVolt	MultiVolt	MultiVolt
Drehmomentbereich	Nm	12 - 30	20 - 45	25 - 60
Leerlaufdrehzahl	min <sup>-1</sup>	30 - 420	25 - 310	20 - 230
Gewicht ohne Akku	kg	1,50	1,50	1,65

**FEIN VORTEILE**

- + Prozessfähig nach ISO 5393, VDI/VDE 2647, CMK-Wert > 1,67 bei ± 10 % (bezogen auf 6 Sigma).
- + Für weiche und harte Schraubfälle.
- + Programmierbare Parameter (bis zu 5 Schritte): Drehzahl, Drehrichtung, Drehwinkel, Drehmomentschwelle, Zeit.
- + Durch einstellbare Fehlerkriterien kann eine Manipulation im Schraubprozess verhindert werden.
- + Stufenlose Drehzahleinstellung.
- + Parametrierbar für Rechts-/ Linkslauf.
- + Bürstenloser FEIN PowerDrive Motor mit 30 % höherem Wirkungsgrad und langer Lebensdauer.
- + Hohe Drehzahlstabilität für konstanten Arbeitsfortschritt.
- + Im Dauerbetrieb voll belastbar bis zum maximalen Abtriebsdrehmoment.
- + Ermüdungsarmes Arbeiten durch schlankes Umgreifmaß und gute Balance.
- + Optimierte Luftführung: Kein Luftzug an der Hand und im Gesicht.
- + Extra große und helle Signaleinheit (i.O. / n.i.O.).
- + Optimale Ausleuchtung der Schraubstelle.
- + Verschleißfreier Gasbeschalter.
- + Farbkennzeichnung der Maschinen über Codier-Ringe.
- + Befestigungsmöglichkeit für Aufhängebügel (Balancer).
- + Einstellbares Wartungsintervall durch integrierten Verschraubungszähler.
- + Einstellbare Akku-Ladestandanzeige an der Maschine.
- + MultiVolt-Schnittstelle. Akku-Werkzeug ist mit allen FEIN Li-Ionen Akkus (14,4-18 V) betreibbar.
- + Winkelkopf in 30° Schritten einstellbar.

+ Winkelkopf in 60° Schritten einstellbar.

**LIEFERUMFANG**

Lieferumfang ohne Akku, Ladegerät, Winkelkopf und Drehmoment-Einstellschlüssel.

Bestellnummer	7 112 62 60 00 0	7 112 63 60 00 0	7 112 64 60 00 0
EAN	4014586883830	4014586883847	4014586883854
Preis Euro zzgl. MwSt.	1.226,00	1.284,00	1.341,00
Preis Euro inkl. MwSt.	1.458,94	1.527,96	1.595,79

Zubehör ab Seite 46

# 1 ACCUTEC SCHRAUBER

## ALLGEMEINES ZUBEHÖR



### DREHMOMENTEINSTELLSCHLÜSSEL

Bestellnummer	Preis Euro zzgl. MwSt.	Preis Euro inkl. MwSt.
3 21 23 002 00 6	9,70	11,54



### MASCHINENHALTER

Maschinenablage für alle FEIN AccuTec Modelle.

Bestellnummer	Preis Euro zzgl. MwSt.	Preis Euro inkl. MwSt.
3 21 26 012 01 0	42,10	50,10



### CODIER-HÜLSEN

Zur farblichen Kennung von Varianten.

Farbe	VE St	Bestellnummer	Preis Euro zzgl. MwSt.	Preis Euro inkl. MwSt.
Farb-Mix	7	3 05 01 352 02 0	13,81	16,43
blau	10	3 05 01 355 01 0	16,61	19,77
rot	10	3 05 01 356 01 0	16,61	19,77
orange	10	3 05 01 357 01 0	16,61	19,77
gelb	10	3 05 01 358 01 0	16,61	19,77
grau	10	3 05 01 353 01 0	16,61	19,77
grün	10	3 05 01 354 01 0	16,61	19,77
schwarz	10	3 05 01 352 01 0	16,61	19,77

## ZUBEHÖR ASM



### ACCUTEC ASM SCHUTZHÜLLE

Zum Schutz der Werkstück-Oberfläche vor mechanischen Beschädigungen.

Ausführung	Bestellnummer	Preis Euro zzgl. MwSt.	Preis Euro inkl. MwSt.
ASM 18	3 21 74 028 01 0	32,40	38,56

## ZUBEHÖR ASW



### ACCUTEC ASW SCHUTZHÜLLE

Zum Schutz der Werkstück-Oberfläche vor mechanischen Beschädigungen.

Ausführung	Bestellnummer	Preis Euro zzgl. MwSt.	Preis Euro inkl. MwSt.
ASW 18	3 21 74 024 01 0	29,80	35,46



### WINKELKOPF BIS 14 NM

Winkelkopf 3/8 in Außenvierkant (DIN 3121-E10) mit einem Eckmaß von 40 mm und einem Gewicht von 0,15 kg. Für ASW 18-6 (PC), ASW 18-12 (PC), ASW 14-6 (PC), 14-10 (PC), 14-14 (PC), ASW 10-X und ASW 9-10.

Werkzeugaufnahme	Bestellnummer	Preis Euro zzgl. MwSt.	Preis Euro inkl. MwSt.
3/8 in Außenvierkant	9 01 02 018 02 0	452,10	538,00



### WINKELKOPF BIS 14 NM

Winkelkopf 1/4 in Außenvierkant (DIN 3121-E6,3) mit einem Eckmaß von 36 mm und einem Gewicht von 0,15 kg. Für ASW 18-6 (PC), ASW 18-12 (PC), ASW 14-6 (PC), 14-10 (PC), 14-14 (PC), ASW 10-X und ASW 9-10.

Werkzeugaufnahme	Bestellnummer	Preis Euro zzgl. MwSt.	Preis Euro inkl. MwSt.
1/4 in Außenvierkant	9 01 02 019 02 0	452,10	538,00



### WINKELKOPF BIS 14 NM

Winkelkopf 1/4 in Innensechskant (DIN ISO 1173-D6,3) mit einem Eckmaß von 30 mm und einem Gewicht von 0,14 kg. Für ASW 18-6 (PC), ASW 18-12 (PC), ASW 14-6 (PC), 14-10 (PC), 14-14 (PC), ASW 10-X und ASW 9-10.

Werkzeugaufnahme	Bestellnummer	Preis Euro zzgl. MwSt.	Preis Euro inkl. MwSt.
1/4 in Innensechskant	9 01 02 020 02 0	452,10	538,00



### WINKELKOPF BIS 14 NM

Winkelkopf 1/4 in QuickIN Innensechskant (DIN ISO 1173-F6,3) mit einem Eckmaß von 47 mm und einem Gewicht von 0,16 kg. Für ASW 18-6 (PC), ASW 18-12 (PC), ASW 14-6 (PC), 14-10 (PC), 14-14 (PC), ASW 10-X und ASW 9-10.

Werkzeugaufnahme	Bestellnummer	Preis Euro zzgl. MwSt.	Preis Euro inkl. MwSt.
QuickIN 1/4 in Innensechskant	9 01 02 021 02 0	452,10	538,00



### WINKELKOPF BIS 18 NM

ASW 18-18 PC.

Werkzeugaufnahme	Bestellnummer	Preis Euro zzgl. MwSt.	Preis Euro inkl. MwSt.
3/8 in Außenvierkant	9 01 02 017 02 0	616,10	733,16



### WINKELKOPF BIS 45 NM

ASW 18-30 PC, ASW 18-45 PC.

Werkzeugaufnahme	Bestellnummer	Preis Euro zzgl. MwSt.	Preis Euro inkl. MwSt.
3/8 in Außenvierkant	9 01 02 015 02 0	639,80	761,36



### WINKELKOPF BIS 60 NM

ASW 18-60 PC.

Werkzeugaufnahme	Bestellnummer	Preis Euro zzgl. MwSt.	Preis Euro inkl. MwSt.
1/2 in Außenvierkant	9 01 02 016 02 0	639,80	761,36



### GERADABTRIEB

ASW 14-6 (PC), ASW 14-10 (PC), ASW 14-14 (PC), ASW 18-6 (PC), ASW 18-12 (PC).

Anwendbar bis max. 9,9 Nm, abhängig vom Maschinentyp.

Werkzeugaufnahme	Bestellnummer	Preis Euro zzgl. MwSt.	Preis Euro inkl. MwSt.
QuickIN 1/4 in Innensechskant	9 01 06 001 02 0	179,10	213,13
3/8 in Außenvierkant	9 01 06 002 02 0	179,10	213,13



### KUNSTSTOFF-ÜBERZUG

Zum Schutz der Werkstück-Oberfläche vor mechanischen Beschädigungen.

Ausführung	Bestellnummer	Preis Euro zzgl. MwSt.	Preis Euro inkl. MwSt.
<14 Nm	3 21 74 023 01 0	16,10	19,16



### KUNSTSTOFF-ÜBERZUG

Zum Schutz der Werkstück-Oberfläche vor mechanischen Beschädigungen.

Ausführung	Bestellnummer	Preis Euro zzgl. MwSt.	Preis Euro inkl. MwSt.
<45 Nm	3 21 74 022 01 0	17,70	21,06



### KUNSTSTOFF-ÜBERZUG

Zum Schutz der Werkstück-Oberfläche vor mechanischen Beschädigungen.

Ausführung	Bestellnummer	Preis Euro zzgl. MwSt.	Preis Euro inkl. MwSt.
<60 Nm	3 21 74 021 01 0	17,70	21,06



**VERLÄNGERUNG**

Zur Reduzierung des Reaktionsmoments und für bessere Zugänglichkeit.  
100 mm, für ASW18-30 PC, ASW18-45 PC und ASW18-60 PC.

Bestellnummer	Preis Euro zzgl. MwSt.	Preis Euro inkl. MwSt.
6 42 03 005 01 0	137,60	163,74



**HANDGRIFF**

Für ASW14-30 PC, ASW18-30 PC, ASW18-45 PC und ASW18-60 PC.

Bestellnummer	Preis Euro zzgl. MwSt.	Preis Euro inkl. MwSt.
3 21 19 150 01 0	49,80	59,26



**HAKENSCHLÜSSEL**

Zur Befestigung des Winkelkopfs bei ASW 18-18 (PC), ASW 18-30 / 45 / 60 PC.

Bestellnummer	Preis Euro zzgl. MwSt.	Preis Euro inkl. MwSt.
6 29 08 014 00 0	10,79	12,84



**AUFHÄNGEVORRICHTUNG**

Für die Aufhängung an einem Balancer.  
Waagrecht und senkrecht.

Bestellnummer	Preis Euro zzgl. MwSt.	Preis Euro inkl. MwSt.
3 21 25 050 00 7	12,60	14,99

**ZUBEHÖR PARAMETER CONTROL MODELLE**



**PROGRAMMIERADAPTER**

Für alle AccuTec ParameterControl Modelle. Lieferumfang: Software als USB Karte inkl. Bedienungsanleitung, Adapter und Anschlusskabel.

Bestellnummer	Preis Euro zzgl. MwSt.	Preis Euro inkl. MwSt.
9 26 04 163 02 0	489,80	582,86

Weitere Informationen zum FEIN AccuTec Programm und den Download der PC-Software Parameter Control finden Sie unter [www.fein.com](http://www.fein.com).



Für weiterführende Informationen zu unseren Produkten auf der Webseite scannen Sie bitte den QR-Code.

# BOHREN



**BOHRHAMMER****50**

Unschlagbar bei Stein, Beton, Mauerwerk. Universell einsetzbar für unterschiedlichste Anwendungen.

**BOHRMASCHINEN****52**

Optimal auf die jeweilige Aufgabenstellung abgestimmt. Präzise, leistungsstark, handlich.

**WINKELBOHRMASCHINEN****61**

Ganz einfach um die Ecke gebohrt. Kompakt, wendig und kraftvoll, für schwierige, beengte Platzverhältnisse.

**GEWINDEBOHRER****62**

Wirtschaftlich, präzise und zuverlässig. Die Alternative zur Handarbeit.

**MAGNET-BOHRSTÄNDER** 64

Horizontal, vertikal und über Kopf: Handlich und flexibel vor Ort und in der Werkstatt.



## 2 BOHRHAMMER

### ABH 18-26 AS



#### LIEFERUMFANG

1 Handgriff, 1 Tiefenanschlag,  
1 Maschinentuch, 1 Kunststoff-  
Werkzeugkoffer (L-BOXX 136)

**Zubehör ab Seite 63**

**AMPSHARE Zubehör ab Seite 318**

Mit SDS plus und einer Schlagenergie von 2,6 Joule für das Bohren in Beton bis 26 mm.

Akku-Spannung	V	18
Akku-Kompatibilität		Li-Ionen / ProCORE Li-Ionen
Akku-Schnittstelle		18 V AMPShare
Motor		bürstenlos
Leerlaufdrehzahl	min <sup>-1</sup>	0 - 980
Schlagzahl	min <sup>-1</sup>	0 - 4 350
Schlagenergie	J	2,6
Werkzeugaufnahme		SDS-plus
Bohr-Ø Beton	mm	26
Bohr-Ø Mauerwerk	mm	68
Bohr-Ø Stahl	mm	13
Bohr-Ø Holz	mm	30
Gewicht ohne Akku	kg	3,20

Bestellnummer	7 140 03 61 00 0
EAN	4014586897264
Preis Euro zzgl. MwSt.	356,00
Preis Euro inkl. MwSt.	423,64

#### FEIN VORTEILE

- + Der leistungsstarke, bürstenlose Motor liefert eine Schlagenergie von 2,6 Joule und sorgt so für einen schnellen Bohrfortschritt sowie eine hohe Meißelabtragsleistung.
- + Rückschlagüberwachung mit intelligenter Schnellabschaltung bei plötzlichen Rückschlägen des Bohrhammers für optimalen Anwenderschutz.
- + Electronic Precision Control (EPC) mit langsamen Hochlaufen der Arbeitsdrehzahl für eine perfekte Handhabung und Kontrolle bei empfindlichen Materialien und herausfordernden Untergründen.
- + Einfache und präzise Steuerung der Drehzahl über den Gasgebeschalter.
- + Ermüdungsarmes Arbeiten durch kompakte Bauform und geringe Vibrationen.
- + Verändern der Meißelstellung (Vario-Lock) – Arretieren des Meißels in 36 Stellungen, um die jeweils optimale Arbeitsposition einzunehmen.
- + Heller Arbeitsbereich durch die integrierte LED-Leuchte.
- + Klemmt oder hakt das Einsatzwerkzeug, wird der Antrieb zur Bohrspindel unterbrochen.
- + Kompatibel mit Bosch Professional 18 V Akkus seit 2008 und AMPShare Akkus.
- + Maximaler Arbeitsfortschritt mit AMPShare 18 V ProCORE Akkus: COOLPACK 2.0-Technologie sorgt für eine um 135 % längere Akkulebensdauer. Modernste Zelltechnologie und intelligentes Akku-Management sorgen für 87 % mehr Leistung als bei konventionellen Akkus. „Electronic Cell Protection“ ECP schützt den Akku vor Überlastung, Überhitzung und Tiefentladung.
- + ProCORE Li-Ionen-Akku mit Highpower-Zellen, Ladezustandsanzeige und „Electronic Cell Protection“ (ECP). ECP schützt den Akku vor Überlastung, Überhitzung und Tiefentladung.
- + Für jeden Einsatz bestens gerüstet. Mobiles Arbeiten mit dem L-BOXX System.

**ABH 18-26 AS SET 5 AH**

Mit SDS plus und einer Schlagenergie von 2,6 Joule für das Bohren in Beton bis 26 mm.

**AMPShare**  
kompatibel mit **BOSCH**
**LIEFERUMFANG**

1 Handgriff, 1 Tiefenanschlag,  
 1 Maschinentuch, 1 Kunststoff-  
 Werkzeugkoffer (L-BOXX 136),  
 2 Akku Lilon GBA 18 V 5,0 Ah AS,  
 1 Schnellladegerät GAL 1880 CV AS

**Zubehör ab Seite 63****AMPShare Zubehör ab Seite 318**

Akku-Spannung	V	18
Akku-Kapazität	Ah	5
Akku-Kompatibilität		Li-Ionen / ProCORE Li-Ionen
Akku-Schnittstelle		18 V AMPShare
Motor		bürstenlos
Leerlaufdrehzahl	min <sup>-1</sup>	0 - 980
Schlagzahl	min <sup>-1</sup>	0 - 4 350
Schlagenergie	J	2,6
Werkzeugaufnahme		SDS-plus
Bohr-Ø Beton	mm	26
Bohr-Ø Mauerwerk	mm	68
Bohr-Ø Stahl	mm	13
Bohr-Ø Holz	mm	30
Gewicht ohne Akku	kg	3,20

Bestellnummer	7 140 03 62 00 0
EAN	4014586900858
Preis Euro zzgl. MwSt.	569,00
Preis Euro inkl. MwSt.	677,11

**FEIN VORTEILE**

- + Der leistungsstarke, bürstenlose Motor liefert eine Schlagenergie von 2,6 Joule und sorgt so für einen schnellen Bohrfortschritt sowie eine hohe Meißelabtragsleistung.
- + Rückschlagüberwachung mit intelligenter Schnellabschaltung bei plötzlichen Rückschlägen des Bohrhammers für optimalen Anwenderschutz.
- + Electronic Precision Control (EPC) mit langsamen Hochlaufen der Arbeitsdrehzahl für eine perfekte Handhabung und Kontrolle bei empfindlichen Materialien und herausfordernden Untergründen.
- + Einfache und präzise Steuerung der Drehzahl über den Gasgebeshalter.
- + Ermüdungsarmes Arbeiten durch kompakte Bauform und geringe Vibrationen.
- + Verändern der Meißelstellung (Vario-Lock) – Arretieren des Meißels in 36 Stellungen, um die jeweils optimale Arbeitsposition einzunehmen.
- + Heller Arbeitsbereich durch die integrierte LED-Leuchte.
- + Klemmt oder hakt das Einsatzwerkzeug, wird der Antrieb zur Bohrspindel unterbrochen.
- + Kompatibel mit Bosch Professional 18 V Akkus seit 2008 und AMPShare Akkus.
- + Maximaler Arbeitsfortschritt mit AMPShare 18 V ProCORE Akkus: COOLPACK 2.0-Technologie sorgt für eine um 135 % längere Akkulebensdauer. Modernste Zelltechnologie und intelligentes Akku-Management sorgen für 87 % mehr Leistung als bei konventionellen Akkus. „Electronic Cell Protection“ ECP schützt den Akku vor Überlastung, Überhitzung und Tiefentladung.
- + ProCORE Li-Ionen-Akku mit Highpower-Zellen, Ladezustandsanzeige und „Electronic Cell Protection“ (ECP). ECP schützt den Akku vor Überlastung, Überhitzung und Tiefentladung.
- + Für jeden Einsatz bestens gerüstet. Mobiles Arbeiten mit dem L-BOXX System.

## 2 BOHRMASCHINEN



### BOP 6

Schnell laufende Eingang-Bohrmaschine bis 6 mm in Stahl mit hoher Drehzahlstabilität für den Metallbau.

### BOP 10

Kompakte und drehzahlstabile Eingang-Bohrmaschine bis 10 mm in Stahl für Montagearbeiten vor Ort.

### BOP 10-2

Universelle Zweigang-Bohrmaschine bis 10 mm mit idealem Drehzahlbereich für Stahl und Edelstahl.

#### SEITE

		54	55	56
Spiralbohren		++	++	++
Gewindebohren			+	++
Lochsägen in Metallblech				
Senken			+	++
Reiben				
Rechts-/Linkslauf		•	•	•
Gasbeebelektronik		•	•	•
Drehmoment-Rutschkupplung				
Drehzahlvorwahl				
Nennaufnahme	W	500	500	500
Leistungsabgabe	W	270	270	270
Lastdrehzahl	min <sup>-1</sup>	0 - 2 700	0 - 900	0 - 460 / 0 - 1 350
Leerlaufdrehzahl	min <sup>-1</sup>	0 - 4 000	0 - 1 500	0 - 700 / 0 - 2 250
Drehmoment bei max. Abgabeleistung	Nm	3,5	9	20 / 7
Stillstandsmoment	Nm	9	24	50 / 16
Bohrfutter-Spannweite	mm	0,5 - 10	1,5 - 13	1,5 - 13
Bohr-Ø Stahl	mm	6	10	10
Bohr-Ø Edelstahl	mm	6	10	10
Bohr-Ø Leichtmetall	mm	10	15	16
Bohr-Ø Holz	mm	20	30	35
Bohr-Ø Stahl Lochsägen	mm			
Gewindebohren			M 6	M 10
Senken max. Ø	mm			
Gewinde an der Bohrwelle		1/2 in-20 UNF	1/2 in-20 UNF	1/2 in-20 UNF
Spannhals-Ø	mm	43	43	43
Eckmaß	mm	23	23	23
Kabel mit Stecker	m	5	5	5
Gewicht nach EPTA	kg	1,70	1,80	2,00

+ geeignet    ++ sehr gut geeignet    • enthalten    \*\* Drehmoment-Rutschkupplung.



BOP 13-2	BOS 16	BOS 16-2	BOZ 32-4 M
Universelle Zweigang-Bohrmaschine bis 13 mm mit idealem Drehzahlbereich für Stahl und Edelstahl.	Leistungsstarke Bohrmaschine mit Drehzahleinstellung für den flexiblen Einsatz im Metallbau.	Leistungsstarke Zweigang-Bohrmaschine mit Drehzahleinstellung für den flexiblen Einsatz im Metallbau.	Universelle Viergang-Bohrmaschine mit Rechts-/Linkslauf, Drehzahleinstellung, MK3-Werkzeugaufnahme für schwere Bohrarbeiten.
57	58	58	59
++	++	++	++
++	++	++	++
	+	+	+
++	++	++	++
	+	+	++
•	•	•	•
•	•	•	•
	•	•	•
	•	•	•
550	1 200	1 200	1 800
300	680	680	1 100
0 - 440 / 0 - 1 300	0 - 520	0 - 520 / 0 - 1 600	
0 - 680 / 0 - 2 200	0 - 520	0 - 520 / 0 - 1 600	
20 / 7	50	50 / 16	75 / 48 / 34 / 22
50 / 16	50 **	50 / 16 **	75 / 48 / 34 / 22 **
1,5 - 13	3 - 16	3 - 16	
13	16	16	32
13	16	16	20
16	20	20	60
37	50	50	70
	80	80	
M 10	M 12	M 12	M 24
	31	31	50
1/2 in-20 UNF	1/2 in-20 UNF	1/2 in-20 UNF	
43			65
23	27	27	38
5	4	4	3,1
2,00	3,50	3,70	7,50

## 2 BOHRMASCHINEN

### BOP 6



### BOP 6 SET



Schnell laufende Eingang-Bohrmaschine bis 6 mm in Stahl mit hoher Drehzahlstabilität für den Metallbau.

Nennaufnahme	W	500
Leistungsabgabe	W	270
Lastdrehzahl	min <sup>-1</sup>	0 - 2 700
Leertlaufdrehzahl	min <sup>-1</sup>	0 - 4 000
Drehmoment bei max. Abgabeleistung	Nm	3,5
Stillstandsmoment	Nm	9
Bohrfutter-Spannweite	mm	0,5 - 10
Bohr-Ø Stahl	mm	6
Bohr-Ø Edelstahl	mm	6
Bohr-Ø Leichtmetall	mm	10
Bohr-Ø Holz	mm	20
Gewinde an der Bohrwelle		1/2 in-20 UNF
Spannhals-Ø	mm	43
Eckmaß	mm	23
Kabel mit Stecker	m	5
Gewicht nach EPTA	kg	1,70

#### FEIN VORTEILE

- + Optimale Drehzahl für den unteren Durchmesserbereich und damit wirtschaftliches Arbeiten durch effizienten Einsatz der Maschine.
- + FEIN Hochleistungsmotor mit hoher Drehzahlstabilität für konstanten Bohrfortschritt in nahezu jeder Anwendung.
- + Metall-Getriebekopf und verwindungsfreies Motorgehäuse in Topfbauweise für bestechende Lebensdauer.
- + Rechts-/Linkslauf.
- + Präzisions-Bohrfutter aus Metall.
- + Hohe Rundlaufgenauigkeit.
- + Selbstnachziehende Bohrfutter-Spannbacken.
- + FEIN Sensitiv-Griff.
- + Gasgebeelektronik.
- + 5 Meter Kabel.
- + Ø 43 mm Spannhals für Einsatz im Bohrstander.

#### LIEFERUMFANG

1 einhäusiges Metall-Schnellspannbohrfutter SUPRA SKE,  
1 Zusatz-Handgriff

1 einhäusiges Metall-Schnellspannbohrfutter SUPRA SKE,  
1 Zusatz-Handgriff, 1 Kunststoff-Werkzeugkoffer

Bestellnummer	7 205 52 60 00 0	7 205 52 61 00 0
EAN	4014586882413	4014586881973
Preis Euro zzgl. MwSt.	344,00	364,70
Preis Euro inkl. MwSt.	409,36	433,99

Zubehör ab Seite 60

**BOP 10****BOP 10 SET**

Kompakte und drehzahlstabile Eingang-Bohrmaschine bis 10 mm in Stahl für Montagearbeiten vor Ort.

Nennaufnahme	W	500
Leistungsabgabe	W	270
Lastdrehzahl	min <sup>-1</sup>	0 - 900
Leerlaufdrehzahl	min <sup>-1</sup>	0 - 1 500
Drehmoment bei max. Abgabeleistung	Nm	9
Stillstandsmoment	Nm	24
Bohrfutter-Spannweite	mm	1,5 - 13
Bohr-Ø Stahl	mm	10
Bohr-Ø Edelstahl	mm	10
Bohr-Ø Leichtmetall	mm	15
Bohr-Ø Holz	mm	30
Gewindebohren		M 6
Gewinde an der Bohrwelle		1/2 in-20 UNF
Spannhals-Ø	mm	43
Eckmaß	mm	23
Kabel mit Stecker	m	5
Gewicht nach EPTA	kg	1,80

**FEIN VORTEILE**

- + Besonders flache und schlanke Bauweise mit hervorragendem Eckmaß für Montagearbeiten selbst an engen Stellen und in Ecken.
- + FEIN Hochleistungsmotor mit hoher Drehzahlstabilität für konstanten Bohrfortschritt in nahezu jeder Anwendung.
- + Metall-Getriebekopf und verwindungsfreies Motorgehäuse in Topfbauweise für bestechende Lebensdauer.
- + Rechts-/Linkslauf.
- + Präzisions-Bohrfutter aus Metall.
- + Hohe Rundlaufgenauigkeit.
- + Selbstnachziehende Bohrfutter-Spannbacken.
- + FEIN Sensitiv-Griff.
- + Gasbeelektronik.
- + 5 Meter Kabel.
- + Ø 43 mm Spannhals für Einsatz im Bohrstand.

**LIEFERUMFANG**

1 einhülsiges Metall-Schnellspannbohrfutter SUPRA SKE,  
1 Zusatz-Handgriff

1 einhülsiges Metall-Schnellspannbohrfutter SUPRA SKE,  
1 Zusatz-Handgriff, 1 Kunststoff-Werkzeugkoffer

Bestellnummer	7 205 53 60 00 0	7 205 53 61 00 0
EAN	4014586882468	4014586881980
Preis Euro zzgl. MwSt.	354,00	375,20
Preis Euro inkl. MwSt.	421,26	446,49

**Zubehör ab Seite 60**

## 2 BOHRMASCHINEN

### BOP 10-2



### BOP 10-2 SET



Universelle Zweigang-Bohrmaschine bis 10 mm mit idealem Drehzahlbereich für Stahl und Edelstahl.

Nennaufnahme	W	500
Leistungsabgabe	W	270
Lastdrehzahl	min <sup>-1</sup>	0 - 460 / 0 - 1 350
Leertlaufdrehzahl	min <sup>-1</sup>	0 - 700 / 0 - 2 250
Drehmoment bei max. Abgabeleistung	Nm	20 / 7
Stillstandsmoment	Nm	50 / 16
Bohrfutter-Spannweite	mm	1,5 - 13
Bohr-Ø Stahl	mm	10
Bohr-Ø Edelstahl	mm	10
Bohr-Ø Leichtmetall	mm	16
Bohr-Ø Holz	mm	35
Gewindebohren		M 10
Gewinde an der Bohrwelle		1/2 in-20 UNF
Spannhals-Ø	mm	43
Eckmaß	mm	23
Kabel mit Stecker	m	5
Gewicht nach EPTA	kg	2,00

#### FEIN VORTEILE

- + Mechanisches Zweigang-Getriebe zur optimalen Drehzahlanpassung für unterschiedlichste Einsatzzwecke.
- + FEIN Hochleistungsmotor mit hoher Drehzahlstabilität für konstanten Bohrfortschritt in nahezu jeder Anwendung.
- + Metall-Getriebekopf und verwindungsfreies Motorgehäuse in Topfbauweise für bestechende Lebensdauer.
- + Rechts-/Linkslauf.
- + Präzisions-Bohrfutter aus Metall.
- + Hohe Rundlaufgenauigkeit.
- + Selbstnachziehende Bohrfutter-Spannbacken.
- + FEIN Sensitiv-Griff.
- + Gasgebeelektronik.
- + 5 Meter Kabel.
- + Ø 43 mm Spannhals für Einsatz im Bohrständer.

#### LIEFERUMFANG

1 einhülsiges Metall-Schnellspannbohrfutter SUPRA SKE,  
1 Zusatz-Handgriff

1 einhülsiges Metall-Schnellspannbohrfutter SUPRA SKE,  
1 Zusatz-Handgriff, 1 Kunststoff-Werkzeugkoffer

Bestellnummer	7 205 54 60 00 0	7 205 54 61 00 0
EAN	4014586882512	4014586881997
Preis Euro zzgl. MwSt.	409,00	427,40
Preis Euro inkl. MwSt.	486,71	508,61

Zubehör ab Seite 60

**BOP 13-2****BOP 13-2 SET**

Universelle Zweigang-Bohrmaschine bis 13 mm mit idealem Drehzahlbereich für Stahl und Edelstahl.

Nennaufnahme	W	550
Leistungsabgabe	W	300
Lastdrehzahl	min <sup>-1</sup>	0 - 440 / 0 - 1 300
Leerlaufdrehzahl	min <sup>-1</sup>	0 - 680 / 0 - 2 200
Drehmoment bei max. Abgabeleistung	Nm	20 / 7
Stillstandsmoment	Nm	50 / 16
Bohrfutter-Spannweite	mm	1,5 - 13
Bohr-Ø Stahl	mm	13
Bohr-Ø Edelstahl	mm	13
Bohr-Ø Leichtmetall	mm	16
Bohr-Ø Holz	mm	37
Gewindebohren		M 10
Gewinde an der Bohrwelle		1/2 in-20 UNF
Spannhals-Ø	mm	43
Eckmaß	mm	23
Kabel mit Stecker	m	5
Gewicht nach EPTA	kg	2,00

**FEIN VORTEILE**

- + Mechanisches Zweigang-Getriebe zur optimalen Drehzahlanpassung für unterschiedlichste Einsatzzwecke.
- + FEIN Hochleistungsmotor mit hoher Drehzahlstabilität für konstanten Bohrfortschritt in nahezu jeder Anwendung.
- + Metall-Getriebekopf und verwindungsfreies Motorgehäuse in Topfbauweise für bestechende Lebensdauer.
- + Rechts-/Linkslauf.
- + Präzisions-Bohrfutter aus Metall.
- + Hohe Rundlaufgenauigkeit.
- + Selbstnachziehende Bohrfutter-Spannbacken.
- + FEIN Sensitiv-Griff.
- + Gasgebeelektronik.
- + 5 Meter Kabel.
- + Ø 43 mm Spannhals für Einsatz im Bohrständer.

**LIEFERUMFANG**

1 einhäusiges Metall-Schnellspannbohrfutter SUPRA SKE,  
1 Zusatz-Handgriff

1 einhäusiges Metall-Schnellspannbohrfutter SUPRA SKE,  
1 Zusatz-Handgriff, 1 Kunststoff-Werkzeugkoffer

Bestellnummer	7 205 55 60 00 0	7 205 55 61 00 0
EAN	4014586882567	4014586882017
Preis Euro zzgl. MwSt.	429,00	448,30
Preis Euro inkl. MwSt.	510,51	533,48

**Zubehör ab Seite 60**

## 2 BOHRMASCHINEN

### BOS 16



Leistungsstarke Bohrmaschine mit Drehzahleinstellung für den flexiblen Einsatz im Metallbau.

### BOS 16-2



Leistungsstarke Zweigang-Bohrmaschine mit Drehzahleinstellung für den flexiblen Einsatz im Metallbau.

Nennaufnahme	W	1 200	1 200
Leistungsabgabe	W	680	680
Lastdrehzahl	min <sup>-1</sup>	0 - 520	0 - 520 / 0 - 1 600
Leerlaufdrehzahl	min <sup>-1</sup>	0 - 520	0 - 520 / 0 - 1 600
Drehmoment bei max. Abgabeleistung	Nm	50	50 / 16
Stillstandsmoment	Nm	50 **	50 / 16 **
Bohrfutter-Spannweite	mm	3 - 16	3 - 16
Bohr-Ø Stahl	mm	16	16
Bohr-Ø Edelstahl	mm	16	16
Bohr-Ø Leichtmetall	mm	20	20
Bohr-Ø Stahl Lochsägen	mm	80	80
Bohr-Ø Holz	mm	50	50
Gewindebohren		M 12	M 12
Senken max. Ø	mm	31	31
Gewinde an der Bohrwelle		1/2 in-20 UNF	1/2 in-20 UNF
Eckmaß	mm	27	27
Kabel mit Stecker	m	4	4
Gewicht nach EPTA	kg	3,50	3,70

#### FEIN VORTEILE

- + Optimale Drehzahl für den oberen Durchmesserbereich und damit wirtschaftliches Arbeiten durch effizienten Einsatz der Maschine.
- + FEIN Hochleistungsmotor mit hoher Drehzahlstabilität für konstanten Bohrfortschritt in nahezu jeder Anwendung.
- + Metall-Getriebekopf und verwindungsfreies Motorgehäuse in Topbauweise für bestechende Lebensdauer.
- + Rechts-/Linkslauf und elektronische Drehzahlwahl.
- + Drehzahlgeregelte Tachoelektronik.
- + Präzisions-Bohrfutter aus Metall.
- + Hohe Rundlaufgenauigkeit.
- + Selbstnachziehende Bohrfutter-Spannbacken.
- + Spatenhandgriff für optimale Kraftübertragung.
- + Gasgebeelektronik.
- \*\* Drehmoment-Rutschkupplung.

#### LIEFERUMFANG

1 einhülsiges Metall-Schnellspannbohrfutter SUPRA SKE, 1 Zusatz-Handgriff

Bestellnummer	7 205 47 60 00 0	7 205 49 60 00 0
EAN	4014586874463	4014586876443
Preis Euro zzgl. MwSt.	569,00	639,00
Preis Euro inkl. MwSt.	677,11	760,41

Zubehör ab Seite 60

**BOZ 32-4 M****LIEFERUMFANG**

1 Zusatz-Handgriff, 1 Austreibkeil

**Zubehör ab Seite 60**

Universelle Viergang-Bohrmaschine mit Rechts-/Linkslauf, Drehzahleinstellung, MK3-Werkzeugaufnahme für schwere Bohrarbeiten.

Nennaufnahme	W	1 800
Leistungsabgabe	W	1 100
Lastdrehzahl 1. Gang	min <sup>-1</sup>	60 - 140
Lastdrehzahl 2. Gang	min <sup>-1</sup>	95 - 220
Lastdrehzahl 3. Gang	min <sup>-1</sup>	135 - 310
Lastdrehzahl 4. Gang	min <sup>-1</sup>	210 - 480
Drehmoment bei max. Abgabeleistung	Nm	75 / 48 / 34 / 22
Leerlaufdrehzahl 1. Gang	min <sup>-1</sup>	60 - 140
Leerlaufdrehzahl 2. Gang	min <sup>-1</sup>	95 - 220
Leerlaufdrehzahl 3. Gang	min <sup>-1</sup>	135 - 310
Leerlaufdrehzahl 4. Gang	min <sup>-1</sup>	210 - 480
Stillstandsmoment	Nm	75 / 48 / 34 / 22 **
Werkzeugaufnahme		MK 3
Bohr-Ø Stahl	mm	32
Bohr-Ø Edelstahl	mm	20
Bohr-Ø Leichtmetall	mm	60
Bohr-Ø Holz	mm	70
Gewindebohren		M 24
Senken max. Ø	mm	50
Reiben max. Ø	mm	30
Spannhals-Ø	mm	65
Eckmaß	mm	38
Kabel mit Stecker	m	3,1
Gewicht nach EPTA	kg	7,50

Bestellnummer	7 202 51 60 00 0
EAN	4014586889849
Preis Euro zzgl. MwSt.	1.389,00
Preis Euro inkl. MwSt.	1.652,91

**FEIN VORTEILE**

- + FEIN 1 800 W Hochleistungsmotor und mechanisches 4-Gang-Getriebe für hohes Drehmoment bei schweren Bohrarbeiten.
- + Maschine mit Rechts-/Linkslauf und elektronischer Drehzahlreduzierung für sämtliche Bohrarbeiten, wie Spiral-, Gewindebohren, Senken und Reiben.
- + Extrem belastbare Konstruktion für den harten Einsatz dank höchster Material- und Verarbeitungsqualität.
- + MK3-Werkzeugaufnahme.
- + Elektronische Drehmomentabschaltung.
- + Drehzahlgeregelte Tachoelektronik.
- + Extrem belastbar.
- + Metall-Getriebekopf.
- + Kreuzgriff.
- + Optimal einsetzbar auf FEIN Magnet-Bohrständern.
- + Umfangreiches Zubehörprogramm.
- \*\* Drehmoment-Rutschkupplung.

## 2 BOHRMASCHINEN

### ZUBEHÖR BOP 6, BOP 10, BOP 10-2, BOP 13-2



#### SCHNELLSPANN-BOHRFUTTER

Einhäusiges Metall-Schnellspannbohrfutter SUPRA SKE mit Spannkraftsicherung, Bohrfutter-Aufnahme 1/2 in - 20 UNF.

Spannweite mm	Bestellnummer	Preis Euro zzgl. MwSt.	Preis Euro inkl. MwSt.
0,5 - 10	6 32 05 036 01 0	87,10	103,65



#### SCHNELLSPANN-BOHRFUTTER

Einhäusiges Metall-Schnellspannbohrfutter SUPRA SKE mit Spannkraftsicherung, Bohrfutter-Aufnahme 1/2 in - 20 UNF.

Spannweite mm	Bestellnummer	Preis Euro zzgl. MwSt.	Preis Euro inkl. MwSt.
1,5-13	6 32 05 035 01 0	86,30	102,70

#### MAULSCHLÜSSEL SW17

Bestellnummer	Preis Euro zzgl. MwSt.	Preis Euro inkl. MwSt.
6 29 03 002 00 9	7,20	8,57

#### AUFHÄNGEVORRICHTUNG

Für die Aufhängung an einem Balancer. Senkrecht.

Bestellnummer	Preis Euro zzgl. MwSt.	Preis Euro inkl. MwSt.
3 02 32 046 00 8	3,91	4,65



#### AUFHÄNGEVORRICHTUNG

Für die Aufhängung an einem Balancer. Waagrecht und senkrecht.

Bestellnummer	Preis Euro zzgl. MwSt.	Preis Euro inkl. MwSt.
3 21 25 050 00 7	12,60	14,99



#### TIEFENANSCHLAG

Bestellnummer	Preis Euro zzgl. MwSt.	Preis Euro inkl. MwSt.
3 21 27 005 00 6	7,10	8,45

### ZUBEHÖR BOS 16, BOS 16-2



#### RÜHRWERK

600 mm lang, Ø 110 mm.

Bestellnummer	Preis Euro zzgl. MwSt.	Preis Euro inkl. MwSt.
6 39 02 002 01 3	105,00	124,95



#### SCHNELLSPANN-BOHRFUTTER

Einhäusiges Metall-Schnellspannbohrfutter SUPRA SKE mit Spannkraftsicherung, Bohrfutter-Aufnahme 1/2 in - 20 UNF.

Spannweite mm	Gewicht kg	Bestellnummer	Preis Euro zzgl. MwSt.	Preis Euro inkl. MwSt.
3-16	0,56	6 32 05 038 01 0	126,90	151,01

### ZUBEHÖR BOZ 32-4 M, DSKE 672, DDSK 672-1, DDSK 672



#### SCHNELLSPANN-BOHRFUTTER

Bohrfutter-Aufnahme B 16. Spitze Form R, mit Spannkraftsicherung.

Spannweite mm	Gewicht kg	Bestellnummer	Preis Euro zzgl. MwSt.	Preis Euro inkl. MwSt.
1-13	0,56	6 32 04 032 00 6	104,70	124,59



#### ZAHNKRANZ-BOHRFUTTER

Bohrfutter-Aufnahme B 16.

Spannweite mm	Gewicht kg	Bestellnummer	Preis Euro zzgl. MwSt.	Preis Euro inkl. MwSt.
1,5-13	0,41	6 32 02 030 01 5	55,20	65,69
3-16	0,64	6 32 02 037 01 0	77,90	92,70



#### BOHRFUTTERKEGEL

Für Bohrmaschinen mit Morsekegel.

Aufnahme	Bestellnummer	Preis Euro zzgl. MwSt.	Preis Euro inkl. MwSt.
MK 3/B 16	6 33 01 012 00 5	15,20	18,09
MK 3/B 22	6 33 01 014 00 7	20,70	24,63



#### REDUZIERHÜLSE

Für Morsekegel.

Bestellnummer	Preis Euro zzgl. MwSt.	Preis Euro inkl. MwSt.
6 33 02 003 00 4	19,00	22,61



#### AUSTREIBKEIL

Aufnahme	Länge mm	Bestellnummer	Preis Euro zzgl. MwSt.	Preis Euro inkl. MwSt.
MK 1/MK 2	140	6 33 05 003 00 3	7,40	8,81
MK 3/MK 4	190	6 33 05 004 00 1	7,80	9,28

### ZUBEHÖR ASQ 672-1



#### BOHRFUTTERKEGEL

Für Maschinen mit Morsekegel.

Aufnahme	Bestellnummer	Preis Euro zzgl. MwSt.	Preis Euro inkl. MwSt.
MK 4/B 22	6 33 01 016 00 4	40,30	47,96



#### REDUZIERHÜLSE

Für Morsekegel.

Aufnahme	Bestellnummer	Preis Euro zzgl. MwSt.	Preis Euro inkl. MwSt.
MK 4/MK 3	6 33 02 004 00 2	27,90	33,20

**WBP 10**



**LIEFERUMFANG**

1 Zahnkranz-Bohrfutter bis Ø 10 mm,  
1 Bohrfutterschlüssel

**Zubehör ab Seite 63**

Extrem kleine Winkelbohrmaschine für Arbeiten an schwer zugänglichen Stellen.

Nennaufnahme	W	500
Leistungsabgabe	W	270
Lastdrehzahl	min <sup>-1</sup>	0 - 1 030
Leerlaufdrehzahl	min <sup>-1</sup>	0 - 1 830
Drehmoment bei max. Abgabeleistung	Nm	8
Stillstandsmoment	Nm	21
Bohrfutter-Spannweite	mm	0,8 - 10
Bohr-Ø Stahl	mm	10
Bohr-Ø Edelstahl	mm	10
Bohr-Ø Leichtmetall	mm	15
Bohr-Ø Holz	mm	25
Gewindebohren		M 6
Kegel an der Bohrwelle		B 10
Eckmaß	mm	17
Getriebekopfhöhe		96
Kabel mit Stecker	m	5
Gewicht nach EPTA	kg	1,50

Bestellnummer	7 205 51 60 00 0
EAN	4014586878843
Preis Euro zzgl. MwSt.	429,00
Preis Euro inkl. MwSt.	510,51

**FEIN VORTEILE**

- + FEIN Hochleistungsmotor mit hoher Drehzahlstabilität für konstanten Bohrfortschritt in nahezu jeder Anwendung.
- + Besonders flache und schlanke Bauweise mit 17 mm Eckmaß und 96 mm Getriebekopfhöhe für Arbeiten an engen Stellen und Ecken.
- + Flexibler und universeller Einsatz durch Rechts-/ Linkslauf und stufenlose Gasbeelektronik, wie z. B. für Gewindegänge bis M6.
- + Metall-Getriebekopf.
- + Bohrwellen-Kegelaufnahme.
- + Präzisions-Bohrfutter aus Metall.
- + Hohe Rundlaufgenauigkeit.
- + Verwindungsfreies Motorgehäuse in Topfbauweise.
- + FEIN Sensitiv-Griff.
- + 5 Meter Kabel.

## 2 GEWINDEBOHRER

### GWP 10



#### LIEFERUMFANG

1 Zusatz-Handgriff, **Lieferumfang ohne Gewindefutter**

**Zubehör ab Seite 63**

Schneller, präziser Gewindebohrer mit Wendegetriebe für geringere Arbeitszeiten.

Nennaufnahme	W	450
Leistungsabgabe	W	250
Leerlaufdrehzahl im Linkslauf	min <sup>-1</sup>	0 - 1 000
Lastdrehzahl beim Schneiden	min <sup>-1</sup>	0 - 450
Lastdrehzahl im Linkslauf	min <sup>-1</sup>	0 - 680
Drehmoment bei max. Abgabeleistung	Nm	21
Stillstandsmoment	Nm	53
Gewinde in Stahl bis		M 10
Gewinde in Edelstahl		M 10
Kegel an der Bohrwelle		B 12
Spannhals-Ø	mm	43
Eckmaß	mm	23
Kabel mit Stecker	m	5
Gewicht nach EPTA	kg	1,60

Bestellnummer	7 209 38 60 00 0
EAN	4014586881256
Preis Euro zzgl. MwSt.	699,00
Preis Euro inkl. MwSt.	831,81

#### FEIN VORTEILE

- + Einzigartige Geschwindigkeit durch Wendegetriebe zur automatischen Umkehr der Drehrichtung beim Zurückfahren der Bohrspindel aus der Gewindebohrung. Schnellrücklauf mit 680 U/min für kürzere Taktzeiten.
- + Herausragende Präzision durch spielfreie Verbindung der Bohrwelle mit dem Gewindefutter durch B12-Kegelaufnahme für hohe Rundlaufgenauigkeit. Formschlüssige Aufnahme des Gewindebohrers im Gewindefutter für beste Arbeitsergebnisse.
- + FEIN Sensitiv-Griff zum Aufbringen der Vorschubkraft in direkter Bohrachse bei hervorragender Lage in der Führungshand.
- + Drehzahlstabiler FEIN Hochleistungsmotor.
- + Geringes Eckmaß von 23 mm.
- + Metall-Getriebekopf.
- + Verwindungsfreies Motorgehäuse in Topfbauweise.

## ALLGEMEINES ZUBEHÖR

**ZAHNKRANZ-BOHRFUTTER**  
Bohrfutter-Aufnahme B 10.

Spannweite mm	Gewicht kg	Bestellnummer	Preis Euro zzgl. MwSt.	Preis Euro inkl. MwSt.
0,8-10	0,22	6 32 02 044 01 8	41,80	49,74

**ZANGENFUTTER**  
Mit Spannzone 3,5/4,5/6 mm.

Bestellnummer	Preis Euro zzgl. MwSt.	Preis Euro inkl. MwSt.
6 32 06 063 01 2	107,10	127,45

**PENDELZANGENFUTTER**  
Mit Spannzone 3,5/4,5/6 mm.

Bestellnummer	Preis Euro zzgl. MwSt.	Preis Euro inkl. MwSt.
6 32 06 076 02 2	167,60	199,44

**SPANNZANGE**  
Für Zangen- und Pendelzangenfutter und Gewindebohr-  
Adapter.  
M2 (DIN 352, DIN 371), M4 (DIN 357, DIN 376).

Ø mm	Vierkant mm	Bestellnummer	Preis Euro zzgl. MwSt.	Preis Euro inkl. MwSt.
2,8	2,1	6 32 06 077 00 1	29,80	35,46

**SPANNZANGE**  
Für Zangen- und Pendelzangenfutter und Gewindebohr-  
Adapter.  
M3 (DIN 352, DIN 371), M5 (DIN 357, DIN 376).

Ø mm	Vierkant mm	Bestellnummer	Preis Euro zzgl. MwSt.	Preis Euro inkl. MwSt.
3,5	2,7	6 32 06 064 00 1	29,80	35,46

**SPANNZANGE**  
Für Zangen- und Pendelzangenfutter und Gewindebohr-  
Adapter.  
M4 (DIN 352, DIN 371), M6 (DIN 357, DIN 376).

Ø mm	Vierkant mm	Bestellnummer	Preis Euro zzgl. MwSt.	Preis Euro inkl. MwSt.
4,5	3,4	6 32 06 065 00 5	29,80	35,46

**SPANNZANGE**  
Für Zangen- und Pendelzangenfutter und Gewindebohr-  
Adapter.  
M5 (DIN 352, DIN 371), M6 (DIN 352), M7 (DIN 352),  
M8 (DIN 352, DIN 357, DIN 376).

Ø mm	Vierkant mm	Bestellnummer	Preis Euro zzgl. MwSt.	Preis Euro inkl. MwSt.
6	4,9	6 32 06 066 00 8	29,80	35,46

**SPANNZANGE**  
Für Zangen- und Pendelzangenfutter und Gewindebohr-  
Adapter.  
M7 (DIN 371), M9 (DIN 352) M 10 (DIN 352, DIN 357, DIN 376).

Ø mm	Vierkant mm	Bestellnummer	Preis Euro zzgl. MwSt.	Preis Euro inkl. MwSt.
7	5,5	6 32 06 070 00 6	29,80	35,46

**SPANNZANGE**  
Für Zangen- und Pendelzangenfutter und Gewindebohr-  
Adapter.  
M8 (DIN 371), M11 (DIN 352).

Ø mm	Vierkant mm	Bestellnummer	Preis Euro zzgl. MwSt.	Preis Euro inkl. MwSt.
8	6,2	6 32 06 078 00 9	29,80	35,46

**SPANNZANGE**  
Für Zangen- und Pendelzangenfutter und Gewindebohr-  
Adapter.  
M10 (DIN 371).

Ø mm	Vierkant mm	Bestellnummer	Preis Euro zzgl. MwSt.	Preis Euro inkl. MwSt.
10	8	6 32 06 079 00 3	28,70	34,15

**SPANNZANGE**  
Für Zangen- und Pendelzangenfutter und Gewindebohr-  
Adapter.  
M12 (DIN 357, DIN 371, DIN 376).

Ø mm	Vierkant mm	Bestellnummer	Preis Euro zzgl. MwSt.	Preis Euro inkl. MwSt.
9	7	6 32 06 075 00 4	29,80	35,46

**BACKENFUTTER**  
Für Gewindebohrer-Direktaufnahme Spannereich  
2,0 - 8,1 mm, mit Schlüssel.

Bestellnummer	Preis Euro zzgl. MwSt.	Preis Euro inkl. MwSt.
6 32 06 019 00 9	108,90	129,59

**PENDELBACKENFUTTER**  
Für Gewindebohrer-Direktaufnahme Spannereich  
2,0 - 8,1 mm, mit Schlüssel.

Bestellnummer	Preis Euro zzgl. MwSt.	Preis Euro inkl. MwSt.
6 32 06 041 00 8	161,00	191,59

**ABTREIBKEILE**  
Für Bohrfutter, 2er-Pack.

Aufnahme	Länge mm	Bestellnummer	Preis Euro zzgl. MwSt.	Preis Euro inkl. MwSt.
B 12	125	6 33 05 009 01 3	36,00	42,84

**TIEFENANSCHLAG**

Bestellnummer	Preis Euro zzgl. MwSt.	Preis Euro inkl. MwSt.
3 21 27 005 00 6	7,10	8,45

## ZUBEHÖR ABH 18-26

**BOHRSTAUBDÜSE**  
Bohrstaubdüse für Nass-/Trockensauger. Staubarmes Bohren  
auf allen gängigen Wand- und Deckenflächen. Für Saug-  
schlauch mit Durchmesser 35 mm.

Bestellnummer	Preis Euro zzgl. MwSt.	Preis Euro inkl. MwSt.
9 26 02 101 01 0	66,00	78,54

## ZUBEHÖR GWP 10

**AUFHÄNGEVORRICHTUNG**  
Für die Aufhängung an einem Balancer.  
Waagrecht und senkrecht.

Bestellnummer	Preis Euro zzgl. MwSt.	Preis Euro inkl. MwSt.
3 21 25 050 00 7	12,60	14,99

## 2 MAGNET-BOHRSTÄNDER



### IBS 16

Industrie-Bohrständer für Bohrmaschinen bis 16 mm Bohrkapazität.

### MBS 16 X

Flexibler Magnet-Bohrständer für Bohrmaschinen bis 16 mm Bohrkapazität.

### MBS 25 F

Flexibler Magnet-Bohrständer mit Feinjustierung für Bohrmaschinen bis 23 mm Bohrkapazität.

SEITE		65	65	66
Nennaufnahme	W		100	100
Steckdose max.	A		16	16
Für Spannhals-Ø	mm	53	43	53
Spiralbohrer max. Ø	mm	16	16	25
Gewindebohren		M 12	M 12	M 20
Senken max. Ø	mm	50	50	50
Reiben max. Ø	mm	16	16	25
Hub	mm	145	145	145
Schwenkbereich Bohrständer				7°
Gesamter Hubbereich	mm	295	325	290
Justierbereich Bohrständer	mm			6
Magnet-Haltekraft	N		12 500	14 000
Magnetfuß-Abmessungen	mm		195 x 90	205 x 95
Kabel mit Stecker	m		4	4
Gewicht nach EPTA	kg	8,00	9,00	12,50

**IBS 16**



Industrie-Bohrständer für Bohrmaschinen bis 16 mm Bohrkapazität.

Für Spannhals-Ø	mm	53
Spiralbohrer max. Ø	mm	16
Gewindebohren		M 12
Senken max. Ø	mm	50
Reiben max. Ø	mm	16
Hub	mm	145
Gesamter Hubbereich	mm	295
Gewicht nach EPTA	kg	8,00

**FEIN VORTEILE**

- + Leichter, kompakter Industrie-Bohrständer mit Alu-Grundplatte für den universellen Einsatz, wie Bohren, Gewindebohren, Reiben und Senken.
- + Doppelte Bohrmotor-Führung für den Einsatz größter Bohrwerkzeuge.
- + Grundplatte mit Bohrbild für Demmeler und Siegmund Schweißstische System 28.
- + Integrierter Kühlmitteltank mit Flex-Gelenkschlauch.
- + Seitenwechselbares Vorschubhandrad.
- + Werkzeuglos verstellbare Schlittenhöhe.

Bestellnummer	9 03 20 223 00 0
EAN	4014586878515
Preis Euro zzgl. MwSt.	579,00
Preis Euro inkl. MwSt.	689,01

**LIEFERUMFANG**

1 Kühlmitteltank, 1 Flex-Gelenkschlauch, 1 Reduzierring Ø 43 mm

**Zubehör ab Seite 67**

**MBS 16 X**



Flexibler Magnet-Bohrständer für Bohrmaschinen bis 16 mm Bohrkapazität.

Nennaufnahme	W	100
Steckdose max.	A	16
Für Spannhals-Ø	mm	43
Spiralbohrer max. Ø	mm	16
Gewindebohren		M 12
Senken max. Ø	mm	50
Reiben max. Ø	mm	16
Hub	mm	145
Gesamter Hubbereich	mm	325
Magnet-Haltekraft	N	12 500
Magnetfuß-Abmessungen	mm	195 x 90
Kabel mit Stecker	m	4
Gewicht nach EPTA	kg	9,00

**FEIN VORTEILE**

- + Leichter, kompakter Magnetbohrständer für den universellen Einsatz, wie Bohren, Gewindeschneiden, Reiben und Senken.
- + Doppelte Bohrmotor-Führung für den Einsatz größter Bohrwerkzeuge.
- + Hohe Magnethaltekraft und Sicherheitsschaltung garantieren sicheres Arbeiten in jeder Position.
- + Integrierter Kühlmitteltank mit Flex-Gelenkschlauch.
- + Seitenwechselbares Vorschubhandrad.
- + Werkzeuglos verstellbare Schlittenhöhe.

Bestellnummer	9 03 21 223 00 0
EAN	4014586895475
Preis Euro zzgl. MwSt.	1.169,00
Preis Euro inkl. MwSt.	1.391,11

**LIEFERUMFANG**

1 Kühlmitteltank, 1 Zurring, 1 Berührschutz

**Zubehör ab Seite 67**

## 2 MAGNET-BOHRSTÄNDER

### MBS 25 F



#### LIEFERUMFANG

1 Kühlmitteltank, 1 Zurring, 1 Berührschutz, 1 Reduzierring Ø 43 mm

**Zubehör ab Seite 67**

Flexibler Magnet-Bohrständer mit Feinjustierung für Bohrmaschinen bis 23 mm Bohrkapazität.

Nennaufnahme	W	100
Steckdose max.	A	16
Für Spannhals-Ø	mm	53
Spiralbohrer max. Ø	mm	25
Gewindebohren		M 20
Senken max. Ø	mm	50
Reiben max. Ø	mm	25
Hub	mm	145
Gesamter Hubbereich	mm	290
Justierbereich Bohrständer	mm	6
Schwenkbereich Bohrständer		7°
Magnet-Haltekraft	N	14 000
Magnetfuß-Abmessungen	mm	205 x 95
Kabel mit Stecker	m	4
Gewicht nach EPTA	kg	12,50

#### FEIN VORTEILE

- + Universell einsetzbar zum Bohren, Gewindeschneiden, Reiben und Senken.
- + Feinjustierung der Bohrspindel zur komfortablen Ausrichtung der Maschine.
- + Doppelte Bohrmotor-Führung für den Einsatz größter Bohrwerkzeuge.
- + Seitenwechselbares Vorschubhandrad.
- + Integrierter Kühlmitteltank mit Flex-Gelenkschlauch.
- + Hohe Magnethaltekraft.
- + Werkzeuglos verstellbare Schlittenhöhe.

Bestellnummer	9 03 22 223 00 0
EAN	4014586895482
Preis Euro zzgl. MwSt.	1.719,00
Preis Euro inkl. MwSt.	2.045,61

ZUBEHÖR IBS 16



**REDUZIERRINGE**  
Zur Aufnahme von Maschinen mit Spannhals-Ø 43 mm.  
FEIN BOS, KBH.

Ø mm	Bestellnummer	Preis Euro zzgl. MwSt.	Preis Euro inkl. MwSt.
53 / 43	3 26 23 014 01 0	42,80	50,93

ZUBEHÖR MBS 16 X



**REDUZIERRINGE**  
Zur Aufnahme von Maschinen mit Spannhals-Ø 33 mm.

Ø mm	Bestellnummer	Preis Euro zzgl. MwSt.	Preis Euro inkl. MwSt.
43 / 33	3 26 23 012 01 9	42,80	50,93

ZUBEHÖR MBS 25 F



**REDUZIERRINGE**  
Zur Aufnahme von Maschinen mit Spannhals-Ø 38 mm.

Ø mm	Bestellnummer	Preis Euro zzgl. MwSt.	Preis Euro inkl. MwSt.
53 / 38	3 26 23 010 00 8	42,80	50,93



**REDUZIERRINGE**  
Zur Aufnahme von Maschinen mit Spannhals-Ø 43 mm.

Ø mm	Bestellnummer	Preis Euro zzgl. MwSt.	Preis Euro inkl. MwSt.
53 / 43	3 26 23 009 00 6	42,80	50,93



**REDUZIERRINGE**  
Zur Aufnahme von Maschinen mit Spannhals-Ø 43 mm.  
FEIN BOS, KBH.

Ø mm	Bestellnummer	Preis Euro zzgl. MwSt.	Preis Euro inkl. MwSt.
53 / 43	3 26 23 014 01 0	42,80	50,93

ZUBEHÖR MBS 16 X, MBS 25 F, MBS 32 F



**ANSAUGPLATTE**  
Für antimagnetische Materialien, 250 x 330 x 110 mm.

Bestellnummer	Preis Euro zzgl. MwSt.	Preis Euro inkl. MwSt.
9 26 02 054 01 6	608,90	724,59



**VAKUUMPLATTE**  
Für antimagnetische Materialien und strukturierten Untergrund (Riffelblech, Tränenblech u. a.). Dazu erforderlich ist die Vakuumpumpe. Maximaler Bohr-Ø 65 mm.  
Vakuumpumpe 396 x 200 x 95 mm.

Bestellnummer	Preis Euro zzgl. MwSt.	Preis Euro inkl. MwSt.
9 26 02 057 01 7	632,60	752,79



**ROHRBOHRVORRICHTUNG**  
Inkl. Spanngurt, zum Setzen von Bohrungen an Rohren mit Rohr-Ø von 60 bis 300 mm, 220 x 130 mm.

Bestellnummer	Preis Euro zzgl. MwSt.	Preis Euro inkl. MwSt.
9 26 02 055 01 0	331,60	394,60



**VAKUUMPUMPE**  
Vakuumpumpe 230 V 50 Hz, 92 W, Ansaugmenge 0,015 m<sup>3</sup>/min, - 0,8 bar, Gewicht 2,5 kg, inkl. Saugschlauch, Schutzart: IP 30, Schutzklasse: I, Einschaltdauer: 15 min Betrieb / 10 min Pause (Intervall)

Bestellnummer	Preis Euro zzgl. MwSt.	Preis Euro inkl. MwSt.
9 26 01 022 01 3	592,90	705,55



Für weiterführende Informationen zu unseren Produkten auf der Webseite scannen Sie bitte den QR-Code.

# SCHLEIFEN UND POLIEREN



Schleiferrange  
Kampagnenfilm

## WINKELSCHLEIFER

### Winkelschleifer Universal

Leistungsstark, für den regelmäßigen Einsatz in der Werkstatt und auf der Baustelle.



76

### Winkelschleifer Premium

Herausragende Laufzeit, Wirtschaftlichkeit und Sicherheit. Für große Herausforderungen.





## GERADSCHLEIFER 94

Die Spezialisten für den Einsatz in der Metallbearbeitung, zum Schleifen, Bürsten, Entgraten und Polieren.



## EDELSTAHL 101

Speziell zum Schleifen und Polieren von Edelstahlwerkstücken und -oberflächen.



## KOMMT IHNEN DAS BEKANNT VOR?



Der Akku-Winkel-  
schleifer ist  
ZU SCHWER UND  
LEISTUNGSSCHWACH?



Aggressive Stäube  
SCHRÄNKEN DIE LEBENS-  
DAUER DES AKKU-  
WINKELSCHLEIFERS  
STARK EIN?



Die  
STANDZEIT  
des Akku-Winkel-  
schleifers ist  
UNZUFRIEDENSTELLEND?



Die  
ARBEITSLEISTUNG NIMMT  
nach mehreren  
Trennschnitten  
DEUTLICH AB?



Längere Arbeits-  
situationen mit dem  
Akku-Winkelschleifer  
sind  
ERMÜDEND?

Starke Schleifer.  
Jetzt noch stärker mit 1 200 Watt<sup>1</sup>.

# DIE NEUHEITEN DER CCG 18- VARIANTEN.

## 45 % MEHR TRENN- SCHNITTE PRO AKKULADUNG.<sup>2</sup>

Gesteigerte Produktivität mit AMPShare Akku im Vergleich zum Vorgängersystem mit CCG 18 und FEIN HighPower Schnittstelle 5,2 Ah.

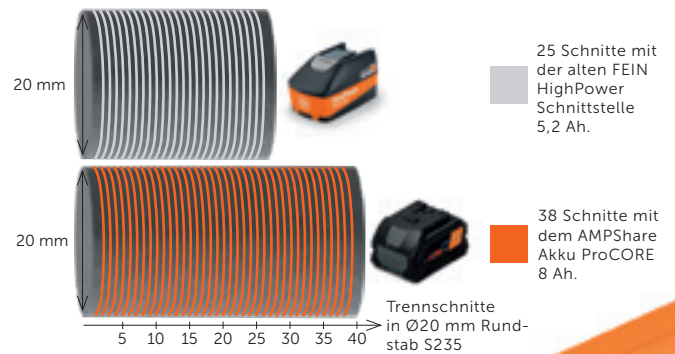

### PRO SCHNITT 16 % SCHNELLER DANK 1 200 WATT.<sup>2</sup>

Der FEIN PowerDrive Motor ermöglicht mit konstanter Schnittgeschwindigkeit und AMPShare Akkusystem durchschnittlich 16 % schnelleres Arbeiten als die der Konkurrenz.



### NACHHALTIGE EFFIZIENZ.

Das komplett geschlossene Motorgehäuse schützt vor aggressiven keramischen und mineralischen Stäuben: Für höchste Lebensdauer.



### 16 % MEHR GRIFFFESTIGKEIT.<sup>2</sup>

Komfortabel, sicher und vibrationsarm arbeiten: Der neue Anti-Vibrationshandgriff steigert die Griffestigkeit gegenüber herkömmlichen Zusatzhandgriffen.



Kompatibel mit Bosch Professional 18 V Akkus seit 2008 und AMPShare Akkus.



Powered by  **BOSCH**



Der erste seiner Klasse mit bürstenlosem FEIN PowerDrive Motor und komplett geschlossenem Motorgehäuse.

# HÄLT VIEL LÄNGER, KOSTET ABER WENIGER!

#### SO LEICHT KANN STARK SEIN.

Bestes Gewichts-Leistungs-Verhältnis mit 2,3 kg und 1 050 Watt Abgabeleistung. Deutlich höherer Wirkungsgrad als ein Winkelschleifer mit 1 700 W Nennaufnahmeleistung.

**60% HÖHERE  
LEBENSDAUER\***

#### SICHER BESSER.

Dank wirksamer Bremse ( $\leq 2$  s), Sanftanlauf, Wiederanlaufschutz, Rückschlagkontrolle und Blockierüberwachung wird die Arbeitssicherheit deutlich erhöht. Optional auch mit AutoStop und Absturzsicherung erhältlich.



Der FEIN CG 15 wurde mit dem **Red Dot Award** ausgezeichnet.



reddot winner 2023

#### KANN MIT DRUCK UMGEHEN.

Bei Bedarf greift der elektronische Überlastschutz ein. Das Arbeiten im Überlastbereich wird mittels einer blinkenden LED signalisiert. Das schützt die Maschine und führt zu weniger Ausfällen.

#### AUF ALLES EINGESTELLT.

Die stufenlose elektronische Drehzahl – ideal für unterschiedlichste Schleifmittel und Anwendungen.



#### PERFEKT GESCHÜTZT.

Der voll geschlossene bürstenlose FEIN PowerDrive Motor und eine staubgeschützte, separat verbaute Motor-Elektronik machen die CG 15-Baureihe im Vergleich zu Produkten mit Universalmotoren zu echten Dauerläufern. Die optimierte Kühlluftführung und eine Temperaturüberwachung runden das Konzept ab.



## JETZT VORFÜHRTERMIN SICHERN AUF FEIN.DE



### AM BESTEN: AUSPROBIEREN.

Neben der Wirtschaftlichkeit und der Langlebigkeit hat die EC-Technologie natürlich auch enorme Vorteile die beim Arbeiten sofort spürbar werden. Die Motoren laufen äußerst geräusch- und vibrationsarm. Der hohe Wirkungsgrad macht sich in allen Drehzahlbereichen eindrucksvoll bemerkbar. Das Ganze ist verpackt in ein besonders ergonomisches Gehäuse bei optimiertem geringem Gewicht.

Der Unterschied wird auch Sie überzeugen – versprochen.

#### Schleifleistung

in Watt, mechanisch

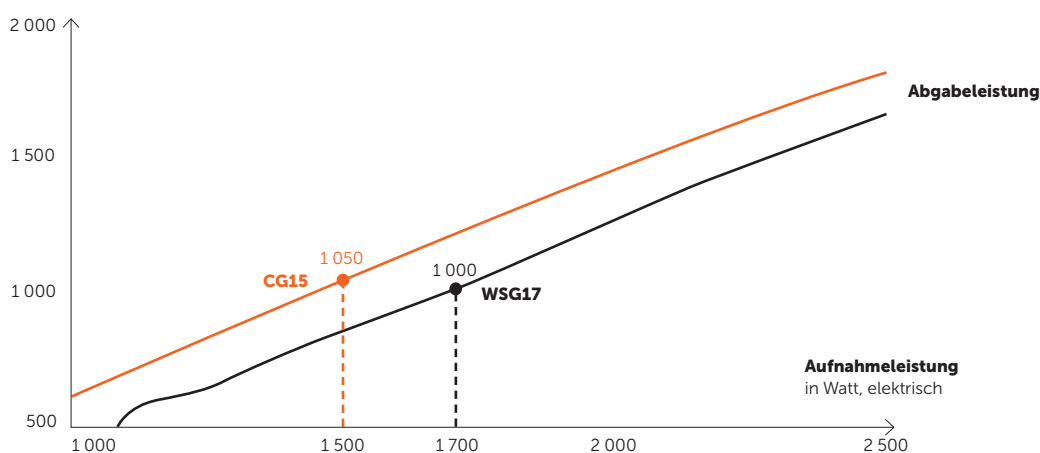

3

## IHR MEHRWERT



### SICHERHEIT GEHT VOR.

Knapp ein Drittel aller meldepflichtigen Arbeitsunfälle in der Kategorie handgeführte Elektrowerkzeuge werden durch Winkelschleifer verursacht.\*\* FEIN Winkelschleifer der CG 15 Baureihe mit umfangreichem Anwenderschutz minimieren Risiken für den Anwender. So bleiben Mitarbeiter unversehrt und Prozesse planbar. Kosten und Aufwände sind kalkulierbar.



### ERSETZT 1,5 UNIVERSALWINKELSCHLEIFER.

Der voll geschlossene bürstenlose FEIN PowerDrive Motor ist der optimale Schutz vor aggressiven keramischen und mineralischen Stäuben. Bei Universalmotoren führen diese früher oder später zur Zerstörung. Das neue innovative FEIN Motorenkonzept verhindert dies zuverlässig und führt so zu einer Erhöhung der Standzeit der Maschine um mehr als 60 %.



### KONSTANT SCHLEIFEN LEICHT GEMACHT.

2,3 kg Gewicht bei einer Abgabeleistung von 1 050 W stehen für ein hervorragendes Gewichts-Leistungs-Verhältnis. Für ein möglichst ermüdungsarmes Arbeiten im harten Berufsalltag sorgen ein schlankes Umgreifmaß, die kompakte Bauweise und eine gute Balance.



### DAS RECHNET SICH.

Die Technologie des FEIN PowerDrive Motor kommt ohne Kohlebürsten aus. Das bedeutet weniger Verschleißteile, weniger Serviceintervalle und weniger Wartungskosten. Der extrem effiziente 1 500 Watt Motor hat eine um 200 W geringere Nennaufnahme und trotzdem einen höheren Wirkungsgrad als ein 1 700-Watt Universalmotor. Das spart Energiekosten.

## WUSSTEN SIE, DASS ...



**27 %**

aller meldepflichtigen Arbeitsunfälle in der Kategorie handgeführte Elektrowerkzeuge durch Winkelschleifer verursacht werden.\*



**16 %**

dieser Arbeitsunfälle zu Unfällen führen.\*



**86 %**

der Arbeitsunfälle mit handgeführten Elektrowerkzeugen durch Kontrollverlust bei der Arbeit ausgelöst werden.\*

\* Statistik Arbeitsunfallgeschehen 2020 der DGUV (Deutsche Gesetzliche Unfallversicherung)

MISSION SAFETY

Der neue FEIN Akku-Winkelschleifer mit AMPShare Akkutechnologie.

# **PROTAGO.** EINZIGARTIG SICHER.

Der neue FEIN Akku-Winkelschleifer. Durch ein einzigartiges Bedienkonzept werden Risiken durch falsche Bedienung nahezu ausgeschlossen. FEIN – eine Sorge weniger.

➤ Weitere Informationen unter [www.fein.de/protago](http://www.fein.de/protago)

**NICHT ABNEHMBARE  
SCHUTZHAUBE**

**WERKZEUGLOSE  
SCHNELLSPANNUNG**

**ANWENDERSCHUTZ**  
durch Rückschlagüberwachung (Kickback), Sanftanlauf, Wiederanlaufschutz, elektronischen Überlastschutz und Bremsfunktion.



## IHR MEHRWERT



**SCHUTZ UND SICHERHEIT  
GEWÄHRLEISTEN!**

Letztendlich tragen Sie als Arbeitgeber auch Verantwortung für die Gesundheit und Sicherheit Ihrer Mitarbeiter. Schützen Sie Ihre Mitarbeiter vor Schaden und eventuellen lebenslangen negativen Folgen.



**KOMPLETT GESCHLOSSENES MOTORGEHÄUSE**

schützt den Motor vor aggressiven keramischen und mineralischen Stäuben.

**ERMÜDUNGSARMES ARBEITEN**

durch ein schlankes Umgreifmaß, kompakte Bauweise und geringes Gewicht mit guter Balance.



Der neue FEIN PROTAGO Winkelschleifer, entwickelt in Zusammenarbeit mit BOUYGUES Construction wurde mit dem **Red Dot Award** ausgezeichnet.



reddot winner 2022  
best of the best

**STUFENLOSE ELEKTRONISCHE DREHZAHLVORWAHL**



**SICHERE FÜHRUNG**

durch in 6 Positionen verstellbaren, nicht demontierbaren Zusatzhandgriff.

**ZWEIHANDBEDIENUNG**

durch integrierten Totmannschalter („AutoStop“) und dauerhaft montierten Zusatzhandgriff.



**RISIKEN MINIMIEREN!**

Je nach Schwere eines Arbeitsunfalls kann es zu immensen Kosten für ein Unternehmen kommen. Dieses unkalkulierbare Risiko bekommen Sie jetzt endlich in den Griff.



**VERWALTUNGSAUFWAND REDUZIEREN!**

Keine Unfälle bedeutet: kein Verwaltungsaufwand, keine Auseinandersetzungen mit Berufsgenossenschaften und Krankenkassen oder langwierige juristische Auseinandersetzungen.



**PLANUNGSSICHERHEIT ERHÖHEN!**

Ihre Projekte sind zuverlässiger planbar. Unfallbedingte Ausfallzeiten gehören der Vergangenheit an. Qualifizierte und verfügbare Mitarbeiter sind ein wertvoller Faktor bei der fristgerechten Fertigstellung von Projekten.

### 3 WINKELSCHLEIFER UNIVERSAL



CCG 18-125-7 AS	CCG 18-125-15 AS	CG 7-115	CG 7-125
Kompakter und handlicher Akku-Winkelschleifer für leichte Schleif- und Trennarbeiten.	Leistungsstarker Akku-Winkelschleifer mit gleicher Leistungstärke wie ein entsprechendes kabelgebundenes Gerät mit 1 500 W, für effektive Trenn-, Schleif- und Entgratarbeiten.	Handlicher 760 W Compact-Winkelschleifer für leichte Schleif- und Trennanwendungen.	Handlicher 750 W Compact-Winkelschleifer für leichte Schleif- und Trennanwendungen.

SEITE		78	78	79	79
Schruppen			++	+	+
Entgraten		++	++	+	+
Trennen		++	++	+	+
Bürsten		+	+		
Satinieren					
Polieren					
Sanftanlauf		•	•		
Wiederanlaufschutz		•	•	•	•
Blockierüberwachung					
Elektronischer Überlastschutz		•	•		
Elektronische Drehzahlvorwahl			•		
Rückschlagkontrolle					
Bremse			•		
Akku-Spannung	V	18	18		
Nennaufnahme	W			760	750
Leertlaufdrehzahl	min <sup>-1</sup>	11 000	3 400 - 9 800	12 500	12 000
Schleifscheibe Ø	mm	125	125	115	125
Elast. Schleifteller Ø	mm	125	125	115	125
Gewicht nach EPTA	kg			1,70	1,80
Gewicht ohne Akku	kg	1,60	2,30		

+ geeignet    ++ sehr gut geeignet    • enthalten



CG 10-125	CG 14-125 V	CG 17-125	CG 17-125 INOX	CG 17-150 V
Handlicher 1 000 W Compact-Winkelschleifer für Entgrat-, Schleif- und Trennarbeiten.	Handlicher 1 400 W Compact-Winkelschleifer mit variabler Drehzahl für effektive Schleif- und Trennarbeiten.	Handlicher 1 700 W Compact-Winkelschleifer mit hoher Leistungsreserve für effektive Schleif- und Trennarbeiten.	Handlicher 1 700 W Compact-Winkelschleifer mit variabler Drehzahl und hoher Leistungsreserve für die Edelstahlbearbeitung.	Handlicher 1 700 W Compact-Winkelschleifer mit hoher Leistungsreserve für effektive Schleif- und Trennarbeiten.
80	80	80	80	81
+	++	++	++	++
++	+	+	+	+
++	+	+	+	+
+	+	+	+	+
	++	++	++	++
	++	++	++	++
•	•	•	•	•
•	•	•	•	•
	•	•	•	•
	•	•	•	•
	•	•	•	•
	•	•	•	•
	•	•	•	•
	•	•	•	•
1 000	1 400	1 700	1 700	1 700
11 000	2 800 - 11 500	11 500	1 900 - 7 800	2 400 - 9 700
125	125	125	125	150
125	125	125	125	150
2,10	2,30	2,40	2,40	2,50

### 3 WINKELSCHLEIFER UNIVERSAL

#### CCG 18-125-7 AS



##### LIEFERUMFANG

1 werkzeuglose Schnellspannmutter, 1 Innenflansch, 1 Schutzhaube, 1 Anti-Vibrationshandgriff, 1 Trennschutzhaube, 1 Kunststoff-Werkzeugkoffer (L-BOXX 136)

Zubehör ab Seite 92

AMPShare Zubehör ab Seite 318

Kompakter und handlicher Akku-Winkelschleifer für leichte Schleif- und Trennarbeiten.

Akku-Spannung	V	18
Akku-Kompatibilität		Li-Ionen / ProCORE Li-Ionen
Akku-Schnittstelle		18 V AMPShare
Motor		bürstenlos
Leerlaufdrehzahl	min <sup>-1</sup>	11 000
Schleifscheibe Ø	mm	125
Elast. Schleifteller Ø	mm	125
Flansche		M 14
Gewicht ohne Akku	kg	1,60

Bestellnummer	7 122 13 61 00 0
EAN	4014586901275
Preis Euro zzgl. MwSt.	179,00
Preis Euro inkl. MwSt.	213,01

##### FEIN VORTEILE

- + Starke Leistung, mobiler Einsatz: Der bürstenlose Hochleistungsmotor liefert für leichte Schleif- und Trennarbeiten dieselbe Power wie ein vergleichbares kabelgebundenes 700-W-Werkzeug.
- + Optimaler Anwenderschutz durch Wiederanlaufschutz, Sanftanlauf und elektronischem Überlastschutz.
- + Perfekte Ergonomie durch schlanken Griff und ausbalanciertes Design.
- + Sicherer Halt bei allen Anwendungen durch den rutschfesten Griffbereich.
- + Kurze Rüstzeiten durch werkzeuglos verstellbare Schutzhaube und Schnellspannmutter.
- + Kompatibel mit allen 18 V AMPShare ProCORE-Akkus und Ladegeräten für noch mehr Power und Flexibilität. Passend auch für 18 V Bosch Professional Akku-Geräte.
- + COOLPACK 2.0-Technologie sorgt für eine um 135 % längere Akkulebensdauer und ermöglicht damit längere Betriebszeiten.
- + Modernste Zelltechnologie und intelligentes Akku-Management sorgen für 87 % mehr Leistung als bei konventionellen Akkus.
- + ProCORE Li-Ionen-Akku mit Highpower-Zellen, Ladezustandsanzeige und „Electronic Cell Protection“ (ECP). ECP schützt den Akku vor Überlastung, Überhitzung und Tiefentladung.
- + Für jeden Einsatz bestens gerüstet. Mobiles Arbeiten mit dem L-BOXX System.

#### CCG 18-125-15 AS



##### LIEFERUMFANG

1 werkzeuglose Schnellspannmutter, 1 Innenflansch, 1 Schutzhaube, 1 Anti-Vibrationshandgriff, 1 Trennschutzhaube, 1 Kunststoff-Werkzeugkoffer (L-BOXX 238)

Zubehör ab Seite 92

AMPShare Zubehör ab Seite 318

Leistungsstarker Akku-Winkelschleifer mit gleicher Leistungsstärke wie ein entsprechendes kabelgebundenes Gerät mit 1 500 W, für effektive Trenn-, Schleif- und Entgratarbeiten.

Akku-Spannung	V	18
Akku-Kompatibilität		Li-Ionen / ProCORE Li-Ionen
Akku-Schnittstelle		18 V AMPShare
Motor		bürstenlos
Leerlaufdrehzahl	min <sup>-1</sup>	3 400 - 9 800
Schleifscheibe Ø	mm	125
Elast. Schleifteller Ø	mm	125
Flansche		M 14
Gewicht ohne Akku	kg	2,30

Bestellnummer	7 122 09 61 00 0
EAN	4014586897226
Preis Euro zzgl. MwSt.	393,00
Preis Euro inkl. MwSt.	467,67

##### FEIN VORTEILE

- + Leistungsstarker Akku-Winkelschleifer mit bürstenlosem Motor, der speziell in Kombination mit der ProCORE18 V-Akkutechnologie höchsten Ansprüchen und industriellen Anwendungen gewachsen ist.
- + Umfangreicher Anwenderschutz durch Sanftanlauf, Wiederanlaufschutz, Rückschlagüberwachung (Kickback), elektronischem Überlastschutz, Absturzüberwachung und Bremse.
- + Hat den Dreh raus: durch die manuelle Einstellung über das intuitive Bedienfeld passen sich die Drehzahlen optimal auf eine große Auswahl an Schleifmitteln und Materialien an.
- + Sicherer Halt bei allen Anwendungen durch den rutschfesten Griffbereich.
- + Kurze Rüstzeiten durch werkzeuglos verstellbare Schutzhaube und Schnellspannmutter.
- + Kompatibel mit allen 18 V AMPShare ProCORE-Akkus und Ladegeräten für noch mehr Power und Flexibilität. Passend auch für 18 V Bosch Professional Akku-Geräte.
- + COOLPACK 2.0-Technologie sorgt für eine um 135 % längere Akkulebensdauer und ermöglicht damit längere Betriebszeiten.
- + Modernste Zelltechnologie und intelligentes Akku-Management sorgen für 87 % mehr Leistung als bei konventionellen Akkus.
- + ProCORE Li-Ionen-Akku mit Highpower-Zellen, Ladezustandsanzeige und „Electronic Cell Protection“ (ECP). ECP schützt den Akku vor Überlastung, Überhitzung und Tiefentladung.
- + Für jeden Einsatz bestens gerüstet. Mobiles Arbeiten mit dem L-BOXX System.

**CG 7-115**



**CG 7-125**



Handlicher 760 W Compact-Winkelschleifer für leichte Schleif- und Trennanwendungen.

Handlicher 750 W Compact-Winkelschleifer für leichte Schleif- und Trennanwendungen.

Nennaufnahme	W	760	750
Leistungsabgabe	W	420	440
Leerlaufdrehzahl	min <sup>-1</sup>	12 500	12 000
Schleifscheibe Ø	mm	115	125
Elast. Schleifteller Ø	mm	115	125
Flansche	M 14	--	--
Kabel mit Stecker	m	2,5	4
Gewicht nach EPTA	kg	1,70	1,80

**FEIN VORTEILE**

- + Perfekte Ergonomie durch seitlichen Schiebeschalter und geringes Umgreifmaß.
- + Ermüdungsarmes Arbeiten durch geringes Gewicht.
- + In 90° Schritten drehbarer Vollmetall-Getriebekopf für höchste Robustheit und Lebensdauer sowie sehr guter Zugänglichkeit an engen Stellen.
- + Mehr Sicherheit durch integrierten Wiederanlaufschutz.

**LIEFERUMFANG**

1 Schutzbügel, 1 Trennschutzhaube, 1 Paar Flansche, 1 Zusatz-Handgriff, 1 Schlüssel

Bestellnummer	7 225 02 60 00 0	7 225 04 60 00 0
EAN	4068708005396	4068708005020
Preis Euro zzgl. MwSt.	89,00	89,00
Preis Euro inkl. MwSt.	105,91	105,91

Zubehör ab Seite 92



### 3 WINKELSCHLEIFER UNIVERSAL

#### CG 10-125



##### LIEFERUMFANG

1 Schutzhaube, 1 Trennschutzhaube, 1 werkzeuglose Schnellspannmutter, 1 Handgriff, 1 Schlüssel

Zubehör ab Seite 92

Handlicher 1 000 W Compact-Winkelschleifer für Entgrat-, Schleif- und Trennarbeiten.

Nennaufnahme	W	1 000
Leistungsabgabe	W	630
Leerlaufdrehzahl	min <sup>-1</sup>	11 000
Schleifscheibe Ø	mm	125
Elast. Schleifteller Ø	mm	125
Flansche		M 14
Kabel mit Stecker	m	4
Gewicht nach EPTA	kg	2,10
Bestellnummer		7 222 93 60 00 0
EAN		4014586901503
Preis Euro zzgl. MwSt.		119,00
Preis Euro inkl. MwSt.		141,61

##### FEIN VORTEILE

- + Robuster Motor für den täglichen Einsatz.
- + Kompakt und handlich in der Anwendung dank schmalen Motorgehäuse.
- + Getriebekopf ist um 90° drehbar für eine hohe Anwendungsvielfalt.
- + Hohe Überlastfähigkeit dank direkter Motorkühlung.
- + Schneller, werkzeugloser Wechsel von Schleifmitteln: Schnellspannmutter als Standard im Lieferumfang enthalten.
- + Schneller Arbeitsfortschritt durch leistungsstarken Motor.
- + Mehr Sicherheit durch integrierten Wiederanlaufschutz.

#### CG 14-125 V



##### LIEFERUMFANG

1 Anti-Vibrationshandgriff, 1 Aufnahmeflansch, 1 Spannmutter, 1 Schutzhaube, 1 Zweilochschlüssel, 1 Trennschutzhaube

Zubehör ab Seite 92

Handlicher 1 400 W Compact-Winkelschleifer mit variabler Drehzahl für effektive Schleif- und Trennarbeiten.

Nennaufnahme	W	1 400
Leistungsabgabe	W	830
Leerlaufdrehzahl	min <sup>-1</sup>	2 800 - 11 500
Schleifscheibe Ø	mm	125
Elast. Schleifteller Ø	mm	125
Flansche		M 14
Kabel mit Stecker	m	4
Gewicht nach EPTA	kg	2,30
Bestellnummer		7 222 89 60 23 0
EAN		4014586900339
Preis Euro zzgl. MwSt.		185,00
Preis Euro inkl. MwSt.		220,15

##### FEIN VORTEILE

- + Dank dem kraftvollen 1 400-Watt-Motor und einem deutlich kleineren Griffumfang von 195 mm wird ein schnelleres und bequemerer Arbeiten auf der Baustelle und in Metallwerkstätten ermöglicht.
- + Neues Kühlungskonzept mit Lüftungseinlässen sowie abnehmbarer Staubschutzfilter sorgen für längere Lebensdauer der Maschine, auch in extremen Umgebungen.
- + Variable Drehzahlstufen unterstützen den Werker in unterschiedlichen Arbeitssituationen.
- + Robuster Motor für den täglichen Einsatz.
- + Langlebig dank Überlastschutz und langer Kohlebürstenstandzeit.
- + Schneller Arbeitsfortschritt durch leistungsstarken Motor.
- + Getriebekopf ist um 90° drehbar für eine hohe Anwendungsvielfalt.
- + Schneller, werkzeugloser Wechsel von Schleifmitteln: Schnellspannmutter als Standard im Lieferumfang enthalten.
- + Hohe Überlastfähigkeit dank direkter Motorkühlung.
- + Kabellänge 4 m.

#### CG 17-125



##### LIEFERUMFANG

1 Anti-Vibrationshandgriff, 1 Aufnahmeflansch, 1 Spannmutter, 1 Schutzhaube, 1 Zweilochschlüssel, 1 Trennschutzhaube

Zubehör ab Seite 92

Handlicher 1 700 W Compact-Winkelschleifer mit hoher Leistungsreserve für effektive Schleif- und Trennarbeiten.

Nennaufnahme	W	1 700
Leistungsabgabe	W	1 010
Leerlaufdrehzahl	min <sup>-1</sup>	11 500
Schleifscheibe Ø	mm	125
Elast. Schleifteller Ø	mm	125
Flansche		M 14
Kabel mit Stecker	m	4
Gewicht nach EPTA	kg	2,40
Bestellnummer		7 222 90 60 23 0
EAN		4014586900346
Preis Euro zzgl. MwSt.		230,00
Preis Euro inkl. MwSt.		273,70

##### FEIN VORTEILE

- + Dank dem leistungsfähigen 1 700-Watt-Motor und einem deutlich kleineren Griffumfang von 195 mm wird ein schnelleres und bequemerer Arbeiten auf der Baustelle und in Metallwerkstätten ermöglicht.
- + Neues Kühlungskonzept mit Lüftungseinlässen sowie abnehmbarer Staubschutzfilter sorgen für längere Lebensdauer der Maschine, auch in extremen Umgebungen.
- + Sicherheitsfeatures wie Rückschlagüberwachung, Sanftanlauf, Wiederanlaufschutz, Überlastschutz und Anti-Vibrationshandgriff sorgen für umfangreichen Anwenderschutz.
- + Robuster Motor für den täglichen Einsatz.
- + Langlebig dank Überlastschutz und langer Kohlebürstenstandzeit.
- + Schneller Arbeitsfortschritt durch leistungsstarken Motor.
- + Getriebekopf ist um 90° drehbar für eine hohe Anwendungsvielfalt.
- + Schneller, werkzeugloser Wechsel von Schleifmitteln: Schnellspannmutter als Standard im Lieferumfang enthalten.
- + Hohe Überlastfähigkeit dank direkter Motorkühlung.
- + Kabellänge 4 m.

**CG 17-125 INOX**



**LIEFERUMFANG**

- 1 Anti-Vibrationshandgriff,
- 1 Aufnahmeflansch, 1 Spannmutter,
- 1 Schutzhaube, 1 Zweilochschlüssel,
- 1 Trennschutzhaube

**Zubehör ab Seite 92**

Handlicher 1 700 W Compact-Winkelschleifer mit variabler Drehzahl und hoher Leistungsreserve für die Edelstahlbearbeitung.

Nennaufnahme	W	1 700
Leistungsabgabe	W	1 010
Leerlaufdrehzahl	min <sup>-1</sup>	1 900 - 7 800
Schleifscheibe Ø	mm	125
Elast. Schleifteller Ø	mm	125
Flansche		M 14
Kabel mit Stecker	m	4
Gewicht nach EPTA	kg	2,40

Bestellnummer	7 222 91 60 23 0
EAN	4014586900353
Preis Euro zzgl. MwSt.	270,00
Preis Euro inkl. MwSt.	321,30

**FEIN VORTEILE**

- + Dank dem leistungsfähigen 1 700-Watt-Motor und einem deutlich kleineren Griffumfang von 195 mm wird ein schnelleres und bequemerer Arbeiten auf der Baustelle und in Metallwerkstätten ermöglicht.
- + Neues Kühlungskonzept mit Lüftungseinlässen sowie abnehmbarer Staubschutzfilter sorgen für längere Lebensdauer der Maschine, auch in extremen Umgebungen.
- + Sicherheitsfeatures wie Rückschlagüberwachung, Sanftanlauf, Wiederanlaufschutz, Überlastschutz und Anti-Vibrationshandgriff sorgen für umfangreichen Anwenderschutz.
- + Robuster Motor für den täglichen Einsatz.
- + Langlebig dank Überlastschutz und langer Kohlebürstenstandzeit.
- + Schneller Arbeitsfortschritt durch leistungsstarken Motor.
- + Getriebekopf ist um 90° drehbar für eine hohe Anwendungsvielfalt.
- + Schneller, werkzeugloser Wechsel von Schleifmitteln: Schnellspannmutter als Standard im Lieferumfang enthalten.
- + Hohe Überlastfähigkeit dank direkter Motorkühlung.
- + Kabellänge 4 m.

**CG 17-150 V**



**LIEFERUMFANG**

- 1 Anti-Vibrationshandgriff,
- 1 Aufnahmeflansch, 1 Spannmutter,
- 1 Schutzhaube, 1 Zweilochschlüssel,
- 1 Trennschutzhaube

**Zubehör ab Seite 92**

Handlicher 1 700 W Compact-Winkelschleifer mit hoher Leistungsreserve für effektive Schleif- und Trennarbeiten.

Nennaufnahme	W	1 700
Leistungsabgabe	W	1 010
Leerlaufdrehzahl	min <sup>-1</sup>	2 400 - 9 700
Schleifscheibe Ø	mm	150
Elast. Schleifteller Ø	mm	150
Flansche		M 14
Kabel mit Stecker	m	4
Gewicht nach EPTA	kg	2,50

Bestellnummer	7 222 92 60 23 0
EAN	4014586900360
Preis Euro zzgl. MwSt.	270,00
Preis Euro inkl. MwSt.	321,30

**FEIN VORTEILE**

- + Dank dem leistungsfähigen 1 700-Watt-Motor und einem deutlich kleineren Griffumfang von 195 mm wird ein schnelleres und bequemerer Arbeiten auf der Baustelle und in Metallwerkstätten ermöglicht.
- + Neues Kühlungskonzept mit Lüftungseinlässen sowie abnehmbarer Staubschutzfilter sorgen für längere Lebensdauer der Maschine, auch in extremen Umgebungen.
- + Sicherheitsfeatures wie Rückschlagüberwachung, Sanftanlauf, Wiederanlaufschutz, Überlastschutz und Anti-Vibrationshandgriff sorgen für umfangreichen Anwenderschutz.
- + Robuster Motor für den täglichen Einsatz.
- + Langlebig dank Überlastschutz und langer Kohlebürstenstandzeit.
- + Schneller Arbeitsfortschritt durch leistungsstarken Motor.
- + Umfangreicher Anwenderschutz durch Rückschlagüberwachung, Wiederanlaufschutz, Sanftanlauf und Anti-Vibrationshandgriff.
- + Getriebekopf ist um 90° drehbar für eine hohe Anwendungsvielfalt.
- + Schneller, werkzeugloser Wechsel von Schleifmitteln: Schnellspannmutter als Standard im Lieferumfang enthalten.
- + Hohe Überlastfähigkeit dank direkter Motorkühlung.
- + Kabellänge 4 m.



### 3 WINKELSCHLEIFER PREMIUM



CCG 18-115-12 PD-SEC AS	CCG 18-125-12 PD-SEC AS	CCG 18-115-12 PD AS	CCG 18-125-12 PD AS	CCG 18-115-12 AS	CCG-18-125-12 AS
-------------------------	-------------------------	---------------------	---------------------	------------------	------------------

Leistungsstarker Akku-Winkelschleifer mit einzigartigem Bedienkonzept für besonders sicheres Arbeiten.

Staubresistenter und leistungsstarker Akku-Winkelschleifer mit Totmannschalter, für effektive Trenn-, Schleif- und Entgratarbeiten im Montageeinsatz.

Staubresistenter und leistungsstarker Akku-Winkelschleifer für effektive Trenn-, Schleif- und Entgratarbeiten im Montageeinsatz.

SEITE		84	85	86	87	88	89
Schruppen		+	+	+	+	+	+
Entgraten		+	++	++	++	++	++
Trennen		+	++	++	++	++	++
Bürsten		+	+	+	+	+	+
Satinieren		++	++	++	++	++	++
Sanftanlauf		•	•	•	•	•	•
Wiederanlaufschutz		•		•	•	•	•
Blockierüberwachung		•	•	•	•	•	•
Elektronischer Überlastschutz		•	•	•	•	•	•
Elektronische Drehzahlvorwahl		•	•	•	•	•	•
Totmannschalter „AutoStop“		•	•	•	•		
Rückschlagkontrolle							
Bremse		•	•	•	•	•	•
Akku-Spannung	V	18	18	18	18	18	18
Nennaufnahme	W						
Leertlaufdrehzahl	min <sup>-1</sup>	2 500 - 8 500	2 500 - 8 500	2 500 - 8 500	2 500 - 8 500	2 500 - 8 500	2 500 - 8 500
Schleifscheibe Ø	mm	115	125	115	125	115	125
Elast. Schleifteller Ø	mm	115	125	115	125	115	125
Gewicht nach EPTA	kg						
Gewicht ohne Akku	kg	2,40	2,40	2,20	2,20	2,20	2,20

+ geeignet    ++ sehr gut geeignet    • enthalten



CG 15-125 BL	CG 15-150 BLP	CG 15-125 BL INOX	CG 15-125 BLP INOX	CG 15-150 BL	CG 15-125 BLP
Staubresistenter, leistungsstarker, wartungsarmer und langlebiger Compact-Winkelschleifer mit bürstenlosem FEIN PowerDrive Motor für effektive Schleif-, Trenn- und Entgratarbeiten im harten Arbeitsumfeld.	Staubresistenter, leistungsstarker, wartungsarmer und langlebiger Compact-Winkelschleifer mit Totmannschalter und bürstenlosem FEIN PowerDrive Motor für effektive Schleif-, Trenn- und Entgratarbeiten im harten Arbeitsumfeld.	Staubresistenter, leistungsstarker, wartungsarmer und langlebiger Compact-Winkelschleifer mit bürstenlosem FEIN PowerDrive Motor für effektive Schleif-, Trenn- und Entgratarbeiten im harten Arbeitsumfeld für die Edelstahlbearbeitung.	Staubresistenter, leistungsstarker, wartungsarmer und langlebiger Compact-Winkelschleifer mit Totmannschalter und bürstenlosem FEIN PowerDrive Motor für effektive Schleif-, Trenn- und Entgratarbeiten im harten Arbeitsumfeld für die Edelstahlbearbeitung.	Staubresistenter, leistungsstarker, wartungsarmer und langlebiger Compact-Winkelschleifer mit bürstenlosem FEIN PowerDrive Motor für effektive Schleif-, Trenn- und Entgratarbeiten im harten Arbeitsumfeld.	Staubresistenter, leistungsstarker, wartungsarmer und langlebiger Compact-Winkelschleifer mit Totmannschalter und bürstenlosem FEIN PowerDrive Motor für effektive Schleif-, Trenn- und Entgratarbeiten im harten Arbeitsumfeld.
90	90	90	91	91	91
++	++	++	++	++	++
+	+	+	+	+	+
++	++	+	+	++	++
++	++	+	+	++	++
•	•	•	•	•	•
•	•	•	•	•	•
•	•	•	•	•	•
•	•	•	•	•	•
•	•	•	•	•	•
•	•	•	•	•	•
•	•	•	•	•	•
•	•	•	•	•	•
•	•	•	•	•	•
1 500	1 500	1 500	1 500	1 500	1 500
3 800 - 9 000	2 800 - 7 000	2 800 - 7 000	2 800 - 7 000	2 800 - 7 000	3 800 - 9 000
125	150	125	125	150	125
125	150	125	125	150	125
2,30	2,60	2,40	2,40	2,60	2,30

### 3 WINKELSCHLEIFER PREMIUM

#### CCG 18-115-12 PD-SEC AS



#### CCG 18-115-12 PD-SEC AS SET ProCORE



Leistungsstarker Akku-Winkelschleifer mit einzigartigem Bedienkonzept für besonders sicheres Arbeiten.

Akku-Spannung	V	18	
Akku-Kompatibilität		Li-Ionen / ProCORE Li-Ionen	
Akku-Schnittstelle		18 V AMPShare	
Motor		bürstenlos	
Leerlaufdrehzahl	min <sup>-1</sup>	2 500 - 8 500	
Schleifscheibe Ø	mm	115	
Elast. Schleifteller Ø	mm	115	
Flansche		M 14	
Gewicht mit Akku	kg	--	3,30
Gewicht ohne Akku	kg	2,40	

#### FEIN VORTEILE

- + Maximaler Schutz des Anwenders durch die Kombination zahlreicher Sicherheitsfeatures.
- + Reduziert Unfälle, die häufig durch Fehlbedienung oder Fahrlässigkeit verursacht werden.
- + Umfangreicher Anwenderschutz durch Zweihand-Bedienung mit AutoStop (Totmannschalter) und dauerhaft montiertem Zusatzhandgriff, nicht abnehmbarer Schutzhaube sowie Rückschlagüberwachung (Kickback), Sanftanlauf, Wiederanlaufschutz, elektronischem Überlastschutz und Bremsfunktion.
- + Wartungsarmer FEIN Power Drive Motor und AMPShare Akkusystem liefert dieselbe Leistung wie ein kabelgebundenes 1 200 Watt Gerät für höchste Leistung und Robustheit. Optimale Drehzahlen, abgestimmt auf viele unterschiedlichste Materialien durch stufenlose, elektronische Drehzahlvorwahl.
- + Langlebig und robust dank komplett geschlossenem Motorgehäuse. Dies schützt den Motor vor aggressiven keramischen und mineralischen Stäuben. Innovative Kühlrippen sorgen für optimale Entwärmung inklusive Temperaturüberwachung.
- + Bis zu 45 % mehr Trennschnitte als mit dem Vorgängersystem (CCG 18 SEC + FEIN High-Power-Akkus) dank der perfekten Kombination aus leistungsstarker Maschine und powervollem ProCORE Akkusystem. Bis zu 16 % schneller Trennen als mit vergleichbaren Wettbewerbsgeräten.
- + Ideale Ergonomie für Trennarbeiten dank schlankem Umgreifmaß, kompakter Bauweise und geringem Gewicht mit guter Balance.
- + Optimale Leistung, sichere Handhabung, perfekte Ergonomie und einfache Bedienung in jeder Arbeitssituation.
- + Sichere Führung in jeder Arbeitssituation durch in 6 Positionen verstellbaren Zusatzhandgriff.
- + Neuer Anti-Vibrationshandgriff erhöht die Grifffestigkeit um bis zu 16 % im Vergleich zu herkömmlichen Handgriffen. Zusätzlich werden auftretende Vibrationen minimiert.
- + Geringe Rüstzeiten durch werkzeuglose Montage- und Einstellmöglichkeiten wie zum Beispiel Einstellung der Schutzhaube, Montage der Abdeckhaube für Trennarbeiten oder dem Wechsel der Verbrauchsmaterialien mittels Schnellspannmutter.
- + Ermüdungsarmes Arbeiten durch ein schlankes Umgreifmaß, kompakte Bauweise und geringes Gewicht mit guter Balance.
- + Die bewährten, überaus zuverlässigen bürstenlosen FEIN PowerDrive Motoren garantieren höchste Lebensdauer.
- + Komplett geschlossenes Motorgehäuse schützt den Motor vor aggressiven keramischen und mineralischen Stäuben. Staubgeschützte, separate Motorelektronik im Griffbereich.
- + Hohe Laufruhe und vibrationsarmes Arbeiten durch den eigenständig gelagerten, vom Gehäuse entkoppelten Motor und vier zusätzliche Vibrationsdämpfer.
- + Kompatibel mit allen 18 V AMPShare ProCORE-Akkus und Ladegeräten für noch mehr Power und Flexibilität. Passend auch für 18 V Bosch Professional Akku-Geräte.
- + COOLPACK 2.0-Technologie sorgt für eine um 135 % längere Akkulebensdauer und ermöglicht damit längere Betriebszeiten.
- + Modernste Zelltechnologie und intelligentes Akku-Management sorgen für 87 % mehr Leistung als bei konventionellen Akkus.
- + ProCORE Li-Ionen-Akku mit Highpower-Zellen, Ladezustandsanzeige und „Electronic Cell Protection“ (ECP). ECP schützt den Akku vor Überlastung, Überhitzung und Tiefentladung.
- + Für jeden Einsatz bestens gerüstet. Mobiles Arbeiten mit dem L-BOXX System.

#### LIEFERUMFANG

1 werkzeuglose Schnellspannmutter, 1 Schlüssel, 1 Kunststoff-Werkzeugkoffer (L-BOXX 238), 1 Schutzabdeckung für Trennarbeiten

1 Schutzabdeckung für Trennarbeiten, 1 werkzeuglose Schnellspannmutter, 1 Schlüssel, 2 ProCORE 18 V 8.0 Ah Akku-Pack, 1 Schnellladegerät GAL18 V-160 AS, 1 Kunststoff-Werkzeugkoffer (L-BOXX 238)

Bestellnummer	7 122 19 61 00 0	7 122 19 62 00 0
EAN	4068708004764	4068708005556
Preis Euro zzgl. MwSt.	458,70	749,00
Preis Euro inkl. MwSt.	545,85	891,31

Zubehör ab Seite 92

AMPShare Zubehör ab Seite 318

CCG 18-125-12 PD-SEC AS



CCG 18-125-12 PD-SEC SET  
8 AH ProCORE AS



Leistungsstarker Akku-Winkelschleifer mit einzigartigem Bedienkonzept für besonders sicheres Arbeiten.

Akku-Spannung	V	18	
Akku-Kompatibilität		Li-Ionen / ProCORE Li-Ionen	
Akku-Schnittstelle		18 V AMPShare	
Motor		bürstenlos	
Leerlaufdrehzahl	min <sup>-1</sup>	2 500 - 8 500	
Schleifscheibe Ø	mm	125	
Elast. Schleifteller Ø	mm	125	
Flansche		M 14	
Gewicht mit Akku	kg	--	3,30
Gewicht ohne Akku	kg	2,40	

<b>FEIN VORTEILE</b>	<ul style="list-style-type: none"> <li>+ Maximaler Schutz des Anwenders durch die Kombination zahlreicher Sicherheitsfeatures.</li> <li>+ Reduziert Unfälle, die häufig durch Fehlbedienung oder Fahrlässigkeit verursacht werden.</li> <li>+ Umfangreicher Anwenderschutz durch Zweihand-Bedienung mit AutoStop (Totmannschalter) und dauerhaft montiertem Zusatzhandgriff, nicht abnehmbare Schutzhaube sowie Rückschlagüberwachung (Kickback), Sanftanlauf, Wiederanlaufschutz, elektronischem Überlastschutz und Bremsfunktion.</li> <li>+ Wartungsarmer FEIN Power Drive Motor und AMPShare Akkusystem liefert dieselbe Leistung wie ein kabelgebundenes 1 200 Watt Gerät für höchste Leistung und Robustheit. Optimale Drehzahlen, abgestimmt auf viele unterschiedlichste Materialien durch stufenlose, elektronische Drehzahlvorwahl.</li> <li>+ Langlebig und robust dank komplett geschlossenem Motorgehäuse. Dies schützt den Motor vor aggressiven keramischen und mineralischen Stäuben. Innovative Kühlrippen sorgen für optimale Entwärmung inklusive Temperaturüberwachung.</li> <li>+ Bis zu 45 % mehr Trennschnitte als mit dem Vorgängersystem (CCG 18 SEC + FEIN High-Power-Akkus) dank der perfekten Kombination aus leistungsstarker Maschine und powervollem ProCORE Akkusystem. Bis zu 16 % schneller Trennen als mit vergleichbaren Wettbewerbsgeräten.</li> <li>+ Ideale Ergonomie für Trennarbeiten dank schlankem Umgreifmaß, kompakter Bauweise und geringem Gewicht mit guter Balance.</li> <li>+ Optimale Leistung, sichere Handhabung, perfekte Ergonomie und einfache Bedienung in jeder Arbeitssituation.</li> <li>+ Sichere Führung in jeder Arbeitssituation durch in 6 Positionen verstellbaren Zusatzhandgriff.</li> <li>+ Neuer Anti-Vibrationshandgriff erhöht die Grifffestigkeit um bis zu 16 % im Vergleich zu herkömmlichen Handgriffen. Zusätzlich werden auftretende Vibrationen minimiert.</li> <li>+ Geringe Rüstzeiten durch werkzeuglose Montage- und Einstellmöglichkeiten wie zum Beispiel Einstellung der Schutzhaube, Montage der Abdeckhaube für Trennarbeiten oder dem Wechsel der Verbrauchsmaterialien mittels Schnellspannmutter.</li> <li>+ Ermüdungsarmes Arbeiten durch ein schlankes Umgreifmaß, kompakte Bauweise und geringes Gewicht mit guter Balance.</li> <li>+ Die bewährten, überaus zuverlässigen bürstenlosen FEIN PowerDrive Motoren garantieren höchste Lebensdauer.</li> <li>+ Komplett geschlossenes Motorgehäuse schützt den Motor vor aggressiven keramischen und mineralischen Stäuben. Staubgeschützte, separate Motorelektronik im Griffbereich.</li> <li>+ Wartungsfreier Motor mit innovativen Kühlrippen für optimale Entwärmung inklusive Temperaturüberwachung.</li> <li>+ Hohe Laufruhe und vibrationsarmes Arbeiten durch den eigenständig gelagerten, vom Gehäuse entkoppelten Motor und vier zusätzliche Vibrationsdämpfer.</li> <li>+ Liefert dieselbe Leistung wie ein entsprechender kabelgebundener Winkelschleifer mit 1 080 Watt.</li> <li>+ Kompatibel mit allen 18 V AMPShare ProCORE-Akkus und Ladegeräten für noch mehr Power und Flexibilität. Passend auch für 18 V Bosch Professional Akku-Geräte.</li> <li>+ COOLPACK 2.0-Technologie sorgt für eine um 135 % längere Akkulebensdauer und ermöglicht damit längere Betriebszeiten.</li> <li>+ Modernste Zelltechnologie und intelligentes Akku-Management sorgen für 87 % mehr Leistung als bei konventionellen Akkus.</li> <li>+ ProCORE Li-Ionen-Akku mit Highpower-Zellen, Ladezustandsanzeige und „Electronic Cell Protection“ (ECP). ECP schützt den Akku vor Überlastung, Überhitzung und Tiefentladung.</li> <li>+ Für jeden Einsatz bestens gerüstet. Mobiles Arbeiten mit dem L-BOXX System.</li> </ul>
----------------------	---

<b>LIEFERUMFANG</b>	1 werkzeuglose Schnellspannmutter, 1 Schlüssel, 1 Schutzabdeckung für Trennarbeiten, 1 Kunststoff-Werkzeugkoffer (L-BOXX 238)	1 werkzeuglose Schnellspannmutter, 1 Schlüssel, 1 Schutzabdeckung für Trennarbeiten, 2 ProCORE 18 V 8.0 Ah Akku-Pack, 1 Schnellladegerät GAL18 V-160 AS, 1 Kunststoff-Werkzeugkoffer (L-BOXX 238)
---------------------	---	---

Bestellnummer	7 122 20 61 00 0	7 122 20 62 00 0
EAN	4014586900698	4068708004795
Preis Euro zzgl. MwSt.	458,70	749,00
Preis Euro inkl. MwSt.	545,85	891,31

Zubehör ab Seite 92

AMPShare Zubehör ab Seite 318



### 3 WINKELSCHLEIFER PREMIUM

#### CCG 18-115-12 PD AS

Staubresistenter und leistungsstarker Akku-Winkelschleifer mit Totmannschalter, für effektive Trenn-, Schleif- und Entgratarbeiten im Montageinsatz.



Akku-Spannung	V	18
Akku-Kompatibilität		Li-Ionen / ProCORE Li-Ionen
Akku-Schnittstelle		18 V AMPShare
Motor		bürstenlos
Leerlaufdrehzahl	min <sup>-1</sup>	2 500 - 8 500
Schleifscheibe Ø	mm	115
Elast. Schleifteller Ø	mm	115
Flansche		M 14
Gewicht ohne Akku	kg	2,20

#### LIEFERUMFANG

1 Trennschutzhaube, 1 werkzeuglose Schnellspannmutter, 1 Anti-Vibrationshandgriff, 1 Schlüssel, 1 Kunststoff-Werkzeugkoffer (L-BOXX 238)

**Zubehör ab Seite 92**

**AMPShare Zubehör ab Seite 318**

Bestellnummer	7 122 17 61 00 0
EAN	4068708005082
Preis Euro zzgl. MwSt.	379,30
Preis Euro inkl. MwSt.	451,37

#### FEIN VORTEILE

- + Bis zu 45 % mehr Trennschnitte als mit dem Vorgängersystem (CCG 18 + FEIN High-Power-Akkus) dank der perfekten Kombination aus leistungsstarker Maschine und powervollem ProCORE Akkusystem. Bis zu 16 % schneller Trennen als mit vergleichbaren Wettbewerbsgeräten.
- + Langlebig und robust dank komplett geschlossenem Motorgehäuse. Dies schützt den Motor vor aggressiven keramischen und mineralischen Stäuben. Innovative Kühlrippen sorgen für optimale Entwärmung inklusive Temperaturüberwachung.
- + Wartungsarmer FEIN Power Drive Motor und AMPShare Akkusystem liefert dieselbe Leistung wie ein kabelgebundenes 1 200 Watt Gerät für höchste Leistung und Robustheit. Optimale Drehzahlen, abgestimmt auf viele unterschiedlichste Materialien durch stufenlose, elektronische Drehzahlvorwahl.
- + Hohe Laufruhe und vibrationsarmes Arbeiten durch den eigenständig gelagerten, vom Gehäuse entkoppelten Motor und vier zusätzliche Vibrationsdämpfer.
- + Ideale Ergonomie für Trennarbeiten dank schlankem Umgreifmaß, kompakter Bauweise und geringem Gewicht mit guter Balance.
- + Umfangreicher Anwenderschutz durch Sanftanlauf, Wiederanlaufschutz, elektronischen Überlastschutz und Bremse.
- + Neuer Anti-Vibrationshandgriff erhöht die Griffestigkeit um bis zu 16 % im Vergleich zu herkömmlichen Handgriffen. Zusätzlich werden auftretende Vibrationen minimiert.
- + Kurze Rüstzeiten durch werkzeuglos verstellbare Schutzhaube und Schnellspannmutter.
- + Heller Arbeitsbereich durch die integrierte LED-Leuchte.
- + COOLPACK 2.0-Technologie sorgt für eine um 135 % längere Akkulebensdauer und ermöglicht damit längere Betriebszeiten.
- + Modernste Zelltechnologie und intelligentes Akku-Management sorgen für 87 % mehr Leistung als bei konventionellen Akkus.
- + ProCORE Li-Ionen-Akku mit Highpower-Zellen, Ladezustandsanzeige und „Electronic Cell Protection“ (ECP). ECP schützt den Akku vor Überlastung, Überhitzung und Tiefentladung.
- + Kompatibel mit allen 18 V AMPShare ProCORE-Akkus und Ladegeräten für noch mehr Power und Flexibilität. Passend auch für 18 V Bosch Professional Akku-Geräte.
- + Für jeden Einsatz bestens gerüstet. Mobiles Arbeiten mit dem L-BOXX System.

CCG 18-125-12 PD AS



CCG 18-125-12 PD-SEC AS SET  
ProCORE



Staubresistenter und leistungsstarker Akku-Winkelschleifer mit Totmannschalter, für effektive Trenn-, Schleif- und Entgratarbeiten im Montageeinsatz.

Akku-Spannung	V	18
Akku-Kapazität	Ah	--
Akku-Kompatibilität		Li-Ionen / ProCORE Li-Ionen
Akku-Schnittstelle		18 V AMPShare
Motor		bürstenlos
Leerlaufdrehzahl	min <sup>-1</sup>	2 500 - 8 500
Schleifscheibe Ø	mm	125
Elast. Schleifteller Ø	mm	125
Flansche		M 14
Gewicht ohne Akku	kg	2,20

<b>FEIN VORTEILE</b>	<ul style="list-style-type: none"> <li>+ Bis zu 45 % mehr Trennschnitte als mit dem Vorgängersystem (CCG 18 + FEIN High-Power-Akkus) dank der perfekten Kombination aus leistungsstarker Maschine und powervollem ProCORE Akkusystem. Bis zu 16 % schneller Trennen als mit vergleichbaren Wettbewerbsgeräten.</li> <li>+ Langlebig und robust dank komplett geschlossenem Motorgehäuse. Dies schützt den Motor vor aggressiven keramischen und mineralischen Stäuben. Innovative Kühlrippen sorgen für optimale Entwärmung inklusive Temperaturüberwachung.</li> <li>+ Wartungsarmer FEIN Power Drive Motor und AMPShare Akkusystem liefert dieselbe Leistung wie ein kabelgebundenes 1 200 Watt Gerät für höchste Leistung und Robustheit. Optimale Drehzahlen, abgestimmt auf viele unterschiedlichste Materialien durch stufenlose, elektronische Drehzahlvorwahl.</li> <li>+ Hohe Laufruhe und vibrationsarmes Arbeiten durch den eigenständig gelagerten, vom Gehäuse entkoppelten Motor und vier zusätzliche Vibrationsdämpfer.</li> <li>+ Ideale Ergonomie für Trennarbeiten dank schlankem Umgreifmaß, kompakter Bauweise und geringem Gewicht mit guter Balance.</li> <li>+ Umfangreicher Anwenderschutz durch Sanftanlauf, Wiederanlaufschutz, elektronischen Überlastschutz und Bremse.</li> <li>+ Neuer Anti-Vibrationshandgriff erhöht die Griffestigkeit um bis zu 16 % im Vergleich zu herkömmlichen Handgriffen. Zusätzlich werden auftretende Vibrationen minimiert.</li> <li>+ Kurze Rüstzeiten durch werkzeuglos verstellbare Schutzhaube und Schnellspannmutter.</li> <li>+ Heller Arbeitsbereich durch die integrierte LED-Leuchte.</li> <li>+ COOLPACK 2.0-Technologie sorgt für eine um 135 % längere Akkulebensdauer und ermöglicht damit längere Betriebszeiten.</li> <li>+ Modernste Zelltechnologie und intelligentes Akku-Management sorgen für 87 % mehr Leistung als bei konventionellen Akkus.</li> <li>+ ProCORE Li-Ionen-Akku mit Highpower-Zellen, Ladezustandsanzeige und „Electronic Cell Protection“ (ECP). ECP schützt den Akku vor Überlastung, Überhitzung und Tiefentladung.</li> <li>+ Kompatibel mit allen 18 V AMPShare ProCORE-Akkus und Ladegeräten für noch mehr Power und Flexibilität. Passend auch für 18 V Bosch Professional Akku-Geräte.</li> <li>+ Für jeden Einsatz bestens gerüstet. Mobiles Arbeiten mit dem L-BOXX System.</li> </ul>
----------------------	--

<b>LIEFERUMFANG</b>	1 Schutzabdeckung für Trennarbeiten, 1 werkzeuglose Schnellspannmutter, 1 Anti-Vibrationshandgriff, 1 Schlüssel, 1 Kunststoff-Werkzeugkoffer (L-BOXX 238)	1 Schutzabdeckung für Trennarbeiten, 1 werkzeuglose Schnellspannmutter, 1 Anti-Vibrationshandgriff, 1 Schlüssel, 2 ProCORE 18 V 8.0 Ah Akku-Pack, 1 Schnellladegerät GAL18 V-160 AS, 1 Kunststoff-Werkzeugkoffer (L-BOXX 238)
---------------------	---	---

Bestellnummer	7 122 18 61 00 0	7 122 18 62 00 0
EAN	4068708005464	4014586901251
Preis Euro zzgl. MwSt.	379,30	699,00
Preis Euro inkl. MwSt.	451,37	831,81

Zubehör ab Seite 92

AMPShare Zubehör ab Seite 318

### 3 WINKELSCHLEIFER PREMIUM

#### CCG 18-115-12 AS



Staubresistenter und leistungsstarker Akku-Winkelschleifer für effektive Trenn-, Schleif- und Entgratarbeiten im Montageinsatz.

Akku-Spannung	V	18
Akku-Kompatibilität		Li-Ionen / ProCORE Li-Ionen
Akku-Schnittstelle		18 V AMPShare
Motor		bürstenlos
Leerlaufdrehzahl	min <sup>-1</sup>	2 500 - 8 500
Schleifscheibe Ø	mm	115
Elast. Schleifteller Ø	mm	115
Flansche		M 14
Gewicht ohne Akku	kg	2,20

#### FEIN VORTEILE

- + Bis zu 45 % mehr Trennschnitte als mit dem Vorgängersystem (CCG 18 + FEIN High-Power-Akkus) dank der perfekten Kombination aus leistungsstarker Maschine und powervollem ProCORE Akkusystem. Bis zu 16 % schneller Trennen als mit vergleichbaren Wettbewerbsgeräten.
- + Langlebig und robust dank komplett geschlossenem Motorgehäuse. Dies schützt den Motor vor aggressiven keramischen und mineralischen Stäuben. Innovative Kühlrippen sorgen für optimale Entwärmung inklusive Temperaturüberwachung.
- + Wartungsarmer FEIN Power Drive Motor und AMPShare Akkusystem liefert dieselbe Leistung wie ein kabelgebundenes 1 200 Watt Gerät für höchste Leistung und Robustheit. Optimale Drehzahlen, abgestimmt auf viele unterschiedlichste Materialien durch stufenlose, elektronische Drehzahlvorwahl.
- + Hohe Laufruhe und vibrationsarmes Arbeiten durch den eigenständig gelagerten, vom Gehäuse entkoppelten Motor und vier zusätzliche Vibrationsdämpfer.
- + Ideale Ergonomie für Trennarbeiten dank schlankem Umgreifmaß, kompakter Bauweise und geringem Gewicht mit guter Balance.
- + Umfangreicher Anwenderschutz durch Sanftanlauf, Wiederanlaufschutz, elektronischen Überlastschutz und Bremse.
- + Neuer Anti-Vibrationshandgriff erhöht die Griffestigkeit um bis zu 16 % im Vergleich zu herkömmlichen Handgriffen. Zusätzlich werden auftretende Vibrationen minimiert.
- + Kurze Rüstzeiten durch werkzeuglos verstellbare Schutzhaube und Schnellspannmutter.
- + Heller Arbeitsbereich durch die integrierte LED-Leuchte.
- + COOLPACK 2.0-Technologie sorgt für eine um 135 % längere Akkulebensdauer und ermöglicht damit längere Betriebszeiten.
- + Modernste Zelltechnologie und intelligentes Akku-Management sorgen für 87 % mehr Leistung als bei konventionellen Akkus.
- + ProCORE Li-Ionen-Akku mit Highpower-Zellen, Ladezustandsanzeige und „Electronic Cell Protection“ (ECP). ECP schützt den Akku vor Überlastung, Überhitzung und Tiefentladung.
- + Kompatibel mit allen 18 V AMPShare ProCORE-Akkus und Ladegeräten für noch mehr Power und Flexibilität. Passend auch für 18 V Bosch Professional Akku-Geräte.
- + Für jeden Einsatz bestens gerüstet. Mobiles Arbeiten mit dem L-BOXX System.

#### LIEFERUMFANG

1 Trennschutzhaube, 1 werkzeuglose Schnellspannmutter, 1 Anti-Vibrationshandgriff, 1 Schlüssel, 1 Kunststoff-Werkzeugkoffer (L-BOXX 238)

Zubehör ab Seite 92

AMPShare Zubehör ab Seite 318

Bestellnummer	7 122 15 61 00 0
EAN	4068708004719
Preis Euro zzgl. MwSt.	379,30
Preis Euro inkl. MwSt.	451,37

**CCG 18-125-12 AS**



**CCG 18-125-12 AS SET ProCORE**



Staubresistenter und leistungsstarker Akku-Winkelschleifer für effektive Trenn-, Schleif- und Entgratarbeiten im Montageinsatz.

Akku-Spannung	V	18
Akku-Kompatibilität		Li-Ionen / ProCORE Li-Ionen
Akku-Schnittstelle		18 V AMPShare
Motor		bürstenlos
Leerlaufdrehzahl	min <sup>-1</sup>	2 500 - 8 500
Schleifscheibe Ø	mm	125
Elast. Schleifteller Ø	mm	125
Flansche		M 14
Gewicht ohne Akku	kg	2,20

**FEIN VORTEILE**

- + Bis zu 45 % mehr Trennschnitte als mit dem Vorgängersystem (CCG 18 + FEIN High-Power-Akkus) dank der perfekten Kombination aus leistungsstarker Maschine und powervollem ProCORE Akkusystem. Bis zu 16 % schneller Trennen als mit vergleichbaren Wettbewerbsgeräten.
- + Langlebig und robust dank komplett geschlossenem Motorgehäuse. Dies schützt den Motor vor aggressiven keramischen und mineralischen Stäuben. Innovative Kühlrippen sorgen für optimale Entwärmung inklusive Temperaturüberwachung.
- + Wartungsarmer FEIN Power Drive Motor und AMPShare Akkusystem liefert dieselbe Leistung wie ein kabelgebundenes 1 200 Watt Gerät für höchste Leistung und Robustheit. Optimale Drehzahlen, abgestimmt auf viele unterschiedlichste Materialien durch stufenlose, elektronische Drehzahlvorwahl.
- + Hohe Laufruhe und vibrationsarmes Arbeiten durch den eigenständig gelagerten, vom Gehäuse entkoppelten Motor und vier zusätzliche Vibrationsdämpfer.
- + Ideale Ergonomie für Trennarbeiten dank schlankem Umgreifmaß, kompakter Bauweise und geringem Gewicht mit guter Balance.
- + Umfangreicher Anwenderschutz durch Sanftanlauf, Wiederanlaufschutz, elektronischen Überlastschutz und Bremse.
- + Neuer Anti-Vibrationshandgriff erhöht die Griffestigkeit um bis zu 16 % im Vergleich zu herkömmlichen Handgriffen. Zusätzlich werden auftretende Vibrationen minimiert.
- + Kurze Rüstzeiten durch werkzeuglos verstellbare Schutzhaube und Schnellspannmutter.
- + Heller Arbeitsbereich durch die integrierte LED-Leuchte.
- + COOLPACK 2.0-Technologie sorgt für eine um 135 % längere Akkulebensdauer und ermöglicht damit längere Betriebszeiten.
- + Modernste Zelltechnologie und intelligentes Akku-Management sorgen für 87 % mehr Leistung als bei konventionellen Akkus.
- + ProCORE Li-Ionen-Akku mit Highpower-Zellen, Ladezustandsanzeige und „Electronic Cell Protection“ (ECP). ECP schützt den Akku vor Überlastung, Überhitzung und Tiefentladung.
- + Kompatibel mit allen 18 V AMPShare ProCORE-Akkus und Ladegeräten für noch mehr Power und Flexibilität. Passend auch für 18 V Bosch Professional Akku-Geräte.
- + Für jeden Einsatz bestens gerüstet. Mobiles Arbeiten mit dem L-BOXX System.

**LIEFERUMFANG**

1 Trennschutzhaube, 1 werkzeuglose Schnellspannmutter, 1 Anti-Vibrationshandgriff, 1 Schlüssel, 1 Kunststoff-Werkzeugkoffer (L-BOXX 238)	1 Trennschutzhaube, 1 werkzeuglose Schnellspannmutter, 1 Anti-Vibrationshandgriff, 1 Schlüssel, 2 ProCORE 18 V 8.0 Ah Akku-Pack, 1 Schnellladegerät GAL18 V-160 AS, 1 Kunststoff-Werkzeugkoffer (L-BOXX 238)
--	--

Bestellnummer	7 122 16 61 00 0	7 122 16 62 00 0
EAN	4068708005075	4014586901244
Preis Euro zzgl. MwSt.	379,30	699,00
Preis Euro inkl. MwSt.	451,37	831,81

Zubehör ab Seite 92

AMPShare Zubehör ab Seite 318



### 3 WINKELSCHLEIFER PREMIUM

#### CG 15-125 BL



##### LIEFERUMFANG

1 Schutzhaube, 1 werkzeuglose Schnellspannmutter, 1 Anti-Vibrationshandgriff, 1 Schlüssel, 1 Schutzabdeckung für Trennarbeiten

Zubehör ab Seite 92

Staubresistenter, leistungsstarker, wartungsarmer und langlebiger Compact-Winkelschleifer mit bürstenlosem FEIN PowerDrive Motor für effektive Schleif-, Trenn- und Entgratarbeiten im harten Arbeitsumfeld.

Nennaufnahme	W	1 500
Leistungsabgabe	W	1 050
Leerlaufdrehzahl	min <sup>-1</sup>	3 800 - 9 000
Schleifscheibe Ø	mm	125
Elast. Schleifteller Ø	mm	125
Flansche		M 14
Kabel mit Stecker	m	4
Gewicht nach EPTA	kg	2,30

Bestellnummer	7 225 06 60 00 0
EAN	4068708005426
Preis Euro zzgl. MwSt.	333,40
Preis Euro inkl. MwSt.	396,75

##### FEIN VORTEILE

- + Maximale Lebensdauer dank bürstenlosem FEIN PowerDrive Motor mit komplett geschlossenem Motorgehäuse und separat verbauter Motorelektronik.
- + Optimaler Schutz des Motors vor aggressiven keramischen und mineralischen Stäuben und dadurch Reduktion von Ausfallzeiten und Wartungskosten.
- + Umfangreicher Anwenderschutz durch Sanftanlauf, Wiederanlaufschutz, Blockierüberwachung, elektronischen Überlastschutz, Drehzahlvorwahl, Rückschlagüberwachung, Anti-Vibrationshandgriff und Bremse.
- + Optimale Kühlung und Temperaturüberwachung.
- + Nur 2,3 kg Gewicht bei einer Abgabeleistung von 1 050 W für ein hervorragendes Gewichts-Leistungs-Verhältnis.
- + Im Lieferumfang enthaltene Schnellspannmutter für werkzeuglosen Wechsel von Schleifmitteln in Sekunden.
- + Neuer Anti-Vibrationshandgriff erhöht die Griffestigkeit um bis zu 16 % im Vergleich zu herkömmlichen Handgriffen. Zusätzlich werden auftretende Vibrationen minimiert.
- + Ermüdungsarmes Arbeiten durch ein schlankes Umgreifmaß, kompakte Bauweise und geringes Gewicht mit guter Balance.
- + Industriekabel H07, 4m Länge.

#### CG 15-150 BLP



##### LIEFERUMFANG

1 Schutzhaube, 1 werkzeuglose Schnellspannmutter, 1 Anti-Vibrationshandgriff, 1 Schlüssel, 1 Schutzabdeckung für Trennarbeiten

Zubehör ab Seite 92

Staubresistenter, leistungsstarker, wartungsarmer und langlebiger Compact-Winkelschleifer mit Totmannschalter und bürstenlosem FEIN PowerDrive Motor für effektive Schleif-, Trenn- und Entgratarbeiten im harten Arbeitsumfeld.

Nennaufnahme	W	1 500
Leistungsabgabe	W	1 050
Leerlaufdrehzahl	min <sup>-1</sup>	2 800 - 7 000
Schleifscheibe Ø	mm	150
Elast. Schleifteller Ø	mm	150
Flansche		M 14
Kabel mit Stecker	m	4
Gewicht nach EPTA	kg	2,60

Bestellnummer	7 225 11 60 00 0
EAN	4014586900681
Preis Euro zzgl. MwSt.	333,40
Preis Euro inkl. MwSt.	396,75

##### FEIN VORTEILE

- + Maximale Lebensdauer dank bürstenlosem FEIN PowerDrive Motor mit komplett geschlossenem Motorgehäuse und separat verbauter Motorelektronik.
- + Optimaler Schutz des Motors vor aggressiven keramischen und mineralischen Stäuben und dadurch Reduktion von Ausfallzeiten und Wartungskosten.
- + Umfangreicher Anwenderschutz durch Sanftanlauf, Wiederanlaufschutz, Blockierüberwachung, elektronischen Überlastschutz, Drehzahlvorwahl, Rückschlagüberwachung, Anti-Vibrationshandgriff und Bremse.
- + Optimale Kühlung und Temperaturüberwachung.
- + Nur 2,6 kg Gewicht bei einer Abgabeleistung von 1 050 W für ein hervorragendes Gewichts-Leistungs-Verhältnis.
- + Im Lieferumfang enthaltene Schnellspannmutter für werkzeuglosen Wechsel von Schleifmitteln in Sekunden.
- + Ermüdungsarmes Arbeiten durch ein schlankes Umgreifmaß, kompakte Bauweise und geringes Gewicht mit guter Balance.
- + Neuer Anti-Vibrationshandgriff erhöht die Griffestigkeit um bis zu 16 % im Vergleich zu herkömmlichen Handgriffen. Zusätzlich werden auftretende Vibrationen minimiert.
- + Industriekabel H07, 4m Länge.

#### CG 15-125 BL INOX



##### LIEFERUMFANG

1 Schutzhaube, 1 werkzeuglose Schnellspannmutter, 1 Anti-Vibrationshandgriff, 1 Schlüssel, 1 Schutzabdeckung für Trennarbeiten

Zubehör ab Seite 92

Staubresistenter, leistungsstarker, wartungsarmer und langlebiger Compact-Winkelschleifer mit bürstenlosem FEIN PowerDrive Motor für effektive Schleif-, Trenn- und Entgratarbeiten im harten Arbeitsumfeld für die Edelstahlbearbeitung.

Nennaufnahme	W	1 500
Leistungsabgabe	W	1 050
Leerlaufdrehzahl	min <sup>-1</sup>	2 800 - 7 000
Schleifscheibe Ø	mm	125
Elast. Schleifteller Ø	mm	125
Flansche		M 14
Kabel mit Stecker	m	4
Gewicht nach EPTA	kg	2,40

Bestellnummer	7 225 07 60 00 0
EAN	4014586900643
Preis Euro zzgl. MwSt.	333,40
Preis Euro inkl. MwSt.	396,75

##### FEIN VORTEILE

- + Maximale Lebensdauer dank bürstenlosem FEIN PowerDrive Motor mit komplett geschlossenem Motorgehäuse und separat verbauter Motorelektronik.
- + Optimaler Schutz des Motors vor aggressiven keramischen und mineralischen Stäuben und dadurch Reduktion von Ausfallzeiten und Wartungskosten.
- + Umfangreicher Anwenderschutz durch Sanftanlauf, Wiederanlaufschutz, Blockierüberwachung, elektronischen Überlastschutz, Drehzahlvorwahl, Rückschlagüberwachung, Anti-Vibrationshandgriff und Bremse.
- + Optimale Kühlung und Temperaturüberwachung.
- + Nur 2,4 kg Gewicht bei einer Abgabeleistung von 1 050 W für ein hervorragendes Gewichts-Leistungs-Verhältnis.
- + Im Lieferumfang enthaltene Schnellspannmutter für werkzeuglosen Wechsel von Schleifmitteln in Sekunden.
- + Ermüdungsarmes Arbeiten durch ein schlankes Umgreifmaß, kompakte Bauweise und geringes Gewicht mit guter Balance.
- + Neuer Anti-Vibrationshandgriff erhöht die Griffestigkeit um bis zu 16 % im Vergleich zu herkömmlichen Handgriffen. Zusätzlich werden auftretende Vibrationen minimiert.
- + Industriekabel H07, 4m Länge.

**CG 15-125 BLP INOX**



**LIEFERUMFANG**

1 Schutzhaube, 1 werkzeuglose Schnellspannmutter, 1 Anti-Vibrationshandgriff, 1 Schlüssel, 1 Schutzabdeckung für Trennarbeiten

**Zubehör ab Seite 92**

Staubresistenter, leistungsstarker, wartungsarmer und langlebiger Compact-Winkelschleifer mit Totmannschalter und bürstenlosem FEIN PowerDrive Motor für effektive Schleif-, Trenn- und Entgratarbeiten im harten Arbeitsumfeld für die Edelstahlbearbeitung.

Nennaufnahme	W	1 500
Leistungsabgabe	W	1 050
Leerlaufdrehzahl	min <sup>-1</sup>	2 800 - 7 000
Schleifscheibe Ø	mm	125
Elast. Schleifteller Ø	mm	125
Flansche		M 14
Kabel mit Stecker	m	4
Gewicht nach EPTA	kg	2,40

Bestellnummer	7 225 09 60 00 0
EAN	4014586900667
Preis Euro zzgl. MwSt.	333,40
Preis Euro inkl. MwSt.	396,75

**FEIN VORTEILE**

- + Maximale Lebensdauer dank bürstenlosem FEIN PowerDrive Motor mit komplett geschlossenem Motorgehäuse und separat verbauter Motorelektronik.
- + Optimaler Schutz des Motors vor aggressiven keramischen und mineralischen Stäuben und dadurch Reduktion von Ausfallzeiten und Wartungskosten.
- + Umfangreicher Anwenderschutz durch Sanftanlauf, Wiederanlaufschutz, Blockierüberwachung, elektronischen Überlastschutz, Drehzahlvorwahl, Rückschlagüberwachung, Anti-Vibrationshandgriff und Bremse.
- + Optimale Kühlung und Temperaturüberwachung.
- + Öse für Karabinerhaken zur Sicherung des Winkelschleifers gegen Absturz bei Arbeiten in großer Höhe.
- + Nur 2,4 kg Gewicht bei einer Abgabeleistung von 1 050 W für ein hervorragendes Gewichts-Leistungs-Verhältnis.
- + Im Lieferumfang enthaltene Schnellspannmutter für werkzeuglosen Wechsel von Schleifmitteln in Sekunden.
- + Ermüdungsarmes Arbeiten durch ein schlankes Umgreifmaß, kompakte Bauweise und geringes Gewicht mit guter Balance.
- + Neuer Anti-Vibrationshandgriff erhöht die Grifffestigkeit um bis zu 16 % im Vergleich zu herkömmlichen Handgriffen. Zusätzlich werden auftretende Vibrationen minimiert.
- + Industriekabel H07, 4m Länge.

**CG 15-150 BL**



**LIEFERUMFANG**

1 Schutzhaube, 1 werkzeuglose Schnellspannmutter, 1 Anti-Vibrationshandgriff, 1 Schlüssel, 1 Schutzabdeckung für Trennarbeiten

**Zubehör ab Seite 92**

Staubresistenter, leistungsstarker, wartungsarmer und langlebiger Compact-Winkelschleifer mit bürstenlosem FEIN PowerDrive Motor für effektive Schleif-, Trenn- und Entgratarbeiten im harten Arbeitsumfeld.

Nennaufnahme	W	1 500
Leistungsabgabe	W	1 050
Leerlaufdrehzahl	min <sup>-1</sup>	2 800 - 7 000
Schleifscheibe Ø	mm	150
Elast. Schleifteller Ø	mm	150
Flansche		M 14
Kabel mit Stecker	m	4
Gewicht nach EPTA	kg	2,60

Bestellnummer	7 225 10 60 00 0
EAN	4014586900674
Preis Euro zzgl. MwSt.	333,40
Preis Euro inkl. MwSt.	396,75

**FEIN VORTEILE**

- + Maximale Lebensdauer dank bürstenlosem FEIN PowerDrive Motor mit komplett geschlossenem Motorgehäuse und separat verbauter Motorelektronik.
- + Optimaler Schutz des Motors vor aggressiven keramischen und mineralischen Stäuben und dadurch Reduktion von Ausfallzeiten und Wartungskosten.
- + Umfangreicher Anwenderschutz durch Sanftanlauf, Wiederanlaufschutz, Blockierüberwachung, elektronischen Überlastschutz, Drehzahlvorwahl, Rückschlagüberwachung, Anti-Vibrationshandgriff und Bremse.
- + Optimale Kühlung und Temperaturüberwachung.
- + Nur 2,6 kg Gewicht bei einer Abgabeleistung von 1 050 W für ein hervorragendes Gewichts-Leistungs-Verhältnis.
- + Im Lieferumfang enthaltene Schnellspannmutter für werkzeuglosen Wechsel von Schleifmitteln in Sekunden.
- + Ermüdungsarmes Arbeiten durch ein schlankes Umgreifmaß, kompakte Bauweise und geringes Gewicht mit guter Balance.
- + Neuer Anti-Vibrationshandgriff erhöht die Grifffestigkeit um bis zu 16 % im Vergleich zu herkömmlichen Handgriffen. Zusätzlich werden auftretende Vibrationen minimiert.
- + Industriekabel H07, 4m Länge.

**CG 15-125 BLP**



**LIEFERUMFANG**

1 Schutzhaube, 1 werkzeuglose Schnellspannmutter, 1 Anti-Vibrationshandgriff, 1 Schlüssel, 1 Schutzabdeckung für Trennarbeiten

**Zubehör ab Seite 92**

Staubresistenter, leistungsstarker, wartungsarmer und langlebiger Compact-Winkelschleifer mit Totmannschalter und bürstenlosem FEIN PowerDrive Motor für effektive Schleif-, Trenn- und Entgratarbeiten im harten Arbeitsumfeld.

Nennaufnahme	W	1 500
Leistungsabgabe	W	1 050
Leerlaufdrehzahl	min <sup>-1</sup>	3 800 - 9 000
Schleifscheibe Ø	mm	125
Elast. Schleifteller Ø	mm	125
Flansche		M 14
Kabel mit Stecker	m	4
Gewicht nach EPTA	kg	2,30

Bestellnummer	7 225 08 60 00 0
EAN	4014586900650
Preis Euro zzgl. MwSt.	333,40
Preis Euro inkl. MwSt.	396,75

**FEIN VORTEILE**

- + Maximale Lebensdauer dank bürstenlosem FEIN PowerDrive Motor mit komplett geschlossenem Motorgehäuse und separat verbauter Motorelektronik.
- + Optimaler Schutz des Motors vor aggressiven keramischen und mineralischen Stäuben und dadurch Reduktion von Ausfallzeiten und Wartungskosten.
- + Umfangreicher Anwenderschutz durch Sanftanlauf, Wiederanlaufschutz, Blockierüberwachung, elektronischen Überlastschutz, Drehzahlvorwahl, Rückschlagüberwachung, Anti-Vibrationshandgriff und Bremse.
- + Optimale Kühlung und Temperaturüberwachung.
- + Öse für Karabinerhaken zur Sicherung des Winkelschleifers gegen Absturz bei Arbeiten in großer Höhe.
- + Nur 2,3 kg Gewicht bei einer Abgabeleistung von 1 050 W für ein hervorragendes Gewichts-Leistungs-Verhältnis.
- + Im Lieferumfang enthaltene Schnellspannmutter für werkzeuglosen Wechsel von Schleifmitteln in Sekunden.
- + Ermüdungsarmes Arbeiten durch ein schlankes Umgreifmaß, kompakte Bauweise und geringes Gewicht mit guter Balance.
- + Neuer Anti-Vibrationshandgriff erhöht die Grifffestigkeit um bis zu 16 % im Vergleich zu herkömmlichen Handgriffen. Zusätzlich werden auftretende Vibrationen minimiert.
- + Industriekabel H07, 4m Länge.

### 3 WINKELSCHLEIFER

#### ALLGEMEINES ZUBEHÖR



##### ANTI-VIBRATIONSHANDGRIFF (M8)

Neue Oberflächenstruktur erhöht die Griffestigkeit um bis zu 16 % im Vergleich zu herkömmlichen Handgriffen. Zusätzlich werden auftretende Vibrationen minimiert. Abgestimmtes Umgreifmaß für effizientes und sicheres Arbeiten in jeder Arbeitssituation.

Bestellnummer	Preis Euro zzgl. MwSt.	Preis Euro inkl. MwSt.
3 21 19 159 03 0	13,99	16,65



##### SCHNELLSPANNMUTTER

M14, für werkzeuglosen Scheibenwechsel, geringe Bauhöhe von nur 8 mm.

Bestellnummer	Preis Euro zzgl. MwSt.	Preis Euro inkl. MwSt.
6 38 02 191 01 0	17,10	20,35



##### INNENFLANSCH

Bestellnummer	Preis Euro zzgl. MwSt.	Preis Euro inkl. MwSt.
6 38 01 182 01 0	9,40	11,19



##### GEWINDEFLANSCH

M 14, für Schrubb- und Trennscheiben sowie für Fächerschleifscheiben und Zopf-Rundbürste.

Bestellnummer	Preis Euro zzgl. MwSt.	Preis Euro inkl. MwSt.
6 38 02 052 00 0	9,40	11,19



##### GEWINDEFLANSCH

M 14, für elastischen Schleifteller sowie für Zopf-Kegelbürste.

Bestellnummer	Preis Euro zzgl. MwSt.	Preis Euro inkl. MwSt.
6 38 01 154 00 7	8,80	10,47



##### ELASTISCHER SCHLEIFTELLER

Mit Flansch M 14, für Faserschleifscheiben Ø 125 mm.

Ø mm	Bestellnummer	Preis Euro zzgl. MwSt.	Preis Euro inkl. MwSt.
125	6 38 06 087 01 3	15,20	18,09



##### SCHRUPPSCHEIBE

Zum Abtragsschleifen und Bearbeiten einer Schweißnaht mit guter Standzeit. Universell in Stahl und Edelstahl einsetzbar. Form gekröpft, Innendurchmesser 22,23 mm, maximale Drehzahl 12 250 min<sup>-1</sup>, maximale Arbeitsgeschwindigkeit 80 m/s.

Ø mm	Dicke mm	VE St	Bestellnummer	Preis Euro zzgl. MwSt.	Preis Euro inkl. MwSt.
125	6	10	6 37 03 005 01 0	23,20	27,61



##### TRENNSCHEIBE

Perfekt für das Trennen von dünnen Blechen, Rohren und Profilen. Präziser und schneller Schnitt bei minimalem Kraftaufwand und hervorragender Standzeit. Keine Nacharbeit und thermische Verfärbung am Werkstück. Universell in Stahl und Edelstahl einsetzbar. Form gerade, Innendurchmesser 22,23 mm, maximale Drehzahl 12 250 min<sup>-1</sup>, maximale Arbeitsgeschwindigkeit 80 m/s.

Ø mm	Dicke mm	VE St	Bestellnummer	Preis Euro zzgl. MwSt.	Preis Euro inkl. MwSt.
125	1	25	6 37 09 013 01 0	28,90	34,39



##### TRENNSCHEIBE

Zum Trennen von Blechen, Rohren und Profilen mit guter Trenngeschwindigkeit und guter Standzeit. Universell in Stahl und Edelstahl einsetzbar. Form gekröpft, Innendurchmesser 22,23 mm, maximale Drehzahl 12 250 min<sup>-1</sup>, maximale Arbeitsgeschwindigkeit 80 m/s.

Ø mm	Dicke mm	VE St	Bestellnummer	Preis Euro zzgl. MwSt.	Preis Euro inkl. MwSt.
125	2,5	25	6 37 09 014 01 0	31,80	37,84



##### FÄCHERSCHLEIFSCHLEIBE

Schleifmittel aus Zirkonkorund für sehr gute Oberflächenergebnisse mit hoher Abtragsleistung bei leichter Handhabung mit geringen Vibrationen. Ideal zur Kantenbearbeitung. Hohe Lebensdauer bei gleichbleibender Arbeitsqualität. Universell in Stahl und Edelstahl einsetzbar. Form konisch, Innendurchmesser 22,23 mm, maximale Drehzahl 12 250 min<sup>-1</sup>, maximale Arbeitsgeschwindigkeit 80 m/s.

Korn	Ø mm	VE St	Bestellnummer	Preis Euro zzgl. MwSt.	Preis Euro inkl. MwSt.
40	125	10	6 37 30 022 01 0	39,30	46,77
60	125	10	6 37 30 023 01 0	39,30	46,77
80	125	10	6 37 30 024 01 0	39,30	46,77



##### FIBERSCHLEIFSCHLEIBE

Hochleistungs-Schleifmittel aus Zirkonkorund mit einer sehr guten Abtragsleistung und Standzeit. Universell in Stahl und Edelstahl einsetzbar.

Korn	Ø mm	VE St	Bestellnummer	Preis Euro zzgl. MwSt.	Preis Euro inkl. MwSt.
36	125	25	6 37 17 301 01 0	24,70	29,39
60	125	25	6 37 17 302 01 0	24,70	29,39
80	125	25	6 37 17 303 01 0	24,70	29,39

#### ZUBEHÖR CCG 18/CG 15



##### SCHUTZHAUBE

Für Fächerschleif- und Schrupscheiben.

Ø mm	Bestellnummer	Preis Euro zzgl. MwSt.	Preis Euro inkl. MwSt.
115	3 18 10 299 00 0	21,00	24,99
125	3 18 10 300 00 0	10,79	12,84
150	3 18 10 301 00 0	11,03	13,13



##### SCHUTZHAUBE FÜR TRENNARBEITEN

Zum sicheren Arbeiten mit Trennscheiben.

Ø mm	Bestellnummer	Preis Euro zzgl. MwSt.	Preis Euro inkl. MwSt.
115	6 38 11 016 01 0	36,40	43,32
125	6 38 11 017 01 0	36,40	43,32
150	6 38 11 018 01 0	36,40	43,32

**ZUBEHÖR CG 7****SCHUTZHAUBE**

Für Fächerschleif- und Schruppscheiben.

Ø mm	Bestellnummer	Preis Euro zzgl. MwSt.	Preis Euro inkl. MwSt.
115	3 13 48 073 01 0	5,69	6,77
125	3 13 48 134 01 0	5,46	6,50

**SCHUTZHAUBE FÜR TRENNARBEITEN**

Zum sicheren Arbeiten mit Trennscheiben.

Ø mm	Bestellnummer	Preis Euro zzgl. MwSt.	Preis Euro inkl. MwSt.
125	3 13 48 135 01 0	23,50	27,97

**ZUBEHÖR CG 10/13/14/17****ANTI-VIBRATIONSHANDGRIFF**

M 10, vibrationsdämpfend, zur Reduzierung von Vibrationen bei längerer Einsatzdauer.

Bestellnummer	Preis Euro zzgl. MwSt.	Preis Euro inkl. MwSt.
3 13 24 000 11 1	9,49	11,29

**SCHUTZHAUBE**

Für Fächerschleif- und Schruppscheiben.

Ø mm	Bestellnummer	Preis Euro zzgl. MwSt.	Preis Euro inkl. MwSt.
125	3 13 24 000 10 1	17,80	21,18
150	3 13 24 000 10 2	21,36	25,42

**SCHUTZHAUBE FÜR TRENNARBEITEN**

Zum sicheren Arbeiten mit Trennscheiben.

Ø mm	Bestellnummer	Preis Euro zzgl. MwSt.	Preis Euro inkl. MwSt.
125	3 13 24 000 14 2	19,00	22,61
150	3 13 24 000 14 3	23,70	28,20

### 3 GERADSCHLEIFER



AGSZ 18-280 BL AS	AGSZ 18-280 LBL AS	AGSZ 18-90 LBL AS	GSZ 4-280 EL	GSZ 4-90 EL
Staubresistenster und leistungsstarker, kompakter Akku-Geradschleifer für effektive Trenn-, Schleif- und Entgrat- sowie Fräsarbeiten.	Staubresistenster und leistungsstarker, kompakter Akku-Geradschleifer mit hoher Eintauchtiefe für effektive Trenn-, Schleif- und Entgrat- sowie Fräsarbeiten.	Staubresistenster und leistungsstarker, kompakter Akku-Geradschleifer mit hoher Eintauchtiefe für Schleif- und Polierarbeiten.	Äußerst handlicher Geradschleifer mit hoher Eintauchtiefe für leichte Schleif- und Entgratarbeiten an besonders schwer zugänglichen Stellen.	Äußerst handlicher Geradschleifer für die Edelstahlbearbeitung mit hoher Eintauchtiefe für leichte Schleif- und Polierarbeiten an besonders schwer zugänglichen Stellen.

SEITE	96	96	96	97	97
Fräsen	++	++		++	
Schruppen	++	++		++	++
Schleifen	++	++	++	++	
Entgraten	+	+		+	
Trennen	+	+			
Bürsten	+			+	++
Satinieren			++		++
Polieren			++		++
Langhals		•	•	•	•
Nennaufnahme	W			350	350
Akku-Spannung	V	18	18	18	
Akku-Kompatibilität		Li-Ionen / ProCORE Li-Ionen	Li-Ionen / ProCORE Li-Ionen	Li-Ionen / ProCORE Li-Ionen	
Leerlaufdrehzahl	min <sup>-1</sup>	9 000 - 28 000	9 000 - 28 000	2 900 - 9 000	13 000 - 28 000 3 500 - 8 500
Schleifkörper max. Ø	mm	50	50	50	20 20
Spannzange max. Ø	mm	8	8	8	6 6
Gewicht nach EPTA	kg				1,50 1,50
Gewicht ohne Akku	kg	1,35	1,77	1,77	

+ geeignet    ++ sehr gut geeignet    • enthalten



GSZ 8-280 P	GSZ 8-280 PE	GSZ 8-280 PEL	GSZ 8-90 PEL	GSZ 11-320 PERL	GSZ 11-90 PERL
Handlicher und leistungsstarker Geradschleifer für Schleif- und Entgratarbeiten an schwer zugänglichen Stellen, auch für den halbstationären Einsatz geeignet.		Handlicher und leistungsstarker Geradschleifer mit hoher Eintauchtiefe für Schleif- und Entgratarbeiten an schwer zugänglichen Stellen.	Handlicher und leistungsstarker Geradschleifer für die Edelstahlbearbeitung mit hoher Eintauchtiefe für Schleif- und Polierarbeiten an besonders schwer zugänglichen Stellen.	Handlicher und äußerst leistungsstarker Geradschleifer mit hoher Eintauchtiefe für schwere Schleif- und Entgratarbeiten an schwer zugänglichen Stellen. Mit FEIN ErgoGrip für ermüdungsfreies Arbeiten.	Handlicher und äußerst leistungsstarker Geradschleifer für die Edelstahlbearbeitung mit hoher Eintauchtiefe für schwere Schleif- und Polierarbeiten mit FEIN ErgoGrip für ermüdungsfreies Arbeiten.
98	98	99	99	100	100
++	++	++	++	++	++
	++	++		++	
++	++	++		++	++
	+	+		+	
					+
	+	+		++	++
				++	++
			•	•	•
750	750	750	710	1 010	1 010
28 000	8 500 - 28 000	8 500 - 28 000	2 500 - 9 000	9 500 - 32 500	2 900 - 9 900
45	50	50	50	45	50
8	8	8	8	8	8
1,40	1,40	1,80	1,80	2,10	2,20

### 3 GERADSCHLEIFER

#### AGSZ 18-280 BL AS



Staubresistenster und leistungsstarker, kompakter Akku-Geradschleifer für effektive Trenn-, Schleif- und Entgrat- sowie Fräsarbeiten.

#### AGSZ 18-280 LBL AS



Staubresistenter und leistungsstarker, kompakter Akku-Geradschleifer mit hoher Eintauchtiefe für effektive Trenn-, Schleif- und Entgrat- sowie Fräsarbeiten.

#### AGSZ 18-90 LBL AS



Staubresistenster und leistungsstarker, kompakter Akku-Geradschleifer mit hoher Eintauchtiefe für Schleif- und Polierarbeiten.

Akku-Spannung	V	18	18	18
Akku-Kompatibilität		Li-Ionen / ProCORE Li-Ionen	Li-Ionen / ProCORE Li-Ionen	Li-Ionen / ProCORE Li-Ionen
Akku-Schnittstelle		18 V AMPShare	18 V AMPShare	18 V AMPShare
Motor		bürstenlos	bürstenlos	bürstenlos
Leertlaufdrehzahl	min <sup>-1</sup>	9 000 - 28 000	9 000 - 28 000	2 900 - 9 000
Polierwerkzeug Ø	mm	--	--	80
Schleifkörper max. Ø	mm	50	50	50
Spannzange max. Ø	mm	8	8	8
Fräser max. Ø	mm	12	12	12
Gewicht ohne Akku	kg	1,35	1,77	1,77

#### FEIN VORTEILE

- + Garantiert höchste Lebensdauer mit der nächsten Generation bürstenloser FEIN PowerDrive Motoren. Kompletts geschlossenes Motorgehäuse schützt den Motor vor aggressiven keramischen und mineralischen Stäuben.
- + Ideal für jede Anwendung. Optimale Drehzahlen, abgestimmt auf viele Schleifmittel und Materialien durch stufenlose, elektronische Drehzahlvorwahl.
- + Leistungsstark. 30 % höherer Wirkungsgrad als vergleichbare Universalmotoren mit einer Aufnahmeleistung von 1 100 Watt.
- + COOLPACK 2.0-Technologie sorgt für eine um 135 % längere Akkulebensdauer und ermöglicht damit längere Betriebszeiten.
- + Modernste Zelltechnologie und intelligentes Akku-Management sorgen für 87 % mehr Leistung als bei konventionellen Akkus.
- + ProCORE Li-Ionen-Akku mit Highpower-Zellen, Ladezustandsanzeige und „Electronic Cell Protection“ (ECP). ECP schützt den Akku vor Überlastung, Überhitzung und Tiefentladung.
- + Hohe Laufruhe und vibrationsarmes Arbeiten durch den eigenständig gelagerten, vom Gehäuse entkoppelten Motor und vier zusätzliche Vibrationsdämpfer.
- + Umfangreicher Anwenderschutz durch Sanftanlauf, Wiederanlaufschutz und elektronischen Überlastschutz.
- + Innovative Spannzangen mit umlaufendem Bund zum Schutz des Werkstücks sowie um das Abrutschen des Schlüssels beim Werkzeugwechsel zu verhindern.
- + Ermüdungsarmes Arbeiten durch ein schlankes Umgreifmaß, kompakte Bauweise und geringes Gewicht mit guter Balance.
- + Staubgeschützte, separate Motorelektronik im Griffbereich.
- + Kompatibel mit allen 18 V AMPShare ProCORE-Akkus und Ladegeräten für noch mehr Power und Flexibilität. Passend auch für 18 V Bosch Professional Akku-Geräte.
- + Heller Arbeitsbereich durch die integrierte LED-Leuchte.
- + Für jeden Einsatz bestens gerüstet. Mobiles Arbeiten mit dem L-BOXX System.
- + Für jeden Einsatz bestens gerüstet. Mobiles Arbeiten mit dem XL-BOXX System.
- + Langer, schlanker Hals ermöglicht tiefes Eintauchen in Werkstücke (z. B. Innenschleifen von Rohren).
- + Austauschbarer Gummi-Halslagerüberzug.

#### LIEFERUMFANG

1 Spannzange Ø 6 mm, 1 Gabelschlüssel SW13, 1 Gabelschlüssel SW17, 1 Kunststoff-Werkzeugkoffer (L-BOXX 238)

1 Spannzange Ø 6 mm, 1 Gabelschlüssel SW13, 1 Gabelschlüssel SW17, 1 Kunststoff-Werkzeugkoffer (XL-BOXX)

Bestellnummer	7 123 04 61 00 0	7 123 05 61 00 0	7 123 06 61 00 0
EAN	4014586897158	4014586897165	4014586897172
Preis Euro zzgl. MwSt.	319,60	348,30	373,60
Preis Euro inkl. MwSt.	380,32	414,48	444,58

Zubehör ab Seite 100

AMPShare Zubehör ab Seite 318

## GSZ 4-280 EL



## GSZ 4-90 EL



Äußerst handlicher Geradschleifer mit hoher Eintauchtiefe für leichte Schleif- und Entgratarbeiten an besonders schwer zugänglichen Stellen.

Äußerst handlicher Geradschleifer für die Edelstahlbearbeitung mit hoher Eintauchtiefe für leichte Schleif- und Polierarbeiten an besonders schwer zugänglichen Stellen.

Nennaufnahme	W	350	350
Leistungsabgabe	W	170	170
Leerlaufdrehzahl	min <sup>-1</sup>	13 000 - 28 000	3 500 - 8 500
Polierwerkzeug Ø	mm	--	50
Schleifkörper max. Ø	mm	20	20
Spannzange max. Ø	mm	6	6
Spannhals-Ø	mm	43	--
Fräser max. Ø	mm	12	12
Kabel mit Stecker	m	5	5
Gewicht nach EPTA	kg	1,50	1,50

<b>FEIN VORTEILE</b>	<ul style="list-style-type: none"> <li>+ Langer, schlanker Hals sowie max. Fadenmaß von 210 mm ermöglichen tiefes Eintauchen in Werkstücke (z. B. Innenschleifen von Rohren).</li> <li>+ Innovative Spannzangen mit umlaufendem Bund zum Schutz des Werkstücks sowie um das Abrutschen des Schlüssels beim Werkzeugwechsel zu verhindern.</li> <li>+ Variable Drehzahl ermöglicht den Einsatz unterschiedlicher Werkzeuge.</li> <li>+ Gegen Metallstaub geschützter Motor und Elektronik.</li> <li>+ Austauschbarer Gummi-Halslagerüberzug.</li> </ul>		
----------------------	--	--	--

<b>LIEFERUMFANG</b>	1 Spannzange Ø 6 mm, 1 Gabelschlüssel SW13, 1 Gabelschlüssel SW17	1 Gabelschlüssel SW17, 1 Spannzange Ø 6 mm, 1 Gabelschlüssel SW13
---------------------	---	---

Bestellnummer	7 223 24 60 00 0	7 223 25 60 00 0
EAN	4014586880594	4014586880648
Preis Euro zzgl. MwSt.	429,00	429,00
Preis Euro inkl. MwSt.	510,51	510,51

Zubehör ab Seite 100

### 3 GERADSCHLEIFER

#### GSZ 8-280 P

#### GSZ 8-280 PE



Handlicher und leistungsstarker Geradschleifer für Schleif- und Entgratarbeiten an schwer zugänglichen Stellen, auch für den halbstationären Einsatz geeignet.

Nennaufnahme	W	750	750
Leistungsabgabe	W	400	400
Leertlaufdrehzahl	min <sup>-1</sup>	28 000	8 500 - 28 000
Schleifkörper max. Ø	mm	45	50
Spannzange max. Ø	mm	8	8
Spannhals-Ø	mm	43	43
Fräser max. Ø	mm	12	12
Kabel mit Stecker	m	4	4
Gewicht nach EPTA	kg	1,40	1,40

#### FEIN VORTEILE

- + Kompakte Bauform für Einsatz an besonders beengten Stellen, Spannhals-Ø 43 mm für halbstationären Einsatz als Fräsmotor (z. B. als Kopierfräse).
  - + Umfangreicher Anwenderschutz durch Blockierüberwachung, Wiederanlaufschutz, Sanftanlauf, elektronischer Überlastschutz.
  - + Innovative Spannzangen mit umlaufendem Bund zum Schutz des Werkstücks sowie um das Abrutschen des Schlüssels beim Werkzeugwechsel zu verhindern.
  - + Tachoelektronik POWERtronic für enorme Leistung, Leistungsreserve und besondere Drehzahlkonstanz unter Last.
  - + Gegen Metallstaub geschützter Motor und Elektronik.
- + Variable Drehzahl ermöglicht den Einsatz unterschiedlicher Werkzeuge.

#### LIEFERUMFANG

1 Spannzange Ø 6 mm, 1 Gabelschlüssel SW13, 1 Gabelschlüssel SW17

Bestellnummer	7 223 16 60 00 0	7 223 17 60 00 0
EAN	4014586879505	4014586879437
Preis Euro zzgl. MwSt.	283,60	312,10
Preis Euro inkl. MwSt.	337,48	371,40

Zubehör ab Seite 100

## GSZ 8-280 PEL



Handlicher und leistungsstarker Geradschleifer mit hoher Eintauchtiefe für Schleif- und Entgratarbeiten an schwer zugänglichen Stellen.

## GSZ 8-90 PEL



Handlicher und leistungsstarker Geradschleifer für die Edelstahlbearbeitung mit hoher Eintauchtiefe für Schleif- und Polierarbeiten an besonders schwer zugänglichen Stellen.

Nennaufnahme	W	750	710
Leistungsabgabe	W	410	410
Leerlaufdrehzahl	min <sup>-1</sup>	8 500 - 28 000	2 500 - 9 000
Schleifkörper max. Ø	mm	50	50
Spannzange max. Ø	mm	8	8
Spannhals-Ø	mm	43	43
Fräser max. Ø	mm	12	12
Kabel mit Stecker	m	4	4
Gewicht nach EPTA	kg	1,80	1,80

**FEIN VORTEILE**

- + Langer, schlanker Hals ermöglicht tiefes Eintauchen in Werkstücke (z. B. Innenschleifen von Rohren).
- + Umfangreicher Anwenderschutz durch Blockierüberwachung, Wiederanlaufschutz, Sanftanlauf, elektronischer Überlastschutz.
- + Innovative Spannzangen mit umlaufendem Bund zum Schutz des Werkstücks sowie um das Abrutschen des Schlüssels beim Werkzeugwechsel zu verhindern.
- + Tachoelektronik POWERtronic für enorme Leistung, Leistungsreserve und besondere Drehzahlkonstanz unter Last.
- + Austauschbarer Gummi-Halslagerüberzug.
- + Gegen Metallstaub geschützter Motor und Elektronik.
- + Variable Drehzahl ermöglicht den Einsatz unterschiedlicher Werkzeuge.

**LIEFERUMFANG**

1 Spannzange Ø 6 mm, 1 Gabelschlüssel SW13, 1 Gabelschlüssel SW17

Bestellnummer	7 223 19 60 00 0	7 223 20 60 00 0
EAN	4014586879444	4014586879451
Preis Euro zzgl. MwSt.	542,40	644,50
Preis Euro inkl. MwSt.	645,46	766,96

Zubehör ab Seite 100

### 3 GERADSCHLEIFER

#### GSZ 11-320 PERL



Handlicher und äußerst leistungsstarker Geradschleifer mit hoher Eintauchtiefe für schwere Schleif- und Entgratarbeiten an schwer zugänglichen Stellen. Mit FEIN ErgoGrip für ermüdungsfreies Arbeiten.

#### GSZ 11-90 PERL



Handlicher und äußerst leistungsstarker Geradschleifer für die Edelstahlbearbeitung mit hoher Eintauchtiefe für schwere Schleif- und Polierarbeiten mit FEIN ErgoGrip für ermüdungsfreies Arbeiten.

Nennaufnahme	W	1 010	1 010
Leistungsabgabe	W	620	620
Leerlaufdrehzahl	min <sup>-1</sup>	9 500 - 32 500	2 900 - 9 900
Polierwerkzeug Ø	mm	--	80
Schleifkörper max. Ø	mm	45	50
Spannzange max. Ø	mm	8	8
Spannhals-Ø	mm	43	43
Fräser max. Ø	mm	12	12
Kabel mit Stecker	m	4	4
Gewicht nach EPTA	kg	2,10	2,20

#### FEIN VORTEILE

- + Langer, schlanker Hals ermöglicht tiefes Eintauchen in Werkstücke (z. B. Innenschleifen von Rohren).
- + Umfangreicher Anwenderschutz durch Blockierüberwachung, Wiederanlaufschutz, Sanftanlauf, elektronischer Überlastschutz.
- + Innovative Spannzangen mit umlaufendem Bund zum Schutz des Werkstücks sowie um das Abrutschen des Schlüssels beim Werkzeugwechsel zu verhindern.
- + Tachoelektronik POWERtronic für enorme Leistung, Leistungsreserve und besondere Drehzahlkonstanz unter Last.
- + Austauschbarer Gummi-Halslagerüberzug.
- + Gegen Metallstaub geschützter Motor und Elektronik.
- + Variable Drehzahl ermöglicht den Einsatz unterschiedlicher Werkzeuge.

#### LIEFERUMFANG

1 Spannzange Ø 8 mm, 1 Gabelschlüssel SW13, 1 Gabelschlüssel SW17

Bestellnummer	7 223 22 60 00 0	7 223 23 60 00 0
EAN	4014586880501	4014586880525
Preis Euro zzgl. MwSt.	582,70	687,20
Preis Euro inkl. MwSt.	693,41	817,77

Zubehör ab Seite 100

### SPANNZANGEN FÜR AGSZ 18, GSZ 4, GSZ 8, GSZ 11



#### SPANNZANGE

Mit umlaufendem Bund zum Schutz des Werkstücks sowie um das Abrutschen des Schlüssels beim Werkzeugwechsel zu verhindern.

Ø	Bestellnummer	Preis Euro zzgl. MwSt.	Preis Euro inkl. MwSt.
3 mm	6 32 07 130 00 0	27,20	32,37
6 mm	6 32 07 128 00 0	27,20	32,37
8 mm	6 32 07 129 00 0	27,20	32,37
1/4 in	6 32 07 131 00 0	27,20	32,37



#### SPANNZANGE INOX

In Edelstahlausführung, mit umlaufendem Bund zum Schutz des Werkstücks sowie um das Abrutschen des Schlüssels beim Werkzeugwechsel zu verhindern.

Ø	Bestellnummer	Preis Euro zzgl. MwSt.	Preis Euro inkl. MwSt.
3 mm	6 32 07 132 00 0	31,30	37,25
6 mm	6 32 07 133 00 0	31,30	37,25
8 mm	6 32 07 134 00 0	31,30	37,25
1/4 in	6 32 07 135 00 0	31,30	37,25



	<b>WPO 14-25 E</b>	<b>WPO 14-25 E – EDELSTAHL-START-SET</b>	<b>RS 17-70 E</b>	<b>RS 17-70 E – SET</b>	<b>KS 10-38 E SET</b>	<b>BF 10-280 E</b>	<b>BF 10-280 E START-SET</b>
	Extrem leistungsstarker Schleifpolierer für die kühle Bearbeitung von Edelstahl-Oberflächen.	Edelstahl-Start-Set für Standardanwendungen in der Flächenbearbeitung.	Rohrschleifer mit extrem hoher Abtragsleistung für Edelstahlrohre und -rohrbogen bis Ø 80 mm.		Kehlnahtschleifer für schwer zugängliche Stellen an Metall-Konstruktionen.	Extrem leistungsstarke Bandfeile für Ecken und Kanten in der Edelstahlbearbeitung.	Start-Set Bandfeile für Ecken und Kanten in der Edelstahlbearbeitung.

<b>SEITE</b>		102	102	102	103	103	103	104
Polieren		++	++	+	+	++	++	++
Grobschliff		++	++	++	++	++	++	++
Feinschliff		++	++			++	++	++
Trockenschliff		++	++	++	++	++	++	++
Microschliff		++	++			++	++	++
Sanftanlauf		•	•	•	•	•	•	•
Wiederanlaufschutz		•	•	•	•	•	•	•
FEIN Hochleistungsmotor		•	•			•	•	•
Spindelarretierung		•	•					
Nennaufnahme	W	1 200	1 200	1 700	1 700	800	800	800
Leistungsabgabe	W	750	750	1 000	1 000	550	550	550
Leerlaufdrehzahl	min <sup>-1</sup>	900 - 2 500	900 - 2 500	2 700 - 8 500	2 700 - 8 500	1 350 - 3 750	10 000 - 28 000	10 000 - 28 000
Schleifteller Ø	mm	230	230					
Polierwerkzeug Ø	mm	230	230					
Bandgeschwindigkeit	m/sek			9 - 27	9 - 27		12 - 32	12 - 32
Aufnahmegewinde		M 14	M 14					
Bandabmessung	mm			20/40 x 815	20/40 x 815		520 x 3/6/20	520 x 3/6/20
Umfangsgeschwindigkeit	m/sek					29,5		
Werkzeug Ø	mm					150		
Kabel mit Stecker	m	4	4	4	4	4	4	4
Gewicht nach EPTA	kg	2,50	2,50	4,30	4,30	3,20	2,10	2,10

+ geeignet    ++ sehr gut geeignet    • enthalten

### 3 SCHLEIFER

#### WPO 14-25 E



##### LIEFERUMFANG

1 Anti-Vibrationshandgriff

Zubehör ab Seite 105

Extrem leistungsstarker Schleifpolierer für die kühle Bearbeitung von Edelstahl-Oberflächen.

Nennaufnahme	W	1 200
Leistungsabgabe	W	750
Schleifteller Ø	mm	230
Leerlaufdrehzahl	min <sup>-1</sup>	900 - 2 500
Polierwerkzeug Ø	mm	230
Aufnahmegewinde		M 14
Kabel mit Stecker	m	4
Gewicht nach EPTA	kg	2,50

Bestellnummer	7 221 49 00 23 0
EAN	4014586862729
Preis Euro zzgl. MwSt.	536,50
Preis Euro inkl. MwSt.	638,44

##### FEIN VORTEILE

- + Extrem leistungsstark auch bei niedrigen Drehzahlen durch doppelte Getriebeuntersetzung und FEIN Hochleistungsmotor.
- + Stufenlos regelbare Drehzahl, optimal zum Schleifen, Satinieren, Bürsten und Hochglanzpolieren von Edelstahl.
- + Universell einsetzbar als vollwertiger Schleifer, Polierer und Satiniermaschine.
- + Hervorragende Ergonomie.
- + Spindelarretierung.
- + Rechts- und Linkshand-Bedienung.
- + Wiederanlaufschutz.
- + Sanftanlauf.
- + H07 Industriekabel.
- + Staubgeschützte Kugellager.
- + Selbstabschaltende Kohlebürsten.
- + Umfangreiches Zubehörprogramm lieferbar.

#### WPO 14-25 E – EDELSTAHL-START-SET



##### LIEFERUMFANG

1 Halter (schwenkbar), 1 Schutzbügel, 1 Aufspanndorn, 1 Schleifvlies mit Wellenfaltung, 1 Stützteller mit Klettenhaftteil (Ø 115 mm, M 14), 10 Schleifvliese mit Klette (Ø 115 mm, fein), 1 elastische Schleifwalze (100 x 100 mm, Korn 60), 1 Lamellenvlieswalze (100 x 100 mm, Korn 180), 2 Schlüssel, 1 Anti-Vibrationshandgriff, 1 Kunststoff-Werkzeugkoffer

Zubehör ab Seite 105

Edelstahl-Start-Set für Standardanwendungen in der Flächenbearbeitung.

Nennaufnahme	W	1 200
Leistungsabgabe	W	750
Schleifteller Ø	mm	230
Leerlaufdrehzahl	min <sup>-1</sup>	900 - 2 500
Polierwerkzeug Ø	mm	230
Aufnahmegewinde		M 14
Kabel mit Stecker	m	4
Gewicht nach EPTA	kg	2,50

Bestellnummer	7 221 49 50 01 0
EAN	4014586862743
Preis Euro zzgl. MwSt.	943,60
Preis Euro inkl. MwSt.	1.122,88

##### FEIN VORTEILE

- + Extrem leistungsstark auch bei niedrigen Drehzahlen durch doppelte Getriebeuntersetzung und FEIN Hochleistungsmotor.
- + Stufenlos regelbare Drehzahl, optimal zum Schleifen, Satinieren, Bürsten und Hochglanzpolieren von Edelstahl.
- + Universell einsetzbar als vollwertiger Schleifer, Polierer und Satiniermaschine.
- + Hervorragende Ergonomie.
- + Spindelarretierung.
- + Rechts- und Linkshand-Bedienung.
- + Wiederanlaufschutz.
- + Sanftanlauf.
- + H07 Industriekabel.
- + Staubgeschützte Kugellager.
- + Selbstabschaltende Kohlebürsten.
- + Umfangreiches Zubehörprogramm.

#### RS 17-70 E



Zubehör ab Seite 105

Rohrschleifer mit extrem hoher Abtragsleistung für Edelstahlrohre und -rohrbogen bis Ø 80 mm.

Nennaufnahme	W	1 700
Leistungsabgabe	W	1 000
Leerlaufdrehzahl	min <sup>-1</sup>	2 700 - 8 500
Mindest-Wandabstand	mm	50
Bandgeschwindigkeit	m/sek	9 - 27
Rohre bis Ø	mm	8 - 80
Bandabmessung	mm	20/40 x 815
Kabel mit Stecker	m	4
Gewicht nach EPTA	kg	4,30

Bestellnummer	7 222 75 60 00 0
EAN	4014586895864
Preis Euro zzgl. MwSt.	1.380,00
Preis Euro inkl. MwSt.	1.642,20

##### FEIN VORTEILE

- + Effektiver Abtrag von Schweißnähten durch optimale Schnittgeschwindigkeiten der Schleifbänder.
- + Stufenlos regelbare Drehzahl, optimal zum Schleifen, Satinieren, Bürsten und Hochglanzpolieren von Edelstahl.
- + Flexible Schleifbänder passen sich optimal auch an enge Rohrbogen an und ergeben somit ansatzfreie Oberflächen.
- + 360° Umfangsschleifen in nur 2 Arbeitsschritten.
- + Optionale Umlenkrollen für geringen Wandabstand.
- + Wiederanlaufschutz.
- + Staubgeschützte Kugellager.
- + Umfangreiches Zubehörprogramm.

**RS 17-70 E – SET**



**LIEFERUMFANG**

2 x 10 St. Schleifbänder 20 x 815 mm P120/P180, 2 x 10 St. Schleifbänder 40 x 815 mm P120/P180, 5 St. Vliesbänder 20 x 820 mm sehr fein, 1 Kunststoff-Werkzeugkoffer

**Zubehör ab Seite 105**

Rohrschleifer mit extrem hoher Abtragsleistung für Edelstahlrohre und -rohrbogen bis Ø 80 mm.

Nennaufnahme	W	1 700
Leistungsabgabe	W	1 000
Leerlaufdrehzahl	min <sup>-1</sup>	2 700 - 8 500
Mindest-Wandabstand	mm	50
Bandgeschwindigkeit	m/sek	9 - 27
Rohre bis Ø	mm	8 - 80
Bandabmessung	mm	20/40 x 815
Kabel mit Stecker	m	4
Gewicht nach EPTA	kg	4,30
Bestellnummer		7 222 75 61 00 0
EAN		4014586895871
Preis Euro zzgl. MwSt.		1.617,40
Preis Euro inkl. MwSt.		1.924,71

**FEIN VORTEILE**

- + Effektiver Abtrag von Schweißnähten durch optimale Schnittgeschwindigkeiten der Schleifbänder.
- + Stufenlos regelbare Drehzahl, optimal zum Schleifen, Satinieren, Bürsten und Hochglanzpolieren von Edelstahl.
- + Flexible Schleifbänder passen sich optimal auch an enge Rohrbogen an und ergeben somit ansatzfreie Oberflächen.
- + 360° Umfangsschleifen in nur 2 Arbeitsschritten.
- + Optionale Umlenkrollen für geringen Wandabstand.
- + Wiederanlaufschutz.
- + Staubgeschützte Kugellager.
- + Umfangreiches Zubehörprogramm.

**KS 10-38 E SET**



**LIEFERUMFANG**

1 Anti-Vibrationshandgriff, je eine Vliesscheibe mittel (Ø 150 mm in 3 und 6 mm Dicke), je eine Vliesscheibe fein (Ø 150 mm in 3 und 6 mm Dicke), Profilierstein zum Profilieren der Vliesscheiben, 1 Kunststoff-Werkzeugkoffer

**Zubehör ab Seite 105**

Kehnaufschleifer für schwer zugängliche Stellen an Metall-Konstruktionen.

Nennaufnahme	W	800
Leistungsabgabe	W	550
Leerlaufdrehzahl	min <sup>-1</sup>	1 350 - 3 750
Umfangsgeschwindigkeit	m/sek	29,5
Werkzeug Ø	mm	150
Kabel mit Stecker	m	4
Gewicht nach EPTA	kg	3,20
Bestellnummer		7 221 67 60 00 0
EAN		4014586868936
Preis Euro zzgl. MwSt.		966,10
Preis Euro inkl. MwSt.		1.149,66

**FEIN VORTEILE**

- + Flexibler Einsatz durch werkzeuglos schwenkbaren Vorsatz.
- + Flache Bauweise für Ecken, Winkel und schwer zugängliche Stellen.
- + Hohe Standzeit des Riemenantriebs durch wartungsfreies Spannsystem.
- + Spindelarretierung für schnellen Scheibenwechsel.
- + Werkzeuglos verstell- und abnehmbare Funkenhaube.
- + Elektronische Drehzahlstellung.
- + Qualität Made in Germany.
- + H07 Industriekabel.
- + Sanftanlauf.
- + Wiederanlaufschutz.

**BF 10-280 E**



**LIEFERUMFANG**

1 Schleifarm gekröpft 3/6 mm (6 38 100 26 01 0)

**Zubehör ab Seite 105**

Extrem leistungsstarke Bandfeile für Ecken und Kanten in der Edelstahlbearbeitung.

Nennaufnahme	W	800
Leistungsabgabe	W	550
Leerlaufdrehzahl	min <sup>-1</sup>	10 000 - 28 000
Bandgeschwindigkeit	m/sek	12 - 32
Bandabmessung	mm	520 x 3/6/20
Kabel mit Stecker	m	4
Gewicht nach EPTA	kg	2,10
Bestellnummer		7 228 05 50 00 0
EAN		4014586867250
Preis Euro zzgl. MwSt.		680,10
Preis Euro inkl. MwSt.		809,32

**FEIN VORTEILE**

- + FEIN Hochleistungsmotor für höchste Abtragsleistung und konstante Drehzahl auch bei hoher Belastung.
- + Optimale Bandgeschwindigkeiten für den effektiven Einsatz von verschiedenen Schleif-, Vlies- und Polierbändern.
- + Einfachste Handhabung - werkzeuglos um 180° schwenkbarer Schleifarm, werkzeuglose Bandmontage und -justierung.
- + Perfekte Bandführung.
- + Bandbreiten von 3 bis 20 mm.
- + Stufenlos regelbare Drehzahl, optimal zum Schutz empfindlicher Oberflächen.
- + Gekröpfte und gerade Schleifarmer für unterschiedliche Anwendungen.
- + Sanftanlauf.
- + Wiederanlaufschutz.
- + H07 Industriekabel.
- + Umfangreiches Zubehörprogramm lieferbar.



### 3 SCHLEIFER

#### BF 10-280 E START-SET Start-Set Bandfeile für Ecken und Kanten in der Edelstahlbearbeitung.



##### LIEFERUMFANG

3 Schleifarme (je 1 x 3/6 mm gekröpft, 6 mm gerade, 20 mm gerade), 10 Schleifbänder 3 mm (Korn 120), 10 Schleifbänder 6 mm (Korn 120), 10 Schleifbänder 20 mm (Korn 120), 5 Vliesbänder 6 mm (mittel), 1 Kunststoff-Werkzeugkoffer

##### Zubehör ab Seite 105

Nennaufnahme	W	800
Leistungsabgabe	W	550
Leerlaufdrehzahl	min <sup>-1</sup>	10 000 - 28 000
Bandgeschwindigkeit	m/sek	12 - 32
Bandabmessung	mm	520 x 3/6/20
Kabel mit Stecker	m	4
Gewicht nach EPTA	kg	2,10

Bestellnummer	7 228 05 51 00 0
EAN	4014586867267
Preis Euro zzgl. MwSt.	800,00
Preis Euro inkl. MwSt.	952,00

##### FEIN VORTEILE

- + FEIN Hochleistungsmotor für höchste Abtragsleistung und konstante Drehzahl auch bei hoher Belastung.
- + Einfachste Handhabung - werkzeuglos um 180° schwenkbarer Schleifarm, werkzeuglose Bandmontage und -justierung.
- + Start-Set mit gekröpften und geraden Schleifarman für unterschiedliche Anwendungen, keramische Schleifbänder für effektive Schweißnahtbearbeitung und Vliesbänder für Finishing-Arbeiten in verschiedenen Breiten.
- + Optimale Bandgeschwindigkeiten.
- + Perfekte Bandführung.
- + Bandbreiten von 3 bis 20 mm.
- + Stufenlos regelbare Drehzahl, optimal zum Schutz empfindlicher Oberflächen.
- + Sanftanlauf.
- + Wiederanlaufschutz.
- + H07 Industriekabel.
- + Umfangreiches Zubehörprogramm lieferbar.

**ALLGEMEINES ZUBEHÖR**



**ANTI-VIBRATIONSHANDGRIF (M8)**  
 Neue Oberflächenstruktur erhöht die Griffestigkeit um bis zu 16 % im Vergleich zu herkömmlichen Handgriffen. Zusätzlich werden auftretende Vibrationen minimiert. Abgestimmtes Umgreifmaß für effizientes und sicheres Arbeiten in jeder Arbeitssituation.

Bestellnummer	Preis Euro zzgl. MwSt.	Preis Euro inkl. MwSt.
3 21 19 159 03 0	13,99	16,65



**MICROFASERTUCH**  
 Feinmaschige Qualität zum Reinigen von Polierresten. Saumfreie Ausführung für kratz- und fussselfreies Arbeiten.

Bestellnummer	Preis Euro zzgl. MwSt.	Preis Euro inkl. MwSt.
6 37 33 003 01 0	9,40	11,19



**EDELSTAHL ABDECKBAND**  
 Zum Schutz von Edelstahlflächen vor Kratzern durch Schleifarbeiten. Perfekt für den Einsatz bei Gehrungsschliffen von verschweißten Edelstahlprofilen. Die abgedeckte Seite wird durch das Abdeckband beim Schleifen, Satinieren oder beim Mattieren geschützt.

L m	Bestellnummer	Preis Euro zzgl. MwSt.	Preis Euro inkl. MwSt.
5	6 37 33 010 01 0	67,40	80,21

**ZUBEHÖR RS 12-70 E / RS 17-70 E**



**BASIS-SET ROHRSCHEIFER**  
 Reinigen von Verschmutzungen, Kratzer entfernen, bis zum perfekten Satinschliff. Bestehend aus: 2 x 10 St. Schleifbänder, 20 x 815 mm, P120/P180; 2 x 10 St. Schleifbänder, 40 x 815 mm, P120/P180; 5 St. Vliesbänder, 20 x 820 mm, sehr fein 280.

Bestellnummer	Preis Euro zzgl. MwSt.	Preis Euro inkl. MwSt.
6 37 14 050 02 1	257,80	306,78



**KERAMIK-SCHLEIFBÄNDER**  
 Höchste Abtragsleistung bei sehr hoher Standzeit. Auch zum Entfernen feiner Schweißnähte.

Korn	Maße mm	VE St	Bestellnummer	Preis Euro zzgl. MwSt.	Preis Euro inkl. MwSt.
80	20 x 815	10	6 37 14 130 01 0	55,90	66,52
80	40 x 815	10	6 37 14 131 01 0	87,90	104,60



**SCHLEIFBÄNDER**  
 Hoch flexible Schleifbänder, ideal für das Schleifen von Rohrbogen.  
 20 x 815 mm

Korn	VE St	Bestellnummer	Preis Euro zzgl. MwSt.	Preis Euro inkl. MwSt.
120	10	6 37 14 050 01 5	38,80	46,17
180	10	6 37 14 051 01 4	38,80	46,17
320	10	6 37 14 052 01 7	38,80	46,17
400	10	6 37 14 053 01 1	38,80	46,17



**SCHLEIFBÄNDER**  
 Hoch flexible Schleifbänder, ideal für das Schleifen von Rohrbogen.  
 40 x 815 mm

Korn	VE St	Bestellnummer	Preis Euro zzgl. MwSt.	Preis Euro inkl. MwSt.
120	10	6 37 14 054 01 9	63,80	75,92
180	10	6 37 14 055 01 3	63,80	75,92



**VLIESBÄNDER**  
 Sehr weiche Ausführung, für ansatzfreie Oberflächen auch bei engen Rohrbogen.  
 20 x 815 mm

Korn	VE St	Bestellnummer	Preis Euro zzgl. MwSt.	Preis Euro inkl. MwSt.
80	5	6 37 14 056 01 6	45,00	53,55
120	5	6 37 14 057 01 0	45,00	53,55
280	5	6 37 14 058 01 8	52,60	62,59



**POLIERBÄNDER**  
 20 x 815 mm, sehr weiche Ausführung, für ansatzfreien Spiegelglanz auch bei engen Rohrbogen.

Bestellnummer	Preis Euro zzgl. MwSt.	Preis Euro inkl. MwSt.
6 37 26 010 01 8	76,10	90,56



**UMLENKROLLE**  
 Für beengte Platzverhältnisse (Wandabstand 50 mm).

Bestellnummer	Preis Euro zzgl. MwSt.	Preis Euro inkl. MwSt.
3 13 35 017 01 1	88,40	105,20

**ZUBEHÖR BF 10-280 E**



**SCHLEIFARM GEKRÖPFT**

Bandbreite mm	Bestellnummer	Preis Euro zzgl. MwSt.	Preis Euro inkl. MwSt.
3/6	6 38 10 026 01 0	82,50	98,18



**SCHLEIFARM GERADE**

Bandbreite mm	Bestellnummer	Preis Euro zzgl. MwSt.	Preis Euro inkl. MwSt.
6	6 38 10 027 01 0	82,50	98,18
20	6 38 10 030 01 0	107,90	128,40



**KERAMIK-SCHLEIFBAND**  
 Höchste Abtragsleistung bei sehr hoher Standzeit. Auch zum Entfernen feiner Schweißnähte  
 VE 10, Länge 520 mm.

Korn	Breite mm	Bestellnummer	Preis Euro zzgl. MwSt.	Preis Euro inkl. MwSt.
80	3	6 37 14 061 01 0	17,30	20,59
120	3	6 37 14 062 01 0	17,30	20,59
180	3	6 37 14 063 01 0	17,30	20,59
80	6	6 37 14 068 01 0	19,20	22,85
120	6	6 37 14 069 01 0	19,20	22,85
180	6	6 37 14 070 01 0	19,20	22,85
80	20	6 37 14 089 01 0	26,40	31,42
120	20	6 37 14 090 01 0	26,40	31,42
180	20	6 37 14 091 01 0	26,40	31,42



**VLIESBAND**  
 Weiche Ausführung, für ansatzfreie Oberflächen.  
 VE 5, Länge 520 mm.

Breite mm	Ausführung	Bestellnummer	Preis Euro zzgl. MwSt.	Preis Euro inkl. MwSt.
6	grob	6 37 14 114 01 0	24,50	29,16
6	mittel	6 37 14 115 01 0	24,50	29,16
6	fein	6 37 14 116 01 0	24,50	29,16
20	grob	6 37 14 123 01 0	34,40	40,94
20	mittel	6 37 14 124 01 0	34,40	40,94
20	fein	6 37 14 125 01 0	34,40	40,94



**POLIERBAND**  
 Weiche Ausführung, für ansatzfreien Spiegelglanz in Verbindung mit Polierpasten.  
 VE 3, Länge 520 mm.

Breite mm	Bestellnummer	Preis Euro zzgl. MwSt.	Preis Euro inkl. MwSt.
6	6 37 26 016 01 0	15,70	18,68
20	6 37 26 019 01 0	21,70	25,82



### 3 SCHLEIFER

#### ZUBEHÖR CG 17-125 INOX



##### SCHNELLSPANNMUTTER

M14, für werkzeuglosen Scheibenwechsel, geringe Bauhöhe von nur 8 mm.

Bestellnummer	Preis Euro zzgl. MwSt.	Preis Euro inkl. MwSt.
6 38 02 191 01 0	17,10	20,35



##### SCHUTZHAUBE

Für Fächerschleif- und Schruppscheiben.

Ø mm	Bestellnummer	Preis Euro zzgl. MwSt.	Preis Euro inkl. MwSt.
125	3 18 10 300 00 0	10,79	12,84



##### SCHUTZHAUBE FÜR TRENNARBEITEN

Zum sicheren Arbeiten mit Trennscheiben.

Ø mm	Bestellnummer	Preis Euro zzgl. MwSt.	Preis Euro inkl. MwSt.
125	6 38 11 017 01 0	36,40	43,32



##### INNENFLANSCH

Bestellnummer	Preis Euro zzgl. MwSt.	Preis Euro inkl. MwSt.
6 38 01 182 01 0	9,40	11,19



##### GEWINDEFLANSCH

M 14, für Schrupp- und Trennscheiben sowie für Fächerschleifscheiben und Zopf-Rundbürste.

Bestellnummer	Preis Euro zzgl. MwSt.	Preis Euro inkl. MwSt.
6 38 02 052 00 0	9,40	11,19



##### GEWINDEFLANSCH

M 14, für elastischen Schleifteller sowie für Zopf-Kegelbürste.

Bestellnummer	Preis Euro zzgl. MwSt.	Preis Euro inkl. MwSt.
6 38 01 154 00 7	8,80	10,47



##### ELASTISCHER SCHLEIFTELLER

Mit Flansch M 14, für Fiberschleifscheiben Ø 125 mm.

Ø mm	Bestellnummer	Preis Euro zzgl. MwSt.	Preis Euro inkl. MwSt.
125	6 38 06 087 01 3	15,20	18,09



##### SCHRUPPSCHEIBE

Zum Abtragsschleifen und Bearbeiten einer Schweißnaht mit guter Standzeit. Universell in Stahl und Edelstahl einsetzbar. Form gekröpft, Innendurchmesser 22,23 mm, maximale Drehzahl 12 250 min<sup>-1</sup>, maximale Arbeitsgeschwindigkeit 80 m/s.

Ø mm	Dicke mm	VE St	Bestellnummer	Preis Euro zzgl. MwSt.	Preis Euro inkl. MwSt.
125	6	10	6 37 03 005 01 0	23,20	27,61



##### TRENNSCHEIBE

Perfekt für das Trennen von dünnen Blechen, Rohren und Profilen. Präziser und schneller Schnitt bei minimalem Kraftaufwand und hervorragender Standzeit. Keine Nacharbeit und thermische Verfärbung am Werkstück. Universell in Stahl und Edelstahl einsetzbar. Form gerade, Innendurchmesser 22,23 mm, maximale Drehzahl 12 250 min<sup>-1</sup>, maximale Arbeitsgeschwindigkeit 80 m/s.

Ø mm	Dicke mm	VE St	Bestellnummer	Preis Euro zzgl. MwSt.	Preis Euro inkl. MwSt.
125	1	25	6 37 09 013 01 0	28,90	34,39



##### TRENNSCHEIBE

Zum Trennen von Blechen, Rohren und Profilen mit guter Trenngeschwindigkeit und guter Standzeit. Universell in Stahl und Edelstahl einsetzbar. Form gekröpft, Innendurchmesser 22,23 mm, maximale Drehzahl 12 250 min<sup>-1</sup>, maximale Arbeitsgeschwindigkeit 80 m/s.

Ø mm	Dicke mm	VE St	Bestellnummer	Preis Euro zzgl. MwSt.	Preis Euro inkl. MwSt.
125	2,5	25	6 37 09 014 01 0	31,80	37,84



##### FÄCHERSCHLEIFSCHLEIBE

Schleifmittel aus Zirkonkorund für sehr gute Oberflächenergebnisse mit hoher Abtragsleistung bei leichter Handhabung mit geringen Vibrationen. Ideal zur Kantenbearbeitung. Hohe Lebensdauer bei gleichbleibender Arbeitsqualität. Universell in Stahl und Edelstahl einsetzbar. Form konisch, Innendurchmesser 22,23 mm, maximale Drehzahl 12 250 min<sup>-1</sup>, maximale Arbeitsgeschwindigkeit 80 m/s.

Korn	Ø mm	VE St	Bestellnummer	Preis Euro zzgl. MwSt.	Preis Euro inkl. MwSt.
40	125	10	6 37 30 022 01 0	39,30	46,77
60	125	10	6 37 30 023 01 0	39,30	46,77
80	125	10	6 37 30 024 01 0	39,30	46,77



##### FIBERSCHLEIFSCHLEIBE

Hochleistungs-Schleifmittel aus Zirkonkorund mit einer sehr guten Abtragsleistung und Standzeit. Universell in Stahl und Edelstahl einsetzbar.

Korn	Ø mm	VE St	Bestellnummer	Preis Euro zzgl. MwSt.	Preis Euro inkl. MwSt.
36	125	25	6 37 17 301 01 0	24,70	29,39
60	125	25	6 37 17 302 01 0	24,70	29,39
80	125	25	6 37 17 303 01 0	24,70	29,39



##### STÜTZTELLER

M 14, Ø 125 mm, mit Klettenhafterteil, für Schleifblätter mit Klettschnellbefestigung

Ø mm	Bestellnummer	Preis Euro zzgl. MwSt.	Preis Euro inkl. MwSt.
115	6 38 06 168 01 2	13,40	15,95



##### STÜTZTELLER

Mit Klettenhafterteil, für Einsatz mit Schleifvlies, M 14.

Ø mm	Bestellnummer	Preis Euro zzgl. MwSt.	Preis Euro inkl. MwSt.
115	6 38 06 172 01 0	18,40	21,90



##### SCHLEIFVLISSCHLEIBEN

Ø 115 mm, stabil, mit Klettschnellbefestigung, für Einsatz mit Stützteller 6 38 06 172 01 0.

Ausführung	VE St	Bestellnummer	Preis Euro zzgl. MwSt.	Preis Euro inkl. MwSt.
grob	10	6 37 32 001 01 8	45,00	53,55
mittel	10	6 37 32 002 01 1	42,60	50,69
fein	10	6 37 32 003 01 5	36,40	43,32



**KÜHLSCHLEIFTELLER**

hinterlüfteter Schleifteller, ideal für Schleifscheiben Pyramix

Ø mm	Bestellnummer	Preis Euro zzgl. MwSt.	Preis Euro inkl. MwSt.
115	6 38 06 193 01 0	15,20	18,09



**KÜHLSCHLEIFTELLER**

hinterlüfteter Schleifteller, ideal für Schleifscheiben Pyramix zur Weiterverwendung wenn der äußere Rand der Schleifscheiben abgetrennt wurde.

Ø mm	Bestellnummer	Preis Euro zzgl. MwSt.	Preis Euro inkl. MwSt.
75	6 38 06 196 01 0	14,40	17,14



**SCHLEIFBLÄTTER**

Ø 115 mm, zum Entfernen sehr tiefer Kratzer und feiner Schweißnähte

Korn	VE St	Bestellnummer	Preis Euro zzgl. MwSt.	Preis Euro inkl. MwSt.
80	25	6 37 28 135 01 0	32,60	38,79



**SCHLEIFBLATT PYRAMIX**

Mit der Perforation der Pyramix Klettschleifscheibe lässt sich diese zudem auch nach der ersten Randabnutzung wiederverwenden. Ø 115 mm. zum Entfernen tiefer Kratzer

Korn	VE St	Bestellnummer	Preis Euro zzgl. MwSt.	Preis Euro inkl. MwSt.
280	5	6 37 17 239 01 0	30,30	36,06
280	25	6 37 17 239 02 0	131,90	156,96



**SCHLEIFBLATT PYRAMIX**

Mit der Perforation der Pyramix Klettschleifscheibe lässt sich diese zudem auch nach der ersten Randabnutzung wiederverwenden. Ø 115 mm. zum Entfernen leichter Kratzer, Schliffbildaufbau, Reduzierung der Rautiefe

Korn	VE St	Bestellnummer	Preis Euro zzgl. MwSt.	Preis Euro inkl. MwSt.
400	5	6 37 17 240 01 0	30,30	36,06
400	25	6 37 17 240 02 0	131,90	156,96



**SCHLEIFBLATT PYRAMIX**

Mit der Perforation der Pyramix Klettschleifscheibe lässt sich diese zudem auch nach der ersten Randabnutzung wiederverwenden. Ø 115 mm. zum Entfernen sehr leichter Kratzer, Schliffbildaufbau, Reduzierung der Rautiefe

Korn	VE St	Bestellnummer	Preis Euro zzgl. MwSt.	Preis Euro inkl. MwSt.
800	5	6 37 17 241 01 0	30,30	36,06
800	25	6 37 17 241 02 0	131,90	156,96



**SCHLEIFBLATT PYRAMIX**

Mit der Perforation der Pyramix Klettschleifscheibe lässt sich diese zudem auch nach der ersten Randabnutzung wiederverwenden. Ø 115 mm. Reduzierung der Rautiefe, optimale Voraussetzung für das anschließende Polieren

Korn	VE St	Bestellnummer	Preis Euro zzgl. MwSt.	Preis Euro inkl. MwSt.
1 400	5	6 37 17 242 01 0	30,30	36,06
1 400	25	6 37 17 242 02 0	131,90	156,96



**LAMELLENSCHLEIFRAD**

Ø 125 mm, M 14

Korn	Breite mm	Bestellnummer	Preis Euro zzgl. MwSt.	Preis Euro inkl. MwSt.
120	20	6 37 21 052 01 0	31,60	37,60



**FINISHINGSCHLEIBE**

Ø 125 mm, für das Endfinish

Bestellnummer	Preis Euro zzgl. MwSt.	Preis Euro inkl. MwSt.
6 37 32 005 01 0	32,00	38,08



**FÄCHERSCHLEIFSCHEIBE**

Ideal für die Edelstahlbearbeitung zum Entfernen von Schweißnähten und Finishing in einem Arbeitsschritt. Kombination aus schnellem Materialabtrag und perfekter Oberflächenqualität.

Ø mm	Ausführung	VE St	Bestellnummer	Preis Euro zzgl. MwSt.	Preis Euro inkl. MwSt.
125	weich	5	6 37 30 019 01 0	109,00	129,71
125	mittel	5	6 37 30 021 01 0	109,00	129,71
125	grob	5	6 37 30 020 01 0	109,00	129,71



**EDELSTAHL-SET VORBEREITUNG POLIEREN FLÄCHE/ROHRE/PROFILE**

Entfernt Kratzer effektiv und schnell; optimale Vorbereitung zum Polieren durch abgestimmten Schliffbildaufbau; bei Vorbereitung zum Polieren: Hohe Abtragsleistung bei geringem Zeitaufwand. Bestehend aus: 5 Schleifblatt Pyramix K280 (6 37 17 239 01 0), 5 Schleifblatt Pyramix K400 (6 37 17 240 01 0), 5 Schleifblatt K800 (6 37 17 241 01 0), 5 Schleifblatt Pyramix K1400 (6 37 17 242 01 0), 1 Kühlschleifteller Ø 75 mm (6 38 06 196 01 0), 25 Schleifblatt K80 (6 37 28 135 01 0), 1 Kühlschleifteller Ø 115 mm (6 38 06 193 01 0)

Bestellnummer	Preis Euro zzgl. MwSt.	Preis Euro inkl. MwSt.
6 38 06 193 04 0	177,10	210,75



**FILZ FÄCHERSCHLEIBE**

Zum Polieren und Vorpulieren von Edelstahl. Durch die Lamellen „verbrennt“ der Filz nicht und es kann ohne Streifenbildung poliert werden. Nur mit Polierpaste verwenden (Vorpulieren = Vorpuliercreme, Hochglanzpolieren = Abglänzcreme).

Ø mm	Ausführung	Bestellnummer	Preis Euro zzgl. MwSt.	Preis Euro inkl. MwSt.
125	weich	6 37 23 037 01 0	36,00	42,84
125	mittel	6 37 23 038 01 0	36,00	42,84

**ZUBEHÖR KS 10-38 E**



**VLISSCHLEIBE**

Mit hoher Abtragleistung zum Verschleifen, Entzundern und Satinieren von Kehlnähten.

Ø mm	Dicke mm	Ausführung	Bestellnummer	Preis Euro zzgl. MwSt.	Preis Euro inkl. MwSt.
150	3	grob	6 37 34 001 01 0	36,20	43,08
150	6	grob	6 37 34 002 01 0	46,20	54,98



**VLISSCHLEIBE**

Zum Verschleifen, Angleichen, Entzundern und für feine Satinierschliffe auf Kehlnähten. Entfernt leichte Kratzer auf Profilen und Flächen.

Ø mm	Dicke mm	Ausführung	Bestellnummer	Preis Euro zzgl. MwSt.	Preis Euro inkl. MwSt.
150	3	mittel	6 37 34 003 01 0	27,10	32,25
150	6	hart	6 37 34 004 01 0	33,20	39,51



### 3 SCHLEIFER



#### VLISSCHEIBE

Entfernt Anlaufarben und leichte Kratzer, ideal zur Vorbereitung zum Polieren von Kehlnähten.

Ø mm	Dicke mm	Ausführung	Bestellnummer	Preis Euro zzgl. MwSt.	Preis Euro inkl. MwSt.
150	3	fein	6 37 34 005 01 0	27,10	32,25
150	6	fein	6 37 34 006 01 0	33,20	39,51



#### VLISSCHEIBE

Zum Vorpolieren von Oberflächen von Kehlnähten. Entfernt schnell Anlaufarben ohne die Schweißnaht abzutragen.

Ø mm	Dicke mm	Ausführung	Bestellnummer	Preis Euro zzgl. MwSt.	Preis Euro inkl. MwSt.
150	6	sehr fein	6 37 34 007 01 0	29,40	34,99



#### FILZSCHEIBE

Zum Polieren von Kehlnähten bis zum Spiegelglanz in Verbindung mit FEIN Polierpasten.

Ø mm	Dicke mm	Bestellnummer	Preis Euro zzgl. MwSt.	Preis Euro inkl. MwSt.
150	6	6 37 18 011 01 0	19,50	23,21



#### PROFILIERSTEIN

Zum Anschleifen der Vliesscheiben für gleichbleibende Kehlnaht-Profile.

Bestellnummer	Preis Euro zzgl. MwSt.	Preis Euro inkl. MwSt.
6 37 19 011 01 0	23,90	28,44

### ZUBEHÖR RS 10-70 E



#### SCHLEIFBÄNDER

Hoch flexible Schleifbänder, ideal für das Schleifen von Rohrbogen.  
VE 10, 30 x 533 mm.

Korn	Bestellnummer	Preis Euro zzgl. MwSt.	Preis Euro inkl. MwSt.
80	6 37 14 136 01 0	31,00	36,89
120	6 37 14 137 01 0	31,00	36,89
180	6 37 14 138 01 0	31,00	36,89
320	6 37 14 139 01 0	31,00	36,89
400	6 37 14 140 01 0	31,00	36,89



#### VLIESBÄNDER

Sehr weiche Ausführung, für ansatzfreie Oberflächen auch bei engen Rohrbogen.  
VE 5, 30 x 533 mm.

Ausführung	Bestellnummer	Preis Euro zzgl. MwSt.	Preis Euro inkl. MwSt.
fein	6 37 14 143 01 0	43,90	52,24



#### POLIERBÄNDER

sehr weiche Ausführung, für ansatzfreien Spiegelglanz auch bei engen Rohrbogen.  
VE 3, 30 x 533 mm.

Bestellnummer	Preis Euro zzgl. MwSt.	Preis Euro inkl. MwSt.
6 37 14 144 01 0	24,60	29,27

### ZUBEHÖR ROT 14-200 E



#### SAUGHAUBEN SET

Bestellnummer	Preis Euro zzgl. MwSt.	Preis Euro inkl. MwSt.
3 18 10 264 01 0	24,40	29,04



#### VERBINDUNGSSTÜCK

Universell einsetzbar zur Verbindung von Elektrowerkzeugen und Zubehören mit Staubabsaugung an Staubsauger. Flexible Gummihülse, Länge 70 mm, Innen-Ø 31,5 mm.

Bestellnummer	Preis Euro zzgl. MwSt.	Preis Euro inkl. MwSt.
3 13 22 771 00 9	6,40	7,62



#### SCHLEIFBLÄTTER

gelocht, Ø 150 mm, mit Klettenschnellbefestigung  
Einsatzgebiet: Holz, Metall, Auto-Rohkarossen, Schweißstellen.  
Qualität: vollkunstharzgebunden, Korund. Eigenschaft: hohe Abtragsleistung.

Korn	VE St	Bestellnummer	Preis Euro zzgl. MwSt.	Preis Euro inkl. MwSt.
60	50	6 37 28 022 01 7	67,40	80,21



#### SCHLEIFTELLER

Ø 150 mm, gelocht, mit Klettenhafterteil

Ausführung	Bestellnummer	Preis Euro zzgl. MwSt.	Preis Euro inkl. MwSt.
hart	6 38 06 116 02 1	127,10	151,25
extra weich	6 38 06 166 02 6	125,20	148,99



#### SCHLEIFTELLER

Ø 200 mm, gelocht mit Klettenhafterteil

Ausführung	Bestellnummer	Preis Euro zzgl. MwSt.	Preis Euro inkl. MwSt.
hart	6 38 06 102 02 3	139,60	166,12
mittel	6 38 06 095 02 1	140,60	167,31
extra weich	6 38 06 118 02 3	140,60	167,31



#### LAMMFELL

mit Klettenschnellbefestigung.

Ø mm	Bestellnummer	Preis Euro zzgl. MwSt.	Preis Euro inkl. MwSt.
150	6 37 23 009 00 4	12,90	15,35
200	6 37 23 010 00 6	22,10	26,30

### ZUBEHÖR MSF 636-1

#### KLETTENHAFTERTEIL

Ø 150 mm

Ø mm	Bestellnummer	Preis Euro zzgl. MwSt.	Preis Euro inkl. MwSt.
150	3 14 26 030 00 5	20,70	24,63

#### SCHLEIFTELLER

Ø 115 mm, ungelocht mit Klettenhafterteil, hart

Bestellnummer	Preis Euro zzgl. MwSt.	Preis Euro inkl. MwSt.
6 38 06 167 02 0	46,00	54,74



**SCHLEIFBLÄTTER**

Ø 115 mm, zum Entfernen sehr tiefer Kratzer und feiner Schweißnähte

Korn	VE St	Bestellnummer	Preis Euro zzgl. MwSt.	Preis Euro inkl. MwSt.
80	50	6 37 28 096 01 9	32,60	38,79



**SCHLEIFTELLER**

Ø 125 mm, gelocht mit Klettenhaftteil

Anschlussgewinde Schleifteller	Ausführung	Bestellnummer	Preis Euro zzgl. MwSt.	Preis Euro inkl. MwSt.
5/16 in-24 UNF	hart	6 38 06 103 02 7	94,60	112,57
5/16 in-24 UNF	mittel	6 38 06 088 02 7	95,90	114,12
5/16 in-24 UNF	weich	6 38 06 117 02 5	122,50	145,78



**SCHLEIFTELLER**

Ø 150 mm, gelocht, mit Klettenhaftteil

Anschlussgewinde Schleifteller	Ausführung	Bestellnummer	Preis Euro zzgl. MwSt.	Preis Euro inkl. MwSt.
5/16 in-24 UNF	hart	6 38 06 101 02 0	110,50	131,50
5/16 in-24 UNF	mittel	6 38 06 090 02 3	112,50	133,88



**EXZENTERKOPF**

Ø 150 mm

Bestellnummer	Preis Euro zzgl. MwSt.	Preis Euro inkl. MwSt.
3 12 07 103 01 3	138,98	165,39



**SCHLEIFBLÄTTER**

gelocht, Ø 150 mm, mit Klettschnellbefestigung  
Einsatzgebiet: Metall, Auto-Rohkarossen, Lötstellen, Schweißstellen, GFK. Qualität: Hochleistungs-Schleiftuch, vollkunstharzgebunden, Korund. Eigenschaft: sehr stabil, hohe Abtragsleistung.

Korn	VE St	Bestellnummer	Preis Euro zzgl. MwSt.	Preis Euro inkl. MwSt.
40	50	6 37 28 009 01 4	124,50	148,16
60	50	6 37 28 010 01 6	116,50	138,64
80	50	6 37 28 056 01 3	105,70	125,78
100	50	6 37 28 054 01 6	105,70	125,78



**SCHLEIFBLÄTTER**

gelocht, Ø 150 mm, mit Klettschnellbefestigung  
Einsatzgebiet: Holz, Farbe, Autolacke, Spachtel, GFK, Kunststoff  
Qualität: vollkunstharzgebunden, Korund. Eigenschaft: erheblich vermindertes Zusetzen, flexibel.

Korn	VE St	Bestellnummer	Preis Euro zzgl. MwSt.	Preis Euro inkl. MwSt.
80	50	6 37 28 074 01 4	58,50	69,62
120	50	6 37 28 084 01 3	50,30	59,86
150	50	6 37 28 012 01 8	50,30	59,86
180	50	6 37 28 013 01 2	50,30	59,86
240	50	6 37 28 015 01 4	50,30	59,86



**SCHLEIFBLÄTTER**

gelocht, Ø 150 mm, mit Klettschnellbefestigung  
Einsatzgebiet: Holz, Metall, Auto-Rohkarossen, Schweißstellen.  
Qualität: vollkunstharzgebunden, leichte Bindung, Korund.  
Eigenschaft: hohe Abtragsleistung.

Korn	VE St	Bestellnummer	Preis Euro zzgl. MwSt.	Preis Euro inkl. MwSt.
60	50	6 37 28 073 01 6	59,70	71,04



**LAMMFELL**

mit Klettschnellbefestigung.

Ø mm	Bestellnummer	Preis Euro zzgl. MwSt.	Preis Euro inkl. MwSt.
125	6 37 23 008 00 0	9,80	11,66
150	6 37 23 009 00 4	12,90	15,35

**ZUBEHÖR WPO 14-25 E**



**EDELSTAHL-SET STANDARD FLÄCHE**

Set für Standardanwendungen in der Flächenbearbeitung:  
Reinigen von Verschmutzungen durch Wellenvlies, entfernen von Anlaufarben, bis zum guten Satinierschleiff. Bestehend aus:  
1 Elast. Schleifwalze K60 (6 37 21 006 01 2), 1 Lamellenvlieswalze (6 37 21 009 01 8), 1 Schleifvlies mit Wellenfaltung (6 37 23 021 01 3), 1 Schleifvliesscheiben fein VE10 (6 37 32 003 01 5), 1 Stützteller (6 38 06 172 01 0), 1 Aufspanndorn (6 38 03 066 02 4), 1 Zweiloch-Mutterndreher (6 29 10 022 00 2), 1 Maulschlüssel 19 x 22 (6 29 04 003 00 0).

Bestellnummer	Preis Euro zzgl. MwSt.	Preis Euro inkl. MwSt.
6 37 21 006 04 0	250,40	297,98



**EDELSTAHL-SET SCHLEIFEN FLÄCHE**

Hohe Abtragsleistung in der Fläche. Bestehend aus:  
1 Expansionswalze (6 38 06 192 01 0), 5 Schleifhülsen K60 (6 37 14 132 01 0), 5 Schleifhülsen K80 (6 37 14 133 01 0), 5 Schleifhülsen K120 (6 37 14 134 01 0).

Bestellnummer	Preis Euro zzgl. MwSt.	Preis Euro inkl. MwSt.
6 38 06 192 02 0	252,20	300,12



**EDELSTAHL-SET SATINIEREN FLÄCHE**

Perfekter, ansatzfreier Satinierschleiff. Äußerst geringe Wärmebildung bei der Bearbeitung. Bestehend aus: 1 Elastische Schleifwalze K60 mittel (6 37 21 006 01 2), 1 Elastische Schleifwalze K180 fein (6 37 21 007 01 6), 1 Schleifvlieswalze Sinus K180 fein (6 37 21 051 01 0).

Bestellnummer	Preis Euro zzgl. MwSt.	Preis Euro inkl. MwSt.
6 37 21 050 02 0	270,90	322,37



**EDELSTAHL-SET STANDARD ROHRE**

Set für Standard-Anwendungen in der Bearbeitung von geraden Rohren. Reinigen von Verschmutzungen, Entfernen von Anlaufarben, bis zum guten Satinierschleiff. Bestehend aus:  
1 Schleifbandrolle (6 38 06 181 01 6), 1 Schleifband K60 VE10 (6 37 14 044 01 0), 1 Schleifband K120 VE10 (6 37 14 045 01 4), 1 Vliesband mittel (6 37 14 048 01 9), 1 Vliesband fein (6 37 14 049 01 3), 1 Klebeband (6 38 09 004 01 9).

Bestellnummer	Preis Euro zzgl. MwSt.	Preis Euro inkl. MwSt.
6 38 06 181 03 0	177,90	211,70



**EDELSTAHL-SET SATINIEREN PROFILE**

Satinieren von Profilen für perfektes Schliffbild. Bestehend aus:  
1 Elastische Walze K 60 mittel (6 37 21 054 01 0), 1 Elastische Walze K 180 fein (6 37 21 055 01 0), 1 Schleifvlieswalze Sinus fein (6 37 21 056 01 0), 1 Aufspanndorn (6 38 03 071 02 0).

Bestellnummer	Preis Euro zzgl. MwSt.	Preis Euro inkl. MwSt.
6 37 21 054 02 0	224,90	267,63

### 3 SCHLEIFER



#### ELASTISCHE SCHLEIFWALZE

Bohrung 19 mm.  
100 x 100 mm.

Korn	Ausführung	Bestellnummer	Preis Euro zzgl. MwSt.	Preis Euro inkl. MwSt.
60	mittel	6 37 21 006 01 2	108,30	128,88
180	fein	6 37 21 007 01 6	108,30	128,88



#### ELASTISCHE SCHLEIFWALZE

Bohrung 19 mm.  
100 x 50 mm.

Korn	Ausführung	Bestellnummer	Preis Euro zzgl. MwSt.	Preis Euro inkl. MwSt.
60	mittel	6 37 21 054 01 0	75,40	89,73
180	fein	6 37 21 055 01 0	75,40	89,73



#### SCHLEIFVLIESWALZE SINUS

Bohrung 19 mm.  
Ø 100 x 50 mm, mit Sinuswelle, für ansatzfreies Satinierfinish.

Korn	Ausführung	Bestellnummer	Preis Euro zzgl. MwSt.	Preis Euro inkl. MwSt.
180	fein	6 37 21 056 01 0	43,60	51,88



#### SCHLEIFVLIESWALZE SINUS

Bohrung 19 mm.  
Ø 100 x 100 mm, mit Sinuswelle, für ansatzfreies Satinierfinish.

Korn	Ausführung	Bestellnummer	Preis Euro zzgl. MwSt.	Preis Euro inkl. MwSt.
180	fein	6 37 21 051 01 0	61,80	73,54



#### LAMELLENSCHLEIFRAD

Ø 150 mm, Bohrung 14 mm.  
Zur Beseitigung leichter Fehler und leichter Kratzer.

Bestellnummer	Preis Euro zzgl. MwSt.	Preis Euro inkl. MwSt.
6 37 21 003 01 7	69,90	83,18



#### LAMELLENSCHLEIFRAD

Ø 150 mm, Bohrung 14 mm.  
Für mittleren Bürstenstrich.

Bestellnummer	Preis Euro zzgl. MwSt.	Preis Euro inkl. MwSt.
6 37 21 004 01 5	69,90	83,18



#### LAMELLENSCHLEIFRAD

Ø 150 mm, Bohrung 14 mm.  
Für feinen Bürstenstrich, Satinierfinish.

Bestellnummer	Preis Euro zzgl. MwSt.	Preis Euro inkl. MwSt.
6 37 21 005 01 9	69,90	83,18



#### LAMELLENVLIESWALZE

100 x 100 mm.

Bestellnummer	Preis Euro zzgl. MwSt.	Preis Euro inkl. MwSt.
6 37 21 015 01 0	35,00	41,65



#### LAMELLENVLIESWALZE

Ø 100 x 100 mm, Bohrung 19 mm.  
Für mittleres Satinierfinish.

Korn	Ausführung	Bestellnummer	Preis Euro zzgl. MwSt.	Preis Euro inkl. MwSt.
100	mittel	6 37 21 008 01 4	47,10	56,05



#### LAMELLENVLIESWALZE

Ø 100 x 100 mm, Bohrung 19 mm.  
Für feines Satinierfinish.

Korn	Ausführung	Bestellnummer	Preis Euro zzgl. MwSt.	Preis Euro inkl. MwSt.
180	fein	6 37 21 009 01 8	47,10	56,05



#### LAMELLENVLIESWALZE

Ø 100 x 100 mm, Bohrung 19 mm.  
Für sehr feines Satinierfinish.

Korn	Ausführung	Bestellnummer	Preis Euro zzgl. MwSt.	Preis Euro inkl. MwSt.
280	sehr fein	6 37 21 010 01 0	47,10	56,05



#### FILZ LAMELLENWALZE

Zum Polieren und Vorpulieren von Edelstahl. Durch die Lamellen „verbrennt“ der Filz nicht und es kann ohne Streifenbildung poliert werden. Nur mit Polierpaste verwenden (Vorpulieren = Vorpuliercreme, Hochglanzpolieren = Abglanzcreme).

Ausführung	Bestellnummer	Preis Euro zzgl. MwSt.	Preis Euro inkl. MwSt.
weich	6 37 21 057 01 0	85,00	101,15
mittel	6 37 21 058 01 0	85,00	101,15



#### SCHLEIFVLIES

Mit Wellenfaltung, Breite ca. 30 mm, Bohrung 14 mm, für leichte Entgratarbeiten, Desoxidation, leichte Schleifarbeiten, dekorative Arbeiten.

Ø mm	Bestellnummer	Preis Euro zzgl. MwSt.	Preis Euro inkl. MwSt.
150	6 37 23 021 01 3	19,70	23,44
200	6 37 23 022 01 6	24,00	28,56



#### SCHLEIFVLISSCHEIBEN

Ø 115 mm, stabil, mit Klettenschnellbefestigung, für Einsatz mit Stützteller 6 38 06 172 01 0.

Ausführung	VE St	Bestellnummer	Preis Euro zzgl. MwSt.	Preis Euro inkl. MwSt.
grob	10	6 37 32 001 01 8	45,00	53,55
mittel	10	6 37 32 002 01 1	42,60	50,69
fein	10	6 37 32 003 01 5	36,40	43,32



#### STÜTZTELLER

Mit Klettenschnellbefestigung, für Einsatz mit Schleifvlies, M 14.

Ø mm	Bestellnummer	Preis Euro zzgl. MwSt.	Preis Euro inkl. MwSt.
115	6 38 06 172 01 0	18,40	21,90



#### SCHLEIFBANDROLLE

Bohrung 19 mm.  
100 x 70 mm.

Bestellnummer	Preis Euro zzgl. MwSt.	Preis Euro inkl. MwSt.
6 38 06 181 01 6	90,60	107,81



**SCHLEIFBÄNDER**  
600 x 30 mm.

Korn	VE St	Bestellnummer	Preis Euro zzgl. MwSt.	Preis Euro inkl. MwSt.
60	10	6 37 14 044 01 0	27,50	32,73
120	10	6 37 14 045 01 4	27,50	32,73
240	10	6 37 14 046 01 7	27,50	32,73

**KLEBEBAND**

Zum Wiederverschließen von Schleifbändern bei geschlossenen Rohrsystemen, 50 m.

Bestellnummer	Preis Euro zzgl. MwSt.	Preis Euro inkl. MwSt.
6 38 09 004 01 9	13,40	15,95



**VLIESBÄNDER**

Mit Knopfverschluss zum Wiederverschließen, ideal bei geschlossenen Rohrsystemen, 600 x 30 mm.

Ausführung	Bestellnummer	Preis Euro zzgl. MwSt.	Preis Euro inkl. MwSt.
grob	6 37 14 047 01 1	15,00	17,85
mittel	6 37 14 048 01 9	15,00	17,85
fein	6 37 14 049 01 3	15,00	17,85



**POLIERRINGE, SISAL, TUCH**

zum  
- Feinschleifen/Bürsten und Einebnen von NE-Metallen nach Vorschleiff mit Korn 240 - 280 mit Bürstpaste  
- Feinschleifen/Bürsten und Einebnen von Eisen/Stahl und Edelstahl nach Vorschleiff mit Korn 280 - 320 mit Bürstpaste  
- Mattglänzen/Bürsten-Mattglänzen/Bürsten von NE-Metallen, Eisen/Stahl und Edelstahl mit Bürstpaste  
- Vorpolieren von Eisen/Stahl und Edelstahl mit Vorpolierpaste  
Breite ca. 30 mm, Bohrung 14 mm

Ø mm	Bestellnummer	Preis Euro zzgl. MwSt.	Preis Euro inkl. MwSt.
150	6 37 23 011 01 4	22,30	26,54
200	6 37 23 012 01 7	30,80	36,65



**POLIERRINGE, TUCH, FEST**

Breite ca. 15 mm, Bohrung 14 mm, zum Vorpolieren und Polieren von NE-Metallen, Eisen/Stahl und Edelstahl, Vorpolierpaste.

Ø mm	Bestellnummer	Preis Euro zzgl. MwSt.	Preis Euro inkl. MwSt.
150	6 37 23 013 01 1	13,00	15,47
200	6 37 23 015 01 3	15,20	18,09



**POLIERRINGE, TUCH, WEICH**

Breite ca. 15 mm, Bohrung 14 mm, zum Hochglanzpolieren von NE-Metallen, Eisen/Stahl, Edelstahl und Chrom mit Abglanzpaste.

Ø mm	Bestellnummer	Preis Euro zzgl. MwSt.	Preis Euro inkl. MwSt.
150	6 37 23 014 01 9	10,20	12,14
200	6 37 23 016 01 6	14,80	17,61

**POLIERRINGE, VLIESTOFF, EXTRA WEICH**

Breite ca. 15 mm, Bohrung 14 mm, zum Finishpolieren von NE-Metallen, Eisen/Stahl, Edelstahl und vielen Kunststoffen mit Abglanzpaste „weiß“.

Ø mm	Bestellnummer	Preis Euro zzgl. MwSt.	Preis Euro inkl. MwSt.
150	6 37 23 019 01 2	13,30	15,83
200	6 37 23 020 01 4	19,60	23,32



**POLIERSCHEIBE**

Ø 150 mm, Breite 60 mm, elastisch, Bohrung 14 mm. Zum Strichpolieren, Korn 16 (grob), weich, „grün“.

Bestellnummer	Preis Euro zzgl. MwSt.	Preis Euro inkl. MwSt.
6 37 13 013 01 8	158,20	188,26



**POLIERSCHEIBE**

Ø 150 mm, Breite 60 mm, elastisch, Bohrung 14 mm. Für feine Oberflächen, Korn 24 (mittel), weich, „blau“.

Bestellnummer	Preis Euro zzgl. MwSt.	Preis Euro inkl. MwSt.
6 37 13 015 01 0	158,20	188,26

**POLIERSCHEIBE**

Ø 150 mm, Breite 60 mm, elastisch, Bohrung 14 mm. Zum Feinpolieren, Korn 46 (fein), weich, „braun“.

Bestellnummer	Preis Euro zzgl. MwSt.	Preis Euro inkl. MwSt.
6 37 13 016 01 3	158,20	188,26



**LAMELLENSCHEIFRAD**

Breite 50 mm, zum Polieren von nichtrostendem Stahl, Bohrung 14 mm.

Ø mm	Bestellnummer	Preis Euro zzgl. MwSt.	Preis Euro inkl. MwSt.
200	6 37 21 001 00 1	162,90	193,85



**HALTER**

Für seitlichen Handgriff, um 360° schwenkbar.

Bestellnummer	Preis Euro zzgl. MwSt.	Preis Euro inkl. MwSt.
6 37 33 006 01 0	73,20	87,11



**AUFSPANNDORN**

Mit Spannflansch M 14, für Polierringe, Spannbereich 15 - 35 mm.

Bestellnummer	Preis Euro zzgl. MwSt.	Preis Euro inkl. MwSt.
6 38 03 027 03 8	37,80	44,98



**AUFSPANNDORN**

Mit Spannflansch M 14, für Lamellenschleifscheiben, Schwabbel und Polierscheiben, Spannbereich 15 - 50 mm, Werkzeugaufnahme Ø 14 mm.

Bestellnummer	Preis Euro zzgl. MwSt.	Preis Euro inkl. MwSt.
6 38 03 066 02 4	41,90	49,86



**SCHUTZBÜGEL**

Als Handschutz.

Bestellnummer	Preis Euro zzgl. MwSt.	Preis Euro inkl. MwSt.
3 02 29 216 00 5	6,80	8,09



**EXPANSIONSWALZE**

Bohrung 19 mm. Ø 100 x 100 mm, für vibrationsfreie, sichere Mitnahme der Schleifhülsen.

Bestellnummer	Preis Euro zzgl. MwSt.	Preis Euro inkl. MwSt.
6 38 06 192 01 0	207,80	247,28



### 3 SCHLEIFER



#### SCHLEIFHÜLSE

Zum Entfernen leichter Schweißnähte und sehr tiefer Kratzer und Walzhaut.

Korn	VE St	Bestellnummer	Preis Euro zzgl. MwSt.	Preis Euro inkl. MwSt.
60	5	6 37 14 132 01 0	15,70	18,68



#### SCHLEIFHÜLSE

Zum Entfernen von tiefen Kratzern.

Korn	VE St	Bestellnummer	Preis Euro zzgl. MwSt.	Preis Euro inkl. MwSt.
80	5	6 37 14 133 01 0	15,20	18,09



#### SCHLEIFHÜLSE

Zum Entfernen von Kratzern, Vorstufe zum Satinfinish.

Korn	VE St	Bestellnummer	Preis Euro zzgl. MwSt.	Preis Euro inkl. MwSt.
120	5	6 37 14 134 01 0	14,90	17,73



#### SCHLEIFHÜLSE PYRAMIX

Zum Entfernen von Kratzern, Vorstufe zum Satinfinish.

Korn	VE St	Bestellnummer	Preis Euro zzgl. MwSt.	Preis Euro inkl. MwSt.
280	5	6 37 14 145 01 0	68,10	81,04
400	5	6 37 14 146 01 0	68,10	81,04
600	5	6 37 14 147 01 0	68,10	81,04
1 400	5	6 37 14 148 01 0	68,10	81,04



WPO 14-15 E	WPO 14-15 E - SET	WPO 14-15 E MARINE-POLIERSET	WPO 14-25 E	WPO 10-25 E	WPO 10-25 E - SET
Extrem leistungsstarker Winkelpolierer für die Kfz- und Boot-Instandsetzung.		Polier-Set für die Boot-Instandhaltung.	Extrem leistungsstarker Winkelpolierer für die Lackaufbereitung.		Leistungsstarker handlicher Winkelpolierer für die Lackaufbereitung.

SEITE		114	114	114	115	115	115
Polieren		++	++	++	++	++	++
Grobschliff		+	+	++	++		
Feinschliff		+	+	++	++		
Trockenschliff		++	++	++	++		
Microschliff		++	++	++	++		
Sanftanlauf		•	•	•	•	•	•
Wiederanlaufschutz		•	•	•	•	•	•
FEIN Hochleistungsmotor		•	•	•	•	•	•
Spindelarretierung		•	•	•	•	•	•
Nennaufnahme	W	1 200	1 200	1 200	1 200	800	800
Leistungsabgabe	W	750	750	750	750	550	550
Leerlaufdrehzahl	min <sup>-1</sup>	500 - 1 500	500 - 1 500	500 - 1 500	900 - 2 500	900 - 2 500	900 - 2 500
Polierwerkzeug Ø	mm	230	230	230	230	150	150
Aufnahmegewinde		M 14	M 14	M 14	M 14	M 14	M 14
Kabel mit Stecker	m	4	4	4	4	4	4
Gewicht nach EPTA	kg	2,50	2,50	2,50	2,50	2,20	2,20

+ geeignet    ++ sehr gut geeignet    • enthalten

### 3 POLIERER

#### WPO 14-15 E



##### LIEFERUMFANG

1 Griffhaube, 1 Zusatz-Handgriff

Zubehör ab Seite 116

Extrem leistungsstarker Winkelpolierer für die Kfz- und Boot-Instandsetzung.

Nennaufnahme	W	1 200
Leistungsabgabe	W	750
Leerlaufdrehzahl	min <sup>-1</sup>	500 - 1 500
Polierwerkzeug Ø	mm	230
Aufnahmegewinde		M 14
Kabel mit Stecker	m	4
Gewicht nach EPTA	kg	2,50

Bestellnummer	7 221 48 00 23 0
EAN	4014586862699
Preis Euro zzgl. MwSt.	548,40
Preis Euro inkl. MwSt.	652,60

##### FEIN VORTEILE

- + Idealer Drehzahlbereich mit stufenloser Drehzahlregelung für die fachgerechte Oberflächen-Bearbeitung an Fahrzeugen und Booten.
- + Höchste Drehzahlstabilität bei jeder Belastung über den gesamten Einstellbereich durch mechanische Getriebeuntersetzung in Verbindung mit dem FEIN Hochleistungsmotor.
- + Spezielles Systemzubehör für die effektive Aufbereitung von Gebrauchtlacken, Neulacken und hochkratzfesten Lacken sowie zum Reinigen, Schleifen und Polieren von Bootsoberflächen und Gelcoat-Beschichtungen.
- + Komfortable Drehzahleinstellung.
- + Keine Erwärmung im Dauereinsatz.
- + Hervorragende Ergonomie durch die Griffhaube.
- + Spindelarretierung.
- + Rechts- und Linkshand-Bedienung.
- + Wiederanlaufschutz.
- + Sanftanlauf.
- + Selbstabschaltende Kohlebürsten.
- + Zum Rotationsschleifer umrüstbar mit Absaughaube und Schleifteller.

#### WPO 14-15 E - SET



##### LIEFERUMFANG

1 Anti-Vibrationshandgriff, 1 Griffhaube, 1 Stützteller mit Klettenhaftteil (Ø 150 mm), 1 Polierschwamm mittel (Ø 150 mm)

Zubehör ab Seite 116

Extrem leistungsstarker Winkelpolierer für die Kfz- und Boot-Instandsetzung.

Nennaufnahme	W	1 200
Leistungsabgabe	W	750
Leerlaufdrehzahl	min <sup>-1</sup>	500 - 1 500
Polierwerkzeug Ø	mm	230
Aufnahmegewinde		M 14
Kabel mit Stecker	m	4
Gewicht nach EPTA	kg	2,50

Bestellnummer	7 221 48 51 01 0
EAN	4014586867069
Preis Euro zzgl. MwSt.	563,70
Preis Euro inkl. MwSt.	670,80

##### FEIN VORTEILE

- + Idealer Drehzahlbereich mit stufenloser Drehzahlregelung für die fachgerechte Oberflächen-Bearbeitung an Fahrzeugen und Booten.
- + Höchste Drehzahlstabilität bei jeder Belastung über den gesamten Einstellbereich durch mechanische Getriebeuntersetzung in Verbindung mit dem FEIN Hochleistungsmotor.
- + Spezielles Systemzubehör für die effektive Aufbereitung von Gebrauchtlacken, Neulacken und hochkratzfesten Lacken sowie zum Reinigen, Schleifen und Polieren von Bootsoberflächen und Gelcoat-Beschichtungen.
- + Komfortable Drehzahleinstellung.
- + Keine Erwärmung im Dauereinsatz.
- + Hervorragende Ergonomie durch die Griffhaube.
- + Spindelarretierung.
- + Rechts- und Linkshand-Bedienung.
- + Wiederanlaufschutz.
- + Sanftanlauf.
- + Selbstabschaltende Kohlebürsten.
- + Zum Rotationsschleifer umrüstbar mit Absaughaube und Schleifteller.
- + Maschine auch ohne Zubehör lieferbar (7 221 48).

#### WPO 14-15 E MARINE-POLIERSET



##### LIEFERUMFANG

1 Anti-Vibrationshandgriff, 1 Griffhaube, 1 Stützteller mit Klettenhaftteil (Ø 170 mm), 1 Polierschwamm (Ø 195 mm), 1 Kunststoff-Werkzeugkoffer

Zubehör ab Seite 116

Polier-Set für die Boot-Instandhaltung.

Nennaufnahme	W	1 200
Leistungsabgabe	W	750
Leerlaufdrehzahl	min <sup>-1</sup>	500 - 1 500
Polierwerkzeug Ø	mm	230
Aufnahmegewinde		M 14
Kabel mit Stecker	m	4
Gewicht nach EPTA	kg	2,50

Bestellnummer	7 221 48 60 00 0
EAN	4014586872216
Preis Euro zzgl. MwSt.	519,90
Preis Euro inkl. MwSt.	618,68

##### FEIN VORTEILE

- + Idealer Drehzahlbereich mit stufenloser Drehzahlregelung für die fachgerechte Oberflächen-Bearbeitung an Booten.
- + Höchste Drehzahlstabilität bei jeder Belastung über den gesamten Einstellbereich durch mechanische Getriebeuntersetzung in Verbindung mit dem FEIN Hochleistungsmotor.
- + Spezielles Systemzubehör für die effektive Aufbereitung von Gebrauchtlacken, Neulacken und hochkratzfesten Lacken sowie zum Reinigen, Schleifen und Polieren von Bootsoberflächen und Gelcoat-Beschichtungen.
- + Komfortable Drehzahleinstellung.
- + Keine Erwärmung im Dauereinsatz.
- + Hervorragende Ergonomie durch die Griffhaube.
- + Spindelarretierung.
- + Rechts- und Linkshand-Bedienung.
- + Wiederanlaufschutz.
- + Sanftanlauf.
- + Selbstabschaltende Kohlebürsten.
- + Zum Rotationsschleifer umrüstbar mit Absaughaube und Schleifteller.
- + Umfangreiches Zubehörprogramm.
- + Maschine auch ohne Zubehör lieferbar (7 221 48).

**WPO 14-25 E**

Extrem leistungsstarker Winkelpolierer für die Lackaufbereitung.

Nennaufnahme	W	1 200
Leistungsabgabe	W	750
Leerlaufdrehzahl	min <sup>-1</sup>	900 - 2 500
Polierwerkzeug Ø	mm	230
Aufnahmegewinde		M 14
Kabel mit Stecker	m	4
Gewicht nach EPTA	kg	2,50

Bestellnummer	7 221 49 51 01 0
EAN	4014586867113
Preis Euro zzgl. MwSt.	562,60
Preis Euro inkl. MwSt.	669,49

**LIEFERUMFANG**

1 Anti-Vibrationshandgriff, 1 Griffhaube, 1 Stützteller mit Klettenhaftteil (Ø 150 mm), 1 Polierschwamm mittel (Ø 150 mm)

**Zubehör ab Seite 116****FEIN VORTEILE**

- + Idealer Drehzahlbereich mit stufenloser Drehzahlregelung für die fachgerechte Oberflächen-Bearbeitung an Fahrzeugen und Booten.
- + Spezielles Systemzubehör für die effektive Aufbereitung von Gebrauchtlacken, Neulacken und hochkratzfesten Lacken sowie zum Reinigen, Schleifen und Polieren von Bootsoberflächen und Gelcoat-Beschichtungen.
- + Höchste Drehzahlstabilität bei jeder Belastung über den gesamten Einstellbereich durch mechanische Getriebeuntersetzung in Verbindung mit dem FEIN Hochleistungsmotor.
- + Hervorragende Ergonomie.
- + Spindelarretierung.
- + Rechts- und Linkshand-Bedienung.
- + Wiederanlaufschutz.
- + Sanftanlauf.
- + H07 Industriekabel.
- + Staubgeschützte Kugellager.
- + Selbstabschaltende Kohlebürsten.
- + Umfangreiches Zubehörprogramm lieferbar.
- + Maschine auch ohne Zubehör lieferbar (7 221 49).

**WPO 10-25 E**

Leistungsstarker handlicher Winkelpolierer für die Lackaufbereitung.

Nennaufnahme	W	800
Leistungsabgabe	W	550
Leerlaufdrehzahl	min <sup>-1</sup>	900 - 2 500
Polierwerkzeug Ø	mm	150
Aufnahmegewinde		M 14
Kabel mit Stecker	m	4
Gewicht nach EPTA	kg	2,20

Bestellnummer	7 221 63 00 23 0
EAN	4014586866055
Preis Euro zzgl. MwSt.	496,10
Preis Euro inkl. MwSt.	590,36

**LIEFERUMFANG**

1 Zusatz-Handgriff, 1 Griffhaube

**Zubehör ab Seite 116****FEIN VORTEILE**

- + Idealer Drehzahlbereich mit stufenloser Drehzahlregelung für die fachgerechte Oberflächen-Bearbeitung an Fahrzeugen.
- + Höchste Drehzahlstabilität bei jeder Belastung über den gesamten Einstellbereich durch mechanische Getriebeuntersetzung in Verbindung mit dem FEIN Hochleistungsmotor.
- + Spezielles Systemzubehör für die effektive Aufbereitung von Gebrauchtlacken, Neulacken und hochkratzfesten Lacken.
- + Komfortable Drehzahleinstellung.
- + Keine Erwärmung im Dauereinsatz.
- + Hervorragende Ergonomie durch die Griffhaube.
- + Spindelarretierung.
- + Rechts- und Linkshand-Bedienung.
- + Wiederanlaufschutz.
- + Sanftanlauf.
- + Selbstabschaltende Kohlebürsten.

**WPO 10-25 E - SET**

Leistungsstarker handlicher Winkelpolierer für die Lackaufbereitung.

Nennaufnahme	W	800
Leistungsabgabe	W	550
Leerlaufdrehzahl	min <sup>-1</sup>	900 - 2 500
Polierwerkzeug Ø	mm	150
Aufnahmegewinde		M 14
Kabel mit Stecker	m	4
Gewicht nach EPTA	kg	2,20

Bestellnummer	7 221 63 51 01 0
EAN	4014586867199
Preis Euro zzgl. MwSt.	505,60
Preis Euro inkl. MwSt.	601,66

**LIEFERUMFANG**

1 Anti-Vibrationshandgriff, 1 Griffhaube, 1 Stützteller mit Klettenhaftteil (Ø 150 mm), 1 Polierschwamm mittel (Ø 150 mm)

**Zubehör ab Seite 116****FEIN VORTEILE**

- + Idealer Drehzahlbereich mit stufenloser Drehzahlregelung für die fachgerechte Oberflächen-Bearbeitung an Fahrzeugen.
- + Höchste Drehzahlstabilität bei jeder Belastung über den gesamten Einstellbereich durch mechanische Getriebeuntersetzung in Verbindung mit dem FEIN Hochleistungsmotor.
- + Spezielles Systemzubehör für die effektive Aufbereitung von Gebrauchtlacken, Neulacken und hochkratzfesten Lacken.
- + Komfortable Drehzahleinstellung.
- + Keine Erwärmung im Dauereinsatz.
- + Hervorragende Ergonomie durch die Griffhaube.
- + Spindelarretierung.
- + Rechts- und Linkshand-Bedienung.
- + Wiederanlaufschutz.
- + Sanftanlauf.
- + Selbstabschaltende Kohlebürsten.
- + Maschine auch ohne Zubehör lieferbar (7 221 63).

### 3 POLIERER

#### ZUBEHÖR WPO 10-25 E, WPO 14-15 E, WPO 14-15 XE, WPO 14-25 E



##### MICROFASERTUCH

Feinmaschige Qualität zum Reinigen von Polierresten. Saumfreie Ausführung für kratz- und fusselloses Arbeiten.

Bestellnummer	Preis Euro zzgl. MwSt.	Preis Euro inkl. MwSt.
6 37 33 003 01 0	9,40	11,19



##### SCHLEIFBLÜTE

microfeines selbstklebendes Schleifpapier Korn 2800, zum Bearbeiten von Lackfehlern wie z. B. Lackeinschlüssen. 1 Bogen à 53 Schleifblüten Ø 30 mm. Passend zu Handschleifblock 6 37 33 002 01 0

Bestellnummer	Preis Euro zzgl. MwSt.	Preis Euro inkl. MwSt.
6 37 17 221 01 0	12,50	14,88



##### BEFEUCHTUNGS-WÜRFEL

handlicher Schaumstoffwürfel zur hygienischen Befeuchtung der Schleifblüten.

Bestellnummer	Preis Euro zzgl. MwSt.	Preis Euro inkl. MwSt.
6 37 33 001 01 0	4,00	4,76



##### HANDSCHLEIFBLOCK

handlicher Schleifblock für die beidseitige Aufnahme von selbstklebenden Schleifblüten.

Bestellnummer	Preis Euro zzgl. MwSt.	Preis Euro inkl. MwSt.
6 37 33 002 01 0	15,30	18,21



##### STÜTZTELLER

mit Klettenhaftteil, M 14

Ø mm	Bestellnummer	Preis Euro zzgl. MwSt.	Preis Euro inkl. MwSt.
80	6 38 06 179 01 5	26,90	32,01
125	6 38 06 169 01 6	16,70	19,87
130	6 38 06 178 01 1	37,90	45,10
150	6 38 06 170 01 8	20,40	24,28



##### STÜTZTELLER

für Lammfell mit Schnürzug, Gummibelag, M 14

Ø mm	Bestellnummer	Preis Euro zzgl. MwSt.	Preis Euro inkl. MwSt.
120	6 38 06 012 00 8	20,70	24,63



##### POLIERSCHWAMM

Zum Polieren von lackierten Oberflächen. Unterschiedliche Härtegrade: weich für Neulacke, mittel für leichte Verwitterung und Wachsauftrag, hart für stark verwitterte Lacke. Klettenschnellbefestigung, Höhe 40 mm.

Ø mm	Ausführung	Bestellnummer	Preis Euro zzgl. MwSt.	Preis Euro inkl. MwSt.
100	weich	6 37 23 024 01 8	24,60	29,27
125	mittel	6 37 23 017 01 0	17,10	20,35



##### POLIERSCHWAMM ORANGE

Feinporiger, mittelharter Polierschwamm für Neu- und Altlacke Ø 150 mm

Bestellnummer	Preis Euro zzgl. MwSt.	Preis Euro inkl. MwSt.
6 37 23 028 01 0	20,50	24,40



##### WAFFELSCHWAMM

Extrem feiner und weicher Polierschwamm zum Beseitigen von Hologrammen aus dunklen Lacken. Ø 150 mm

Bestellnummer	Preis Euro zzgl. MwSt.	Preis Euro inkl. MwSt.
6 37 23 029 01 0	20,50	24,40



##### LAMMFELL

mit Schnürzug

Ø mm	Bestellnummer	Preis Euro zzgl. MwSt.	Preis Euro inkl. MwSt.
120	6 37 23 007 00 2	10,30	12,26



##### LAMMFELL

mit Klettenschnellbefestigung.

Ø mm	Bestellnummer	Preis Euro zzgl. MwSt.	Preis Euro inkl. MwSt.
125	6 37 23 008 00 0	9,80	11,66
150	6 37 23 009 00 4	12,90	15,35

#### ZUBEHÖR WPO 14-15 E



##### STÜTZTELLER

mit Klettenhaftteil, M 14

Ø mm	Bestellnummer	Preis Euro zzgl. MwSt.	Preis Euro inkl. MwSt.
170	6 38 06 187 01 0	48,60	57,83



##### POLIERSCHWAMM

Ø 195 mm für Schleifteller Ø 170 mm 6 38 06 187 01 0 M14 mit Klettenhaftsystem. Empfohlene Arbeitsdrehzahl 500 - 1 000 U/min.

Ø mm	Bestellnummer	Preis Euro zzgl. MwSt.	Preis Euro inkl. MwSt.
195	6 37 23 034 01 0	22,70	27,01



##### LAMMWOLLHAUBE

Durchmesser ca. 230 mm für Schleifteller Ø 170 mm 6 38 06 187 01 0 M 14 mit Klettenhaftsystem. Empfohlene Arbeitsdrehzahl 500 - 1 200 U/min. Qualität TOPWOOL, Frisbee-Polierscheibe. Lammwolle/Synthetik-Mischung, auswaschbar.

Ø mm	Bestellnummer	Preis Euro zzgl. MwSt.	Preis Euro inkl. MwSt.
230	6 37 23 035 01 0	30,10	35,82



##### SCHLEIFTELLER

Mit Klettenhaftteil, Ø 150 mm mit Absauglochung M 14. Lochkreis für FEIN und andere Schleifmittel geeignet.

Ø mm	Bestellnummer	Preis Euro zzgl. MwSt.	Preis Euro inkl. MwSt.
150	6 38 06 188 01 0	80,90	96,27



**SCHLEIFBLÄTTER**

gelocht, Ø 150 mm, mit Klettenschnellbefestigung  
Einsatzgebiet: Metall, Auto-Rohkarossen, Lötstellen,  
Schweißstellen, GFK. Qualität: Hochleistungs-Schleiftuch,  
vollkunstharzgebunden, Korund. Eigenschaft: sehr stabil,  
hohe Abtragsleistung.

Korn	VE St	Bestellnummer	Preis Euro zzgl. MwSt.	Preis Euro inkl. MwSt.
60	50	6 37 28 010 01 6	116,50	138,64



**SCHLEIFBLÄTTER**

gelocht, Ø 150 mm, mit Klettenschnellbefestigung  
Einsatzgebiet: Holz, Farbe, Autolacke, Spachtel, GFK, Kunststoff  
Qualität: vollkunstharzgebunden, Korund. Eigenschaft: erheb-  
lich vermindertes Zusetzen, flexibel.

Korn	VE St	Bestellnummer	Preis Euro zzgl. MwSt.	Preis Euro inkl. MwSt.
80	50	6 37 28 074 01 4	58,50	69,62
120	50	6 37 28 084 01 3	50,30	59,86
150	50	6 37 28 012 01 8	50,30	59,86
180	50	6 37 28 013 01 2	50,30	59,86
240	50	6 37 28 015 01 4	50,30	59,86



**SCHLEIFVLIES FÜR ANTIFOULING**

Schleifvlies zum Anschleifen bzw. Abschleifen von Antifouling  
Anstrichen. Ergibt ein sensationelles Schleifbild ohne Zusetzen  
des Schleifvlieses. Sehr hohe Standzeit.

Ø mm	VE St	Bestellnummer	Preis Euro zzgl. MwSt.	Preis Euro inkl. MwSt.
150	5	6 37 32 004 01 0	25,90	30,82



**SAUGHAUBEN SET**

Bestellnummer	Preis Euro zzgl. MwSt.	Preis Euro inkl. MwSt.
3 18 10 264 01 0	24,40	29,04



**VERBINDUNGSTÜCK**

Universell einsetzbar zur Verbindung von Elektrowerkzeugen  
und Zubehören mit Staubabsaugung an Staubsauger. Flexible  
Gummihülse, Länge 70 mm, Innen-Ø 31,5 mm.

Bestellnummer	Preis Euro zzgl. MwSt.	Preis Euro inkl. MwSt.
3 13 22 771 00 9	6,40	7,62

**ZUBEHÖR WPO 14-15 E, WPO 14-25 E**

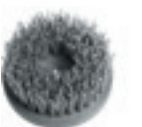

**TOPF-NYLONBÜRSTE**

Ø 125 mm, Korn 46, M 14, zum Bürsten nach dem Ablaugen,  
Reinigen von Dachbalken, Restaurieren antiker Möbel, Anrauen  
von Farbe vor dem Neuanstrich, Entgraten und leichtem  
Entrosten von Metallteilen

Bestellnummer	Preis Euro zzgl. MwSt.	Preis Euro inkl. MwSt.
6 37 22 048 01 4	48,70	57,95

**ZUBEHÖR WPO 14-15 E, WPO 14-15 XE**



**STÜTZTELLER**

mit Klettenschnellteil, M 14

Ø mm	Bestellnummer	Preis Euro zzgl. MwSt.	Preis Euro inkl. MwSt.
200	6 38 06 171 01 7	32,00	38,08



**STÜTZTELLER**

für Lammfell mit Schnürzug, Gummibelag, M 14

Ø mm	Bestellnummer	Preis Euro zzgl. MwSt.	Preis Euro inkl. MwSt.
170	6 38 06 030 00 4	28,60	34,03



**POLIERSCHWAMM**

Zum Polieren von lackierten Oberflächen. Unterschiedliche  
Härtegrade: weich für Neulacke, mittel für leichte Verwitterung  
und Wachsaufrag, hart für stark verwitterte Lacke. Klettens-  
schnellbefestigung, Höhe 40 mm.

Ø mm	Ausführung	Bestellnummer	Preis Euro zzgl. MwSt.	Preis Euro inkl. MwSt.
160	weich	6 37 23 026 01 5	31,30	37,25
160	hart	6 37 23 025 01 2	31,30	37,25



**LAMMFELL**

mit Schnürzug

Ø mm	Bestellnummer	Preis Euro zzgl. MwSt.	Preis Euro inkl. MwSt.
170	6 37 23 003 00 3	19,90	23,68



**LAMMFELL**

mit Klettenschnellbefestigung.

Ø mm	Bestellnummer	Preis Euro zzgl. MwSt.	Preis Euro inkl. MwSt.
200	6 37 23 010 00 6	22,10	26,30



Für weiterführende Informationen zu  
unseren Produkten auf der Webseite  
scannen Sie bitte den QR-Code.

# KERNBOHREN METALL



Kernbohrer  
Kampagnenfilm

## ENDURANCE

128

Endurance-Magnet-Kernbohrmaschinen, optimiert für das Kernbohren, die bei Lebensdauer und Leistung keine Kompromisse eingehen.



## COMPACT

132

Compact-Magnet-Kernbohrmaschinen mit minimalsten Abmessungen für Kernbohrungen an beengten und schwer zugänglichen Stellen.





## UNIVERSAL

140

Leistungsstarke Universal-Magnet-Kernbohrmaschinen mit höchstem Qualitätsanspruch für den universellen Arbeitseinsatz.



## AUTOMATIC

155

Leistungsstarke, vollautomatische Automatic-Magnet-Kernbohrmaschinen für höchste Effizienz und geringste körperliche Belastung.



Die kompakteste Kernbohrmaschine.\*

# **DIE KBC 36 MAGFORCE.**

## **KOMPAKTES KRAFTPAKET.**

Leistungsstark, langlebig und weltweit einzigartig bei Kompakt-Kernbohrmaschinen: Der bürstenlose FEIN 1 200-W-Hochleistungsmotor mit enormer Drehzahlstabilität sorgt für eine völlig neuartige Effizienz dank hervorragendem Arbeitsfortschritt.



## **SIEHT NACH ERFOLG AUS.**

Jederzeit optimale Sicht auf die Bohrstelle: Dank hohem Getriebestand und großem Einbauraum unterhalb der Bohrspindel haben Sie selbst große Aufgaben jederzeit fest im Blick – und im Griff.

## **WÄCHST ÜBER SICH HINAUS.**

Mit Rechts- und Linkslauf, elektronischer Drehzahleinstellung und Schnitttiefen bis 35 mm ist die KBC 36 MAGFORCE universell einsetzbar und damit jedem Projekt gewachsen.

## **VON HERAUSFORDERUNGEN ANGEZOGEN.**

Dank integriertem Kippsensor, 10 000 N Magnethaltekraft und Komfort-Magnethaltekraftanzeige steht die KBC 36 MAGFORCE einfach immer verdammt gut da.

**DIE NEUE GRÖSSE.**

Winzige 169 mm Bauhöhe, gerade mal 290 mm Baulänge und ein Gesamtgewicht von leichten 8,5 Kg machen engste Arbeitssituationen, sowie mobile und flexible Einsätze zu Ihrer neuen Lieblingsaufgabe.

**IHR MEHRWERT**

**KEIN PLATZ. KEIN PROBLEM.**  
Mit der KBC 36 MAGFORCE werden beengte, schwer zugängliche Arbeitsstellen zum Routine-Job.

**NACHARBEITEN OHNE SCHRECKEN.**

Nacharbeiten bei Bohrlöchern in Bauteilen oder Trägern, die sich bereits im Einbauprozess befinden? Im Handumdrehen erledigt.



**KOMPAKTES MULTITALENT.**  
Egal ob Kernbohren, Spiralbohren, Gewindebohren oder Senken – die KBC 36 MAGFORCE ist jeder Anforderung gewappnet.

**EINFACH. SICHER.**

Optimale Sicht auf die Bohrstelle, intuitive Bedienung und sicherer Stand am Einsatzort: Mit der KBC 36 MAGFORCE meistern Sie schwierige Aufgaben souverän.

**GEPRÜFTE QUALITÄT.**

Extrem verschleißfest, langlebig und Dauereinsatz erprobt: Die kompakteste Kernbohrmaschine der Welt mit Rechts- und Linkslauf trägt unseren Namenszug auf dem Gehäuse nicht ohne Grund.

4



HINWEIS: Dies ist eine Abbildung der KBC 36 MAGFORCE in **Originalgröße**.

Die KBC 36 MAGFORCE wurde mit dem **Red Dot Award** ausgezeichnet.



reddot winner 2023

# SETZT STANDARDS. AUCH BEI DER GRÖSSE.



Dies ist eine Abbildung  
der KBC 36 MAGFORCE  
in **Originalgröße**.

DIN A4 (297 x 210 mm)



MAGFORCE

CR-V

SSUBLESS



Gerade mal so klein wie ein DIN-A4-Blatt, aber im Vergleich einfach die Größte:  
Die neue KBC 36 MAGFORCE, die kompakteste Kernbohrmaschine der Welt mit Rechts- und Linkslauf.

MODELL	BAULÄNGE	BAUHÖHE	ECKMASS	GEWICHT	SCHNITTtieFE
<b>FEIN KBC 36 MAGFORCE</b>	<b>290 mm</b>	169 mm	<b>40 mm</b>	<b>8,5 kg</b>	<b>35 mm</b>
Wettbewerber 1	310 mm	<b>167 mm</b>	50 mm	10,3 kg	30 mm
Wettbewerber 2	338 mm	180 mm	43 mm	11,0 kg	30 mm
Wettbewerber 3	380 mm	176 mm	57 mm	9,5 kg	30 mm

4



KBC 36 MAGFORCE

Wettbewerber 1

Wettbewerber 2

Wettbewerber 3

Kernbohren.

# KERNBOHRER UND ZUBEHÖR.

## 3/4 in WELDON

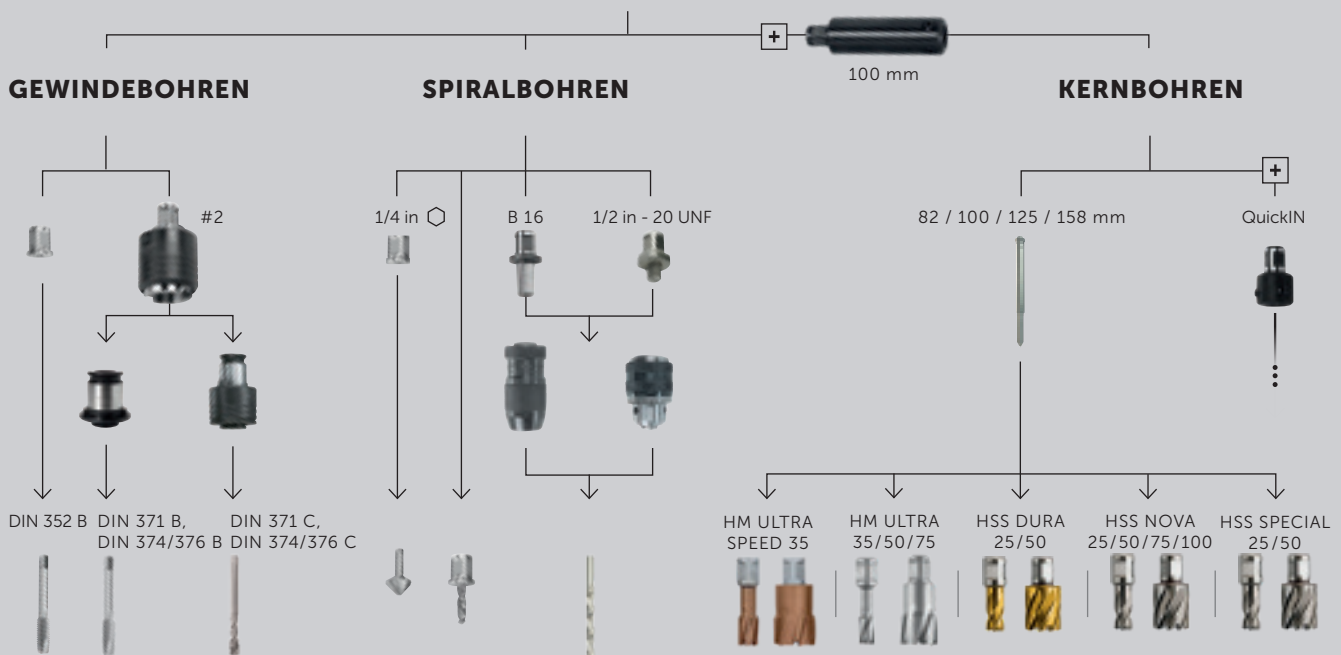

## QuickIN

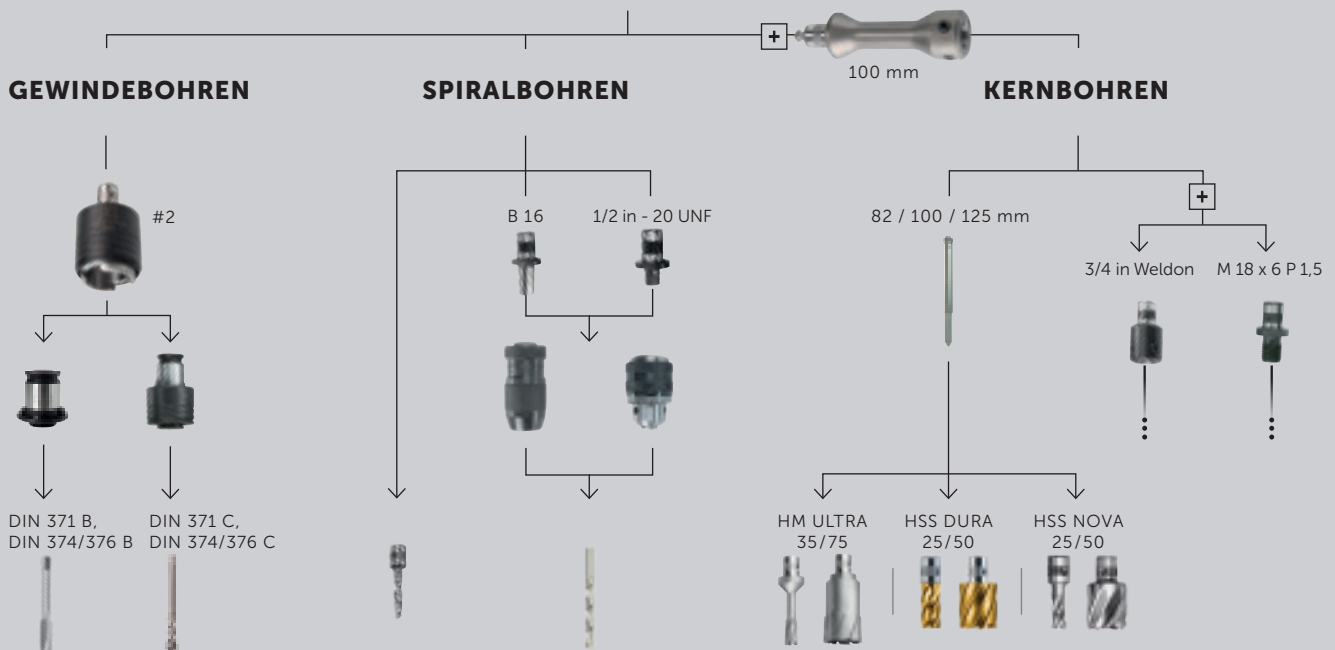

**FEIN KERNBOHRER  
3/4 in WELDON**



		<b>FEIN HM ULTRA SPEED</b> HM/TCT [WC-Co] + TiAlSiN 1 450 HV TiAlSiN (3 µm) 3 800 HV	<b>FEIN HM ULTRA</b> HM/TCT [WC-Co] 1 450 HV	<b>FEIN HSS DURA</b> HSS + TiN 64 HRC (800 HV) TiN (3 µm) 1 550 HV	<b>FEIN HSS NOVA</b> HSS 64 HRC (800 HV)	<b>FEIN HSS SPECIAL</b> HSS 64 HRC (800 HV) Mehrschicht- Geometrie
	<b>3/4 in Weldon</b>					
	25 mm	–	–	Ø 12–60 mm	Ø 12–60 mm	Ø 12–35 mm
	35 mm	Ø 14–36 mm	Ø 12–60 mm	–	–	–
	50 mm	–	Ø 12–65 mm	Ø 12–60 mm	Ø 12–60 mm	Ø 12–50 mm
	75 mm	–	Ø 18–65 mm	–	Ø 19–60 mm	–
	100 mm	–	–	–	Ø 21–50 mm*	–
	< 10% Si < 600 N/mm <sup>2</sup>	✓✓	✓	✓	✓✓	✓✓
	> 10% Si < 600 N/mm <sup>2</sup>	✓	–	✓	✓	✓
	< 500 N/mm <sup>2</sup>	✓✓✓	✓✓✓	✓✓✓	✓✓✓	✓✓✓
	< 750 N/mm <sup>2</sup>	✓✓✓	✓✓✓	✓✓✓	✓✓	✓✓
	< 900 N/mm <sup>2</sup>	✓✓✓	✓✓✓	✓✓	✓	✓
	< 1 100 N/mm <sup>2</sup>	✓✓	✓✓	✓	–	–
	< 700 N/mm <sup>2</sup>	✓✓	✓✓	✓✓	✓	✓
	> 700 N/mm <sup>2</sup>	✓	✓	✓	–	–
	< 300 N/mm <sup>2</sup>	✓✓✓	✓✓✓	–	✓	✓
	< 500 N/mm <sup>2</sup>	✓✓	✓✓	–	–	–

**QuickIN**

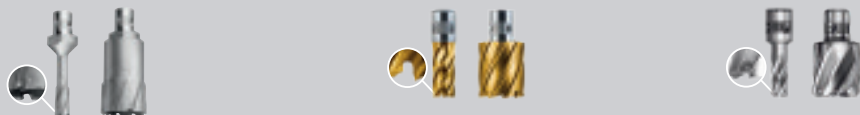

		<b>FEIN HM ULTRA</b> HM/TCT [WC-Co] 1 450 HV	<b>FEIN HSS DURA</b> HSS + TiN 64 HRC (800 HV). TiN (3 µm) 1 550 HV	<b>FEIN HSS NOVA</b> HSS 64 HRC (800 HV)
	<b>QuickIN</b>			
	25 mm	–	Ø 12–50 mm	Ø 12–50 mm
	35 mm	Ø 12–65 mm	–	–
	50 mm	–	Ø 12–50 mm	Ø 12–50 mm
	75 mm	Ø 18–65 mm	–	–
	< 10% Si < 600 N/mm <sup>2</sup>	✓	✓	✓✓
	> 10% Si < 600 N/mm <sup>2</sup>	–	✓	✓
	< 500 N/mm <sup>2</sup>	✓✓✓	✓✓✓	✓✓✓
	< 750 N/mm <sup>2</sup>	✓✓✓	✓✓✓	✓✓
	< 900 N/mm <sup>2</sup>	✓✓✓	✓✓	✓
	< 1 100 N/mm <sup>2</sup>	✓✓	✓	–
	< 700 N/mm <sup>2</sup>	✓✓	✓✓	✓
	> 700 N/mm <sup>2</sup>	✓	✓	–
	< 300 N/mm <sup>2</sup>	✓✓✓	–	✓
	< 500 N/mm <sup>2</sup>	✓✓	–	–

\* nicht für Überlappungsbohrungen geeignet



## 4 KERNBOHREN METALL

### WELDON 32

#### GEWINDEBOHREN

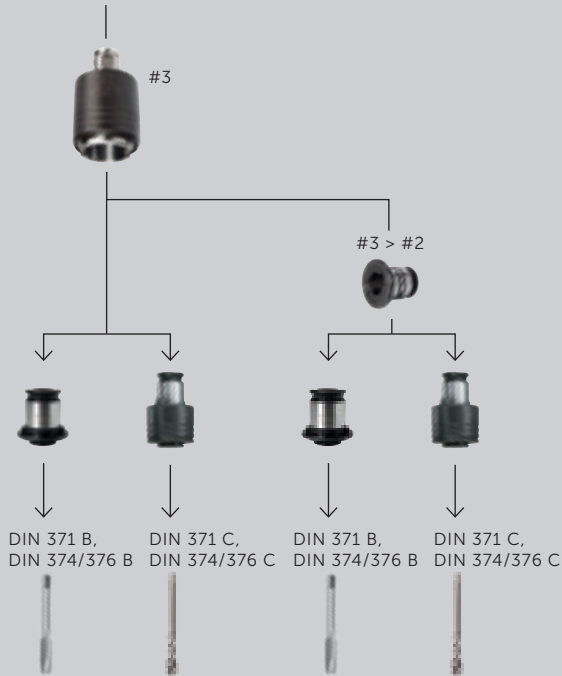

#### SPIRALBOHREN

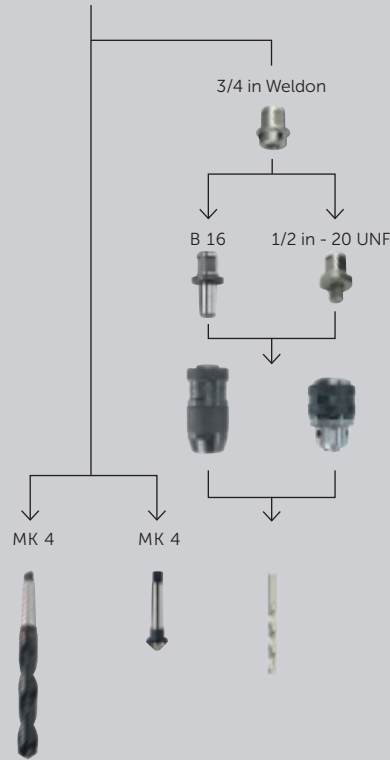

#### KERNBOHREN

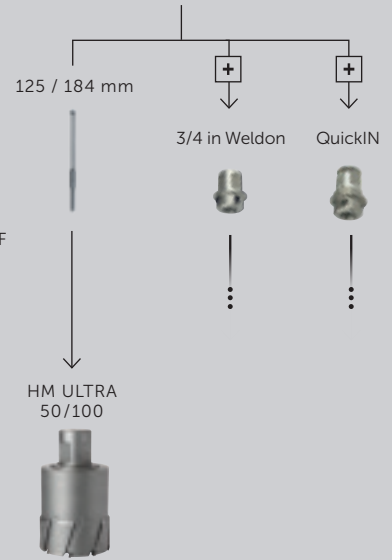

### FEIN KERNBOHRER WELDON 32



**FEIN  
HM ULTRA**  
HM/ TCT [WC-Co]  
1 450 HV

WELDON 32		
	25 mm	-
	35 mm	-
	50 mm	Ø 50-110 mm
	75 mm	-
	100 mm	Ø 50-110 mm
	< 10% Si < 600 N/mm <sup>2</sup>	✓
	> 10% Si < 600 N/mm <sup>2</sup>	-
	< 500 N/mm <sup>2</sup>	✓✓✓
	< 750 N/mm <sup>2</sup>	✓✓✓
	< 900 N/mm <sup>2</sup>	✓✓✓
	< 1100 N/mm <sup>2</sup>	✓✓
	< 700 N/mm <sup>2</sup>	✓✓
	> 700 N/mm <sup>2</sup>	✓
	< 300 N/mm <sup>2</sup>	✓✓✓
	< 500 N/mm <sup>2</sup>	✓✓

FEIN ZENTRIERSTIFTE



		82 mm	100 mm	125 mm	135 mm	158 mm	184 mm
Ø x L [mm]		6,35 x 82	6,35 x 100	6,35 x 125	6,35 x 135	6,35 x 158	7,98 x 184
Bestellnummer		6 31 34 998 30 0	6 31 34 998 31 0	6 31 34 998 33 0	6 31 34 998 33 5	3 02 17 366 01 0	3 02 17 362 01 0
Schnitttiefe	Kernbohrer-Aufnahme						
25 mm	QuickIN	✓					
	3/4 in Weldon	✓					
35 mm	QuickIN		✓				
	3/4 in Weldon		✓*				
50 mm	QuickIN		✓				
	3/4 in Weldon		✓				
	QuickIN MAX / Weldon 32			✓			
75 mm	QuickIN			✓			
	3/4 in Weldon			✓			
100 mm	3/4 in Weldon					✓	
	Weldon 32						✓



Adapter QuickIN > 3/4 in Weldon (6 39 01 021 01 4)

25 mm		Abtrieb 3/4 in Weldon			✓		
35 mm					✓		
50 mm						✓	

Adapter Weldon 32 > 3/4 in Weldon (6 39 01 075 01 0)

25 mm		Abtrieb 3/4 in Weldon			✓		
35 mm						✓	
50 mm							✓

Adapter 3/4 in Weldon > QuickIN (6 39 01 027 01 0)

25 mm		Abtrieb QuickIN		✓			
35 mm					✓		
50 mm							✓

Adapter Weldon 32 > QuickIN (6 39 01 045 01 0)

25 mm		Abtrieb QuickIN			✓		
35 mm						✓	
50 mm							✓

\* 82 mm (6 31 34 998 30 0) bei KBC 36 MAGFORCE

## 4 ENDURANCE



**KBE 32**

**KBE 32 QW**

**KBE 36 MAGSPEED**

**KBE 36 QW MAGSPEED**

Kleine und extrem leichtgewichtige 1-Gang Endurance-Magnet-Kernbohrmaschine für das Kernbohren auf der Baustelle.

Kleine und leichte 1-Gang Endurance-Magnet-Kernbohrmaschine mit einzigartiger Performance und Lebensdauer auch unter anspruchsvollsten Bedingungen in der Werkstatt und auf der Baustelle.

SEITE		129	129	130	130
Kernbohren Metall bis Ø 30 mm		++	++	++	++
Über-Kopf-Arbeiten		++	++	++	++
Montage-Einsatz		++	++	++	++
Werkstatt-Einsatz		++	++	++	++
Seitenwechselbares Vorschubhandrad		•	•	•	•
Werkzeugloses Kernbohrer-Schnellwechselsystem			•		•
Nennaufnahme	W	1 200	1 200	1 600	1 600
Leistungsabgabe	W	770	770	1 200	1 200
Motor				bürstenlos	bürstenlos
Lastdrehzahl	min <sup>-1</sup>	450	450	620	620
Leerlaufdrehzahl	min <sup>-1</sup>	700	700	620	620
HM Kernbohrer max. Ø	mm	32	32	36	36
HSS Kernbohrer max. Ø	mm	32	32	20	20
Kernbohrer Bohrtiefe max.	mm	50	50	50	50
Kernbohreraufnahme		3/4 in Weldon	3/4 in Weldon	3/4 in Weldon	3/4 in Weldon
Hub	mm	90	90	107	107
Magnet-Haltekraft	N	10 000	10 000	10 000	10 000
Magnetfuß-Abmessungen	mm	175 x 80	175 x 80	175 x 80	175 x 80
Kabel mit Stecker	m	3	3	4	4
Gewicht nach EPTA	kg	10,80	11,00	11,00	11,20

++ sehr gut geeignet • enthalten

**KBE 32**



**LIEFERUMFANG**

1 Handpumpe, 1 Flaschenhalter,  
1 Zurrurt, 1 Zentrierstift 100 mm,  
1 Berührschutz, 1 Innensechskant-  
schlüssel 5 mm, 1 Koffer

**Zubehör ab Seite 135**

Kleine und extrem leichtgewichtige 1-Gang Endurance-Magnet-Kernbohrmaschine für das Kernbohren auf der Baustelle.

Nennaufnahme	W	1 200
Leistungsabgabe	W	770
Lastdrehzahl	min <sup>-1</sup>	450
Leerlaufdrehzahl	min <sup>-1</sup>	700
HM Kernbohrer max. Ø	mm	32
HSS Kernbohrer max. Ø	mm	32
Kernbohrer Bohrtiefe max.	mm	50
Kernbohreraufnahme		3/4 in Weldon
Hub	mm	90
Magnet-Haltekraft	N	10 000
Magnetfuß-Abmessungen	mm	175 x 80
Kabel mit Stecker	m	3
Gewicht nach EPTA	kg	10,80

**FEIN VORTEILE**

- + Für den harten Einsatz dank höchster Verarbeitungsqualität und innenliegender Motorkabelführung.
- + Kompromisslose Lebensdauer durch extra langlebiges Getriebedesign mit bis zu 400 Stunden Betriebszeit.
- + Leichtgewicht mit FEIN Hochleistungsmotor und hohem Drehmoment für sämtliche Kernbohrarbeiten.
- + Hervorragendes Preis-/ Leistungsverhältnis.
- + Innenkühlung.
- + Hohe Magnethaltekraft.
- + Seitenwechselbares Vorschubhandrad.
- + Gute Zugänglichkeit in beengten Bediensituationen.
- + Personen-Schutzschalter.

Bestellnummer	7 270 94 61 00 0
EAN	4014586894539
Preis Euro zzgl. MwSt.	619,00
Preis Euro inkl. MwSt.	736,61

**KBE 32 QW**



**LIEFERUMFANG**

1 Handpumpe, 1 Flaschenhalter,  
1 Zurrurt, 1 Zentrierstift 100 mm,  
1 Berührschutz, 1 Koffer

**Zubehör ab Seite 135**

Kleine und extrem leichtgewichtige 1-Gang Endurance-Magnet-Kernbohrmaschine für das Kernbohren auf der Baustelle.

Nennaufnahme	W	1 200
Leistungsabgabe	W	770
Lastdrehzahl	min <sup>-1</sup>	450
Leerlaufdrehzahl	min <sup>-1</sup>	700
HM Kernbohrer max. Ø	mm	32
HSS Kernbohrer max. Ø	mm	32
Kernbohrer Bohrtiefe max.	mm	50
Kernbohreraufnahme		3/4 in Weldon
Kernbohrerwechsel		werkzeuglos
Hub	mm	90
Magnet-Haltekraft	N	10 000
Magnetfuß-Abmessungen	mm	175 x 80
Kabel mit Stecker	m	3
Gewicht nach EPTA	kg	11,00

**FEIN VORTEILE**

- + Für den harten Einsatz dank höchster Verarbeitungsqualität und innenliegender Motorkabelführung.
- + Kompromisslose Lebensdauer durch extra langlebiges Getriebedesign mit bis zu 400 Stunden Betriebszeit.
- + Leichtgewicht mit FEIN Hochleistungsmotor und hohem Drehmoment für sämtliche Kernbohrarbeiten.
- + Hervorragendes Preis-/ Leistungsverhältnis.
- + Werkzeugloses Kernbohrer-Schnellwechselsystem.
- + Innenkühlung.
- + Hohe Magnethaltekraft.
- + Seitenwechselbares Vorschubhandrad.
- + Gute Zugänglichkeit in beengten Bediensituationen.
- + Personen-Schutzschalter.

Bestellnummer	7 270 95 61 00 0
EAN	4014586894614
Preis Euro zzgl. MwSt.	699,00
Preis Euro inkl. MwSt.	831,81



## 4 ENDURANCE

### KBE 36 MAGSPEED



#### LIEFERUMFANG

1 Kühlmitteltank, 1 Zurrurt,  
1 Zentrierstift 100 mm, 1 Berühr-  
schutz, 1 Innensechskant-Schlüssel  
5 mm, 1 Innensechskant-Schlüssel  
mit T-Griff 5 mm, 1 Koffer

**Zubehör ab Seite 135**

Kleine und leichte 1-Gang Endurance-Magnet-Kernbohrmaschine mit einzigartiger Performance und Lebensdauer auch unter anspruchsvollsten Bedingungen in der Werkstatt und auf der Baustelle.

Nennaufnahme	W	1 600
Leistungsabgabe	W	1 200
Motor		bürstenlos
Lastdrehzahl	min <sup>-1</sup>	620
Leerlaufdrehzahl	min <sup>-1</sup>	620
HM Kernbohrer max. Ø	mm	36
HSS Kernbohrer max. Ø	mm	20
Kernbohrer Bohrtiefe max.	mm	50
Kernbohreraufnahme		3/4 in Weldon
Hub	mm	107
Magnet-Haltekraft	N	10 000
Magnetfuß-Abmessungen	mm	175 x 80
Kabel mit Stecker	m	4
Gewicht nach EPTA	kg	11,00

Bestellnummer	7 273 24 61 00 0
EAN	4014586898551
Preis Euro zzgl. MwSt.	949,00
Preis Euro inkl. MwSt.	1.129,31

#### FEIN VORTEILE

- + Verdoppelung der Produktivität bei perfektem Ergebnis: Bohrzeiten werden halbiert, der Arbeitsprozess beschleunigt. Dank hohem Arbeitsfortschritt sind bis zu 60 Bohrungen möglich im Vergleich zu bisher 30 Bohrungen bei gleicher Arbeitszeit.
- + Eine herausragende und noch nie gesehene Zerspanleistung dank stabiler Drehzahl- und Drehmomentkurve mit Schnittgeschwindigkeiten von bis zu 70 m/min – ideal für HM ULTRA und HM ULTRA SPEED Kernbohrer.
- + Einzigartige Langlebigkeit für bis zu 240 000 Bohrlöcher dank extrem verschleißarmem Maschinenkonzept mit bürstenlosem 1 600 W Hochleistungsmotor und innenliegender Bohrmotorkabelführung!
- + Gute Zugänglichkeit in beengten Situationen durch intuitives Bedienkonzept.
- + Komfort-Magnethaltekraft-Anzeige unterstützt beim sicheren Ansetzen der Maschine.
- + Kippsensor stoppt unmittelbar den Bohrmotor beim Verrutschen oder Kippen der Maschine.
- + Integrierter Kühlmitteltank sorgt für hohe Kernbohrerstandzeiten.
- + Werkzeuglos seitenwechselbares Vorschubhandrad.
- + Steckplatz für Innensechskant-Schlüssel 5 mm direkt an der Maschine.
- + Personen-Schutzschalter.

### KBE 36 QW MAGSPEED



#### LIEFERUMFANG

1 Kühlmitteltank, 1 Zurrurt,  
1 Zentrierstift 100 mm,  
1 Berührschutz, 1 Koffer

**Zubehör ab Seite 135**

Kleine und leichte 1-Gang Endurance-Magnet-Kernbohrmaschine mit einzigartiger Performance und Lebensdauer auch unter anspruchsvollsten Bedingungen in der Werkstatt und auf der Baustelle.

Nennaufnahme	W	1 600
Leistungsabgabe	W	1 200
Motor		bürstenlos
Lastdrehzahl	min <sup>-1</sup>	620
Leerlaufdrehzahl	min <sup>-1</sup>	620
HM Kernbohrer max. Ø	mm	36
HSS Kernbohrer max. Ø	mm	20
Kernbohrer Bohrtiefe max.	mm	50
Kernbohreraufnahme		3/4 in Weldon
Kernbohrerwechsel		werkzeuglos
Hub	mm	107
Magnet-Haltekraft	N	10 000
Magnetfuß-Abmessungen	mm	175 x 80
Kabel mit Stecker	m	4
Gewicht nach EPTA	kg	11,20

Bestellnummer	7 273 28 61 00 0
EAN	4014586899794
Preis Euro zzgl. MwSt.	1.029,00
Preis Euro inkl. MwSt.	1.224,51

#### FEIN VORTEILE

- + Verdoppelung der Produktivität bei perfektem Ergebnis: Bohrzeiten werden halbiert, der Arbeitsprozess beschleunigt. Dank hohem Arbeitsfortschritt sind bis zu 60 Bohrungen möglich im Vergleich zu bisher 30 Bohrungen bei gleicher Arbeitszeit.
- + Eine herausragende und noch nie gesehene Zerspanleistung dank Drehzahl- und Drehmomentkurve mit Schnittgeschwindigkeiten von bis zu 70 m/min ideal für HM ULTRA und HM ULTRA SPEED Kernbohrer.
- + Einzigartige Langlebigkeit für bis zu 240 000 Bohrlöcher dank extrem verschleißarmem Maschinenkonzept mit bürstenlosem 1 600 W Hochleistungsmotor und innenliegender Bohrmotorkabelführung.
- + Gute Zugänglichkeit in beengten Bediensituationen.
- + Komfort-Magnethaltekraft-Anzeige unterstützt beim sicheren Ansetzen der Maschine.
- + Kippsensor stoppt unmittelbar den Bohrmotor beim Verrutschen oder Kippen der Maschine.
- + Integrierter Kühlmitteltank sorgt für hohe Kernbohrerstandzeiten.
- + Werkzeuglos seitenwechselbares Vorschubhandrad.
- + Personen-Schutzschalter.

**KBE 36 QW MAGSPEED FABRICATION SET**



**LIEFERUMFANG**

1 Magnet-Kernbohrmaschine,  
 1 Kühlmitteltank, 1 Zurring, 1 Zentrierstift 100 mm,  
 1 Berührschutz, 1 Koffer,  
 6 HM ULTRA SPEED 35 Kernbohrer  
 35 mm Schnitttiefe (Ø 2x 14 / 16 /  
 18 / 20 / 22 mm), 2 Zentrierstifte  
 100 mm

**Zubehör ab Seite 135**

Die Endurance Kernbohrmaschine KBE 36 QW MAGSPEED mit einzigartiger Performance trifft auf TiAlSiN beschichtete HM ULTRA SPEED 35 Kernbohrer – Für maximale Zerspanleistung und überragenden Arbeitsfortschritt. Perfekt für den seriellen Intensiveinsatz im Stahlbau.

Nennaufnahme	W	1 600
Leistungsabgabe	W	1 200
Motor		bürstenlos
Lastdrehzahl	min <sup>-1</sup>	620
Leerlaufdrehzahl	min <sup>-1</sup>	620
HM Kernbohrer max. Ø	mm	36
HSS Kernbohrer max. Ø	mm	20
Kernbohrer Bohrtiefe max.	mm	50
Kernbohreraufnahme		3/4 in Weldon
Kernbohrerwechsel		werkzeuglos
Hub	mm	107
Magnet-Haltekraft	N	10 000
Magnetfuß-Abmessungen	mm	175 x 80
Kabel mit Stecker	m	4
Gewicht nach EPTA	kg	11,20

**FEIN VORTEILE**

- + Verdoppelung der Produktivität bei perfektem Ergebnis: Bohrzeiten werden halbiert, der Arbeitsprozess beschleunigt. Dank hohem Arbeitsfortschritt sind bis zu 60 Bohrungen möglich im Vergleich zu bisher 30 Bohrungen bei gleicher Arbeitszeit.
- + Eine herausragende und noch nie gesehene Zerspanleistung dank Drehzahl- und Drehmomentkurve mit Schnittgeschwindigkeiten von bis zu 70 m/min ideal für HM ULTRA und HM ULTRA SPEED Kernbohrer.
- + Einzigartige Langlebigkeit für bis zu 240 000 Bohrlöcher dank extrem verschleißarmem Maschinenkonzept mit bürstenlosem 1 600 W Hochleistungsmotor und innenliegender Bohrmotorkabelführung.

**HM ULTRA SPEED 35:** HM Kernbohrer mit TiAlSiN Oberflächenbeschichtung für einzigartige Zerspanleistung und maximalen Arbeitsfortschritt bei höchster Standzeit.

Bestellnummer	7 273 28 62 00 0
EAN	4014586899664
Preis Euro zzgl. MwSt.	1.229,00
Preis Euro inkl. MwSt.	1.462,51



## 4 COMPACT



### KBC 36 MAGFORCE

Extrem kleine und leichte 1-Gang Compact-Magnet-Kernbohrmaschine mit minimalsten Abmessungen für den beengten Arbeitseinsatz in der Werkstatt und auf der Baustelle.

SEITE		133
Kernbohren Metall bis Ø 35 mm		++
Über-Kopf-Arbeiten		++
Montage-Einsatz		++
Nennaufnahme	W	1 200
Leistungsabgabe	W	680
Lastdrehzahl	min <sup>-1</sup>	130 - 610
Leertaufdrehzahl	min <sup>-1</sup>	130 - 660
HM Kernbohrer max. Ø	mm	36
HSS Kernbohrer max. Ø	mm	36
Kernbohrer Bohrtiefe max.	mm	35
Spiralbohrer max. Ø	mm	16
Gewindebohren		M 12
Kernbohreraufnahme		3/4 in Weldon
Eckmaß	mm	40
Bauhöhe	mm	169
Baulänge	mm	290
Hub	mm	46
Magnet-Haltekraft	N	10 000
Kabel mit Stecker	m	3
Gewicht nach EPTA	kg	8,50

++ sehr gut geeignet

**KBC 36 MAGFORCE**



**LIEFERUMFANG**

1 Ratsche 1/2 in, 1 Steckschlüsselverlängerung 1/2 in, 1 Kühlmittelpumpe, 1 Zurring, 1 Spänehaaken, 1 Zentrierstift 82 mm, 1 Berührungsschutz, 1 Zusatz-Handgriff, 1 Innensechskant-Schlüssel 5 mm, 1 Innensechskant-Schlüssel mit T-Griff 5 mm, 1 Kunststoff-Werkzeugkoffer (L-BOXX 238)

**Zubehör ab Seite 135**

Extrem kleine und leichte 1-Gang Compact-Magnet-Kernbohrmaschine mit minimalsten Abmessungen für den beengten Arbeitseinsatz in der Werkstatt und auf der Baustelle.

Nennaufnahme	W	1 200
Leistungsabgabe	W	680
Lastdrehzahl	min <sup>-1</sup>	130 - 610
Leerlaufdrehzahl	min <sup>-1</sup>	130 - 660
HM Kernbohrer max. Ø	mm	36
HSS Kernbohrer max. Ø	mm	36
Kernbohrer Bohrtiefe max.	mm	35
Spiralbohrer max. Ø	mm	16
Gewindebohren		M 12
Senken max. Ø	mm	32
Kernbohreraufnahme		3/4 in Weldon
Eckmaß	mm	40
Bauhöhe	mm	169
Baulänge	mm	290
Hub	mm	46
Bauhöhe	mm	169
Baulänge	mm	290
Magnet-Haltekraft	N	10 000
Kabel mit Stecker	m	3
Gewicht nach EPTA	kg	8,50

Bestellnummer	7 273 23 62 00 0
EAN	4014586897356
Preis Euro zzgl. MwSt.	1.249,00
Preis Euro inkl. MwSt.	1.486,31

**FEIN VORTEILE**

- + Extrem klein und leicht für Arbeiten in beengten und schwer zugänglichen Arbeitsstellen – auch vertikal und über Kopf – dank einer Bauhöhe von 169 mm, einer Baulänge von 290 mm und einem Gewicht von 8,5 kg.
- + Extrem verschleißfestes und langlebiges Maschinenkonzept mit spielfreiem Pinolenvorschub für maßgenaue Bohrerergebnisse im harten Einsatz in Industrie und Handwerk.
- + Sehr leistungsstarker und wartungsfreier bürstenloser 1 200 W Hochleistungsmotor mit hoher Drehzahlstabilität für dauerhaft hohen Arbeitsfortschritt sowie Rechts-/Linkslauf und elektronische Drehzahl-einstellung für sämtliche Bohranwendungen wie Kern-, Spiral-, Gewindebohren und Senken.
- + Hoher Getriebebestand für optimale Sicht auf die Bohrstelle.
- + Großer Einbauraum unterhalb der Bohrspindel mit Hubbereich von 46 mm.
- + Platzsparende, beidseitige Bedienung per Ratsche.
- + Antriebswelle kombiniert 1/2 in Vierkant und 8 mm Innensechskant.
- + Intuitives und verwechslungsfreies Bedienkonzept im Blickfeld des Anwenders.
- + Komfort-Magnethaltekraft-Anzeige unterstützt beim sicheren Ansetzen der Maschine.
- + Kippsensor stoppt unmittelbar den Bohrmotor beim Verrutschen oder Kippen der Maschine.
- + Integrierter Tragegriff.
- + Drehzahlspeicher „Memory Function“.
- + Steckplatz für Innensechskant-Schlüssel 5 mm direkt an der Maschine.
- + Innenkühlschmierung mittels Handpumpe.
- + Personen-Schutzschalter.
- + Für jeden Einsatz bestens gerüstet. Mobiles Arbeiten mit dem L-BOXX System.

**KBC 36 MAGFORCE STRUCTURAL STEEL-SET 3/4 IN WELDON / HSS NOVA 25**



**LIEFERUMFANG**

1 Magnet-Kernbohrmaschine, 1 Ratsche 1/2 in, 1 Steckschlüsselverlängerung 1/2 in, 1 Kühlmittelpumpe, 1 Zurring, 1 Spänehaaken, 1 Zentrierstift 82 mm, 1 Berührungsschutz, 1 Zusatz-Handgriff, 1 Innensechskant-Schlüssel 5 mm, 1 Innensechskant-Schlüssel mit T-Griff 5 mm, 1 Kunststoff-Werkzeugkoffer (L-BOXX 238), Je 3 HSS Spiralbohrer 35 mm Schnitttiefe (Ø 10 mm und 12 mm), Je 3 HSS NOVA 25 Kernbohrer 25 mm Schnitttiefe (Ø 14 / 16 / 18 / 20 / 22 mm), 2 Zentrierstifte 82 mm, 1 Schneidpaste, 1 L-BOXX 136 für Zubehör

**Zubehör ab Seite 135**

Die kleinste Kernbohrmaschine der Welt mit Rechts- und Linkslauf trifft auf umfangreiches HSS NOVA 25-Kernbohrerzubehör. Perfekt für den Stahl- und Brückenbau.

Nennaufnahme	W	1 200
Leistungsabgabe	W	680
Lastdrehzahl	min <sup>-1</sup>	130 - 610
Leerlaufdrehzahl	min <sup>-1</sup>	130 - 660
HM Kernbohrer max. Ø	mm	36
HSS Kernbohrer max. Ø	mm	36
Kernbohrer Bohrtiefe max.	mm	35
Spiralbohrer max. Ø	mm	16
Gewindebohren		M 12
Senken max. Ø	mm	32
Kernbohreraufnahme		3/4 in Weldon
Eckmaß	mm	40
Bauhöhe	mm	169
Baulänge	mm	290
Hub	mm	46
Bauhöhe	mm	169
Baulänge	mm	290
Kabel mit Stecker	m	3

Bestellnummer	7 273 23 64 00 0
EAN	4014586897462
Preis Euro zzgl. MwSt.	1.619,00
Preis Euro inkl. MwSt.	1.926,61

**FEIN VORTEILE**

- + Extrem klein und leicht für Arbeiten in beengten und schwer zugänglichen Arbeitsstellen – auch vertikal und über Kopf – dank einer Bauhöhe von 169 mm, einer Baulänge von 290 mm und einem Gewicht von 8,5 kg.
- + Extrem verschleißfestes und langlebiges Maschinenkonzept mit spielfreiem Pinolenvorschub für maßgenaue Bohrerergebnisse im harten Einsatz in Industrie und Handwerk.
- + Sehr leistungsstarker und wartungsfreier bürstenloser 1 200 W Hochleistungsmotor mit hoher Drehzahlstabilität für dauerhaft hohen Arbeitsfortschritt sowie Rechts-/Linkslauf und elektronische Drehzahl-einstellung für sämtliche Bohranwendungen wie Kern-, Spiral-, Gewindebohren und Senken.
- Kernbohrer HSS NOVA 25:** Hohe Standzeit und besonders stoß- und schlagfest: dank zäher Schneiden und ausgezeichnetem HSS-Stahl mit einer Härte von 64 HRC ist der Kernbohrer wie geschaffen für den rauen Einsatz im Stahlbau und auf Montage.
- Koffersystem L-BOXX:** Übersichtlich, ordentlich und sicher verstaut. Dank Kleinteileinsatz findet das gesamte Zubehör seinen Platz und die L-BOXXEN können zudem einfach verbunden und gestapelt werden.



## 4 COMPACT

### KBC 36 MAGFORCE MACHINERY-SET 3/4 IN WELDON



#### LIEFERUMFANG

1 Magnet-Kernbohrmaschine,  
1 Ratsche 1/2 in, 1 Steckschlüsselverlängerung 1/2 in, 1 Kühlmittelpumpe,  
1 Zurrngurt, 1 Spänehaken,  
1 Zentrierstift 82 mm, 1 Berührschutz, 1 Zusatz-Handgriff,  
1 Innensechskant-Schlüssel 5 mm,  
1 Innensechskant-Schlüssel mit T-Griff 5 mm, 1 Kunststoff-Werkzeugkoffer (L-BOXX 238), Je  
2 Gewindebohrer (M6, M8, M10, M12 (DIN 352 / ISO 13)), Je  
1 HSS Spiralbohrer 35 mm Schnitttiefe (Ø 5,0 / 6,8 / 8,5 / 10,2 mm),  
4 HSS 90° Kegelsenker Ø 16,5 mm,  
1 Schneidpaste, 1 L-BOXX 136 für Zubehör

Zubehör ab Seite 135

Die kleinste Kernbohrmaschine der Welt mit Rechts- und Linkslauf trifft auf umfangreiches Gewindebohrzubehör. Perfekt für den Maschinen- und Werkzeugmaschinenbau.

Nennaufnahme	W	1 200
Leistungsabgabe	W	680
Lastdrehzahl	min <sup>-1</sup>	130 - 610
Leerlaufdrehzahl	min <sup>-1</sup>	130 - 660
HM Kernbohrer max. Ø	mm	36
HSS Kernbohrer max. Ø	mm	36
Kernbohrer Bohrtiefe max.	mm	35
Spiralbohrer max. Ø	mm	16
Gewindebohren		M 12
Senken max. Ø	mm	32
Kernbohreraufnahme		3/4 in Weldon
Eckmaß	mm	40
Bauhöhe	mm	169
Baulänge	mm	290
Hub	mm	46
Bauhöhe	mm	169
Baulänge	mm	290
Magnet-Haltekraft	N	10 000
Kabel mit Stecker	m	3
Gewicht nach EPTA	kg	8,50

#### FEIN VORTEILE

- + Extrem klein und leicht für Arbeiten in beengten und schwer zugänglichen Arbeitsstellen – auch vertikal und über Kopf – dank einer Bauhöhe von 169 mm, einer Baulänge von 290 mm und einem Gewicht von 8,5 kg.
  - + Extrem verschleißfestes und langlebiges Maschinenkonzept mit spielfreiem Pinolenvorschub für maßgenaue Bohrerergebnisse im harten Einsatz in Industrie und Handwerk.
  - + Sehr leistungsstarker und wartungsfreier bürstenloser 1 200 W Hochleistungsmotor mit hoher Drehzahlstabilität für dauerhaft hohen Arbeitsfortschritt sowie Rechts-/Linkslauf und elektronische Drehzeleinstellung für sämtliche Bohranwendungen wie Kern-, Spiral-, Gewindebohren und Senken.
- Gewindebohrer:** Ideal, wenn es eng wird, die Gewindebohrer für M6, M8, M10, M12 eignen sich perfekt für Durchgangsgewinde an besonders engen Stellen.
- Spiralbohrer und Senker:** Alles, was man zum Gewindebohren braucht, und für das Grundloch benötigt, gibt es hier griffbereit in einem Set.
- Koffersystem L-BOXX:** Übersichtlich, ordentlich und sicher verstaut. Dank Kleinteileinsatz findet das gesamte Zubehör seinen Platz und die L-BOXXen können zudem einfach verbunden und gestapelt werden.

Bestellnummer	7 273 23 63 00 0
EAN	4014586897424
Preis Euro zzgl. MwSt.	1.669,00
Preis Euro inkl. MwSt.	1.986,11

### KBC 36 MAGFORCE TRUCKFRAME-SET 3/4 IN WELDON / HSS SPECIAL 25



#### LIEFERUMFANG

1 Magnet-Kernbohrmaschine,  
1 Ratsche 1/2 in, 1 Steckschlüsselverlängerung 1/2 in, 1 Kühlmittelpumpe,  
1 Zurrngurt, 1 Spänehaken, 1 Zentrierstift 82 mm, 1 Berührschutz,  
1 Zusatz-Handgriff, 1 Innensechskant-Schlüssel 5 mm, 1 Innensechskant-Schlüssel mit T-Griff 5 mm,  
1 Kunststoff-Werkzeugkoffer (L-BOXX 238), Je  
2 HSS SPECIAL 25 Kernbohrer 25 mm Schnitttiefe (Ø 12 / 14 / 16 / 18 / 20 / 22 / 24 / 26 mm), Je  
2 HSS Spiralbohrer 35 mm Schnitttiefe (Ø 8 mm und 10 mm),  
2 Zentrierstifte 82 mm,  
1 Schneidpaste, 1 L-BOXX 136 für Zubehör

Zubehör ab Seite 135

Die kleinste Kernbohrmaschine der Welt mit Rechts- und Linkslauf trifft auf umfangreiches HSS SPECIAL 25 Kernbohrerzubehör. Perfekt für den Sonderfahrzeug- und Fahrzeugrahmenbau.

Nennaufnahme	W	1 200
Leistungsabgabe	W	680
Lastdrehzahl	min <sup>-1</sup>	130 - 610
Leerlaufdrehzahl	min <sup>-1</sup>	130 - 660
HM Kernbohrer max. Ø	mm	36
HSS Kernbohrer max. Ø	mm	36
Kernbohrer Bohrtiefe max.	mm	35
Spiralbohrer max. Ø	mm	16
Gewindebohren		M 12
Senken max. Ø	mm	32
Kernbohreraufnahme		3/4 in Weldon
Eckmaß	mm	40
Bauhöhe	mm	169
Baulänge	mm	290
Hub	mm	46
Bauhöhe	mm	169
Baulänge	mm	290
Magnet-Haltekraft	N	10 000
Kabel mit Stecker	m	3
Gewicht nach EPTA	kg	8,50

#### FEIN VORTEILE

- + Extrem klein und leicht für Arbeiten in beengten und schwer zugänglichen Arbeitsstellen – auch vertikal und über Kopf – dank einer Bauhöhe von 169 mm, einer Baulänge von 290 mm und einem Gewicht von 8,5 kg.
  - + Extrem verschleißfestes und langlebiges Maschinenkonzept mit spielfreiem Pinolenvorschub für maßgenaue Bohrerergebnisse im harten Einsatz in Industrie und Handwerk.
  - + Sehr leistungsstarker und wartungsfreier bürstenloser 1 200 W Hochleistungsmotor mit hoher Drehzahlstabilität für dauerhaft hohen Arbeitsfortschritt sowie Rechts-/Linkslauf und elektronische Drehzeleinstellung für sämtliche Bohranwendungen wie Kern-, Spiral-, Gewindebohren und Senken.
- Kernbohrer HSS SPECIAL 25:** Dank spezieller Schneidengeometrie wird der Kern von innen nach außen geschnitten und es können so auch mehrschichtige Materialien in einem Arbeitsgang gebohrt werden.
- Bohrdurchmesser und Verbrauchsmaterialien:** Das wichtigste Zubehör immer griffbereit von den gängigsten Bohrdurchmessern bis zur Schneidpaste zur Kühlschmierung.
- Koffersystem L-BOXX:** Übersichtlich, ordentlich und sicher verstaut. Dank Kleinteileinsatz findet das gesamte Zubehör seinen Platz und die L-BOXXEN können zudem einfach verbunden und gestapelt werden.

Bestellnummer	7 273 23 65 00 0
EAN	4014586897509
Preis Euro zzgl. MwSt.	1.829,00
Preis Euro inkl. MwSt.	2.176,51

ZUBEHÖRSET BEST OF KERNBOHRER HSS



**ZUBEHÖRSET BEST OF KERNBOHRER 3/4 IN WELDON**  
Hohe Standzeit. Metrische Abmessungen, Schnitttiefe 25 mm. Set-Ausführung, bestehend aus 4 Kernbohrern Ø 2 x 14 mm, 2 x 18 mm (Schnitttiefe 25 mm) sowie 1 Zentrierstift (80 mm) im Kunststoff-Koffer.

Bestellnummer	Preis Euro zzgl. MwSt.	Preis Euro inkl. MwSt.
6 31 34 999 06 2	77,40	92,11



**ZUBEHÖRSET BEST OF KERNBOHRER 3/4 IN WELDON**  
Hohe Standzeit. Metrische Abmessungen, Schnitttiefe 50 mm. Set-Ausführung, bestehend aus 4 Kernbohrern Ø 2 x 14 mm, 2 x 18 mm (Schnitttiefe 50 mm) sowie 1 Zentrierstift (100 mm) im Kunststoff-Koffer.

Bestellnummer	Preis Euro zzgl. MwSt.	Preis Euro inkl. MwSt.
6 31 34 999 06 4	102,30	121,74



**ZUBEHÖRSET BEST OF KERNBOHRER 3/4 IN WELDON**  
Hohe Standzeit. Metrische Abmessungen, Schnitttiefe 25 mm. Set-Ausführung, bestehend aus 6 Kernbohrern Ø 12, 14, 16, 18, 20 und 22 mm (Schnitttiefe 25 mm) sowie 2 Zentrierstifte (80 mm) im Kunststoff-Koffer.

Bestellnummer	Preis Euro zzgl. MwSt.	Preis Euro inkl. MwSt.
6 31 34 999 06 1	123,00	146,37



**ZUBEHÖRSET BEST OF KERNBOHRER 3/4 IN WELDON**  
Hohe Standzeit. Metrische Abmessungen, Schnitttiefe 50 mm. Set-Ausführung, bestehend aus 6 Kernbohrern Ø 12, 14, 16, 18, 20 und 22 mm (Schnitttiefe 50 mm) sowie 2 Zentrierstifte (100 mm) im Kunststoff-Koffer.

Bestellnummer	Preis Euro zzgl. MwSt.	Preis Euro inkl. MwSt.
6 31 34 999 06 3	154,00	183,26

ZUBEHÖRSET BEST OF KERNBOHRER HARTMETALL



**ZUBEHÖRSET BEST OF KERNBOHRER 3/4 IN WELDON**  
Höchste Standzeit und hervorragende Zerspanleistung. Metrische Abmessungen, Schnitttiefe 35 mm. Set-Ausführung, bestehend aus 6 Kernbohrern Ø 12, 14, 16, 18, 20 und 22 mm (Schnitttiefe 35 mm) sowie 2 Zentrierstifte (100 mm) im Kunststoff-Koffer.

Bestellnummer	Preis Euro zzgl. MwSt.	Preis Euro inkl. MwSt.
6 31 27 714 02 0	229,60	273,22



**ZUBEHÖRSET BEST OF KERNBOHRER 3/4 IN WELDON**  
Höchste Standzeit und hervorragende Zerspanleistung. Metrische Abmessungen, Schnitttiefe 50 mm. Set-Ausführung, bestehend aus 6 Kernbohrern Ø 12, 14, 16, 18, 20 und 22 mm (Schnitttiefe 50 mm) sowie 2 Zentrierstifte (100 mm) im Kunststoff-Koffer.

Bestellnummer	Preis Euro zzgl. MwSt.	Preis Euro inkl. MwSt.
6 31 27 276 02 0	264,20	314,40



**ZUBEHÖRSET BEST OF KERNBOHRER HARTMETALL BESCHICHTET 3/4 IN WELDON**  
TiAlSiN Oberflächenbeschichtung für einzigartige Zerspanleistung und maximalen Arbeitsfortschritt bei höchster Standzeit. Metrische Abmessungen, Schnitttiefe 35 mm. Set-Ausführung, bestehend aus 6 Kernbohrern Ø 2x 14 / 16 / 18 / 20 / 22 mm (Schnitttiefe 35 mm) sowie 2 Zentrierstifte (100 mm) im Kunststoff-Koffer.

Bestellnummer	Preis Euro zzgl. MwSt.	Preis Euro inkl. MwSt.
6 31 27 838 11 0	298,50	355,22

HARTMETALL-KERNBOHRER



**HM ULTRA 35 KERNBOHRER MIT 3/4 IN WELDON-AUFNAHME**

Höchste Standzeit und hervorragende Zerspanleistung. Metrische Abmessungen, Schnitttiefe 35 mm.

Schnitttiefe mm	Bohr-Ø mm	Bestellnummer	Preis Euro zzgl. MwSt.	Preis Euro inkl. MwSt.
35	12	6 31 27 714 01 0	45,27	53,87
35	13	6 31 27 715 01 0	45,27	53,87
35	14	6 31 27 716 01 0	45,27	53,87
35	15	6 31 27 717 01 0	45,27	53,87
35	16	6 31 27 718 01 0	45,27	53,87
35	17	6 31 27 719 01 0	45,27	53,87
35	18	6 31 27 720 01 0	45,27	53,87
35	19	6 31 27 721 01 0	45,27	53,87
35	20	6 31 27 722 01 0	45,27	53,87
35	21	6 31 27 723 01 0	45,27	53,87
35	22	6 31 27 724 01 0	45,27	53,87
35	23	6 31 27 725 01 0	45,27	53,87
35	24	6 31 27 726 01 0	45,27	53,87
35	25	6 31 27 727 01 0	45,27	53,87
35	26	6 31 27 728 01 0	45,27	53,87
35	27	6 31 27 729 01 0	45,27	53,87
35	28	6 31 27 730 01 0	45,27	53,87
35	29	6 31 27 731 01 0	52,20	62,12
35	30	6 31 27 732 01 0	52,20	62,12
35	31	6 31 27 733 01 0	52,20	62,12
35	32	6 31 27 734 01 0	52,20	62,12
35	33	6 31 27 735 01 0	52,20	62,12
35	34	6 31 27 736 01 0	52,20	62,12
35	35	6 31 27 737 01 0	52,20	62,12
35	36	6 31 27 738 01 0	60,48	71,97



**HM ULTRA 50 KERNBOHRER MIT 3/4 IN WELDON-AUFNAHME**

Höchste Standzeit und hervorragende Zerspanleistung. Metrische Abmessungen, Schnitttiefe 50 mm.

Schnitttiefe mm	Bohr-Ø mm	Bestellnummer	Preis Euro zzgl. MwSt.	Preis Euro inkl. MwSt.
50	12	6 31 27 276 01 0	50,40	59,98
50	13	6 31 27 277 01 0	50,40	59,98
50	14	6 31 27 278 01 0	50,40	59,98
50	15	6 31 27 279 01 0	50,40	59,98
50	15,5	6 31 27 828 01 0	49,50	58,91
50	16	6 31 27 280 01 0	50,40	59,98
50	17	6 31 27 281 01 0	50,40	59,98
50	17,5	6 31 27 829 01 0	47,88	56,98
50	18	6 31 27 282 01 0	50,40	59,98
50	19	6 31 27 283 01 0	50,40	59,98
50	19,5	6 31 27 830 01 0	49,50	58,91
50	20	6 31 27 284 01 0	50,40	59,98
50	21	6 31 27 285 01 0	50,40	59,98
50	22	6 31 27 286 01 0	50,40	59,98
50	23	6 31 27 287 01 0	50,40	59,98
50	24	6 31 27 288 01 0	50,40	59,98
50	25	6 31 27 289 01 0	50,40	59,98
50	26	6 31 27 290 01 0	50,40	59,98
50	26,5	6 31 27 831 01 0	49,50	58,91
50	27	6 31 27 291 01 0	50,40	59,98
50	28	6 31 27 292 01 0	50,40	59,98
50	29	6 31 27 293 01 0	50,40	59,98
50	30	6 31 27 294 01 0	50,40	59,98
50	31	6 31 27 295 01 0	56,25	66,94
50	32	6 31 27 296 01 0	56,25	66,94
50	33	6 31 27 297 01 0	56,25	66,94
50	34	6 31 27 298 01 0	56,25	66,94
50	35	6 31 27 299 01 0	56,25	66,94
50	36	6 31 27 300 01 0	65,16	77,54

## 4 ENDURANCE / COMPACT

### HARTMETALL-KERNBOHRER BESCHICHTET



#### HM ULTRA SPEED 35 KERNBOHRER MIT 3/4 IN WELDON-AUFNAHME

TiAlSiN Oberflächenbeschichtung für einzigartige Zerspanleistung und maximalen Arbeitsfortschritt bei höchster Standzeit. Metrische Abmessungen, Schnitttiefe 35 mm.

Schnitttiefe mm	Bohr-Ø mm	Bestellnummer	Preis Euro zzgl. MwSt.	Preis Euro inkl. MwSt.
35	14	6 31 27 838 00 3	52,90	62,95
35	16	6 31 27 838 00 4	52,90	62,95
35	17,5	6 31 27 838 00 5	52,90	62,95
35	18	6 31 27 838 00 6	52,90	62,95
35	20	6 31 27 838 00 7	52,90	62,95
35	21	6 31 27 838 00 8	52,90	62,95
35	22	6 31 27 838 00 9	52,90	62,95
35	24	6 31 27 838 01 1	52,90	62,95
35	25	6 31 27 838 01 2	52,90	62,95
35	26	6 31 27 838 01 3	52,90	62,95
35	26,5	6 31 27 838 01 4	52,90	62,95
35	28	6 31 27 838 01 5	52,90	62,95
35	30	6 31 27 838 01 6	62,80	74,73
35	32	6 31 27 838 01 7	62,80	74,73
35	33	6 31 27 838 01 8	62,80	74,73
35	34	6 31 27 838 01 9	62,80	74,73
35	35	6 31 27 838 02 0	62,80	74,73
35	36	6 31 27 838 02 1	71,10	84,61

### HSS-KERNBOHRER



#### HSS NOVA 25 KERNBOHRER MIT 3/4 IN WELDON-AUFNAHME

Hohe Standzeit. Metrische Abmessungen, Schnitttiefe 25 mm.

Schnitttiefe mm	Bohr-Ø mm	Bestellnummer	Preis Euro zzgl. MwSt.	Preis Euro inkl. MwSt.
25	12	6 31 34 120 05 1	16,90	20,11
25	13	6 31 34 130 05 1	16,90	20,11
25	14	6 31 34 140 05 1	16,90	20,11
25	15	6 31 34 150 05 1	16,90	20,11
25	16	6 31 34 160 05 1	16,90	20,11
25	17	6 31 34 170 05 1	18,50	22,02
25	18	6 31 34 180 05 1	18,50	22,02
25	19	6 31 34 190 05 1	18,50	22,02
25	20	6 31 34 200 05 1	21,60	25,70
25	21	6 31 34 210 05 1	21,60	25,70
25	22	6 31 34 220 05 1	21,60	25,70
25	23	6 31 34 230 05 1	24,60	29,27
25	24	6 31 34 240 05 1	24,60	29,27
25	25	6 31 34 250 05 1	24,60	29,27
25	26	6 31 34 260 05 1	28,70	34,15
25	27	6 31 34 270 05 1	28,70	34,15
25	28	6 31 34 280 05 1	30,70	36,53
25	29	6 31 34 290 05 1	30,70	36,53
25	30	6 31 34 300 05 1	32,90	39,15
25	31	6 31 34 310 05 1	32,90	39,15
25	32	6 31 34 320 05 1	38,00	45,22
25	33	6 31 34 330 05 1	38,00	45,22
25	34	6 31 34 340 05 1	43,10	51,29
25	35	6 31 34 350 05 1	43,10	51,29
25	36	6 31 34 360 05 1	43,10	51,29



#### HSS NOVA 50 KERNBOHRER MIT 3/4 IN WELDON-AUFNAHME

Hohe Standzeit. Metrische Abmessungen, Schnitttiefe 50 mm.

Schnitttiefe mm	Bohr-Ø mm	Bestellnummer	Preis Euro zzgl. MwSt.	Preis Euro inkl. MwSt.
50	12	6 31 34 120 05 2	23,80	28,32
50	13	6 31 34 130 05 2	23,80	28,32
50	14	6 31 34 140 05 2	23,80	28,32
50	15	6 31 34 150 05 2	23,80	28,32
50	16	6 31 34 160 05 2	23,80	28,32
50	17	6 31 34 170 05 2	25,90	30,82
50	18	6 31 34 180 05 2	25,90	30,82
50	19	6 31 34 190 05 2	25,90	30,82
50	20	6 31 34 200 05 2	30,20	35,94
50	21	6 31 34 210 05 2	30,20	35,94
50	22	6 31 34 220 05 2	30,20	35,94
50	23	6 31 34 230 05 2	30,20	35,94
50	24	6 31 34 240 05 2	32,40	38,56
50	25	6 31 34 250 05 2	36,70	43,67
50	26	6 31 34 260 05 2	36,70	43,67
50	27	6 31 34 270 05 2	36,70	43,67
50	28	6 31 34 280 05 2	43,30	51,53
50	29	6 31 34 290 05 2	43,30	51,53
50	30	6 31 34 300 05 2	43,30	51,53
50	31	6 31 34 310 05 2	48,60	57,83
50	32	6 31 34 320 05 2	48,60	57,83
50	33	6 31 34 330 05 2	54,10	64,38
50	34	6 31 34 340 05 2	54,10	64,38
50	35	6 31 34 350 05 2	54,10	64,38
50	36	6 31 34 360 05 2	61,60	73,30

### HSS-KERNBOHRER SPECIAL



#### HSS SPECIAL 25 KERNBOHRER MIT 3/4 IN WELDON-AUFNAHME

Hohe Standzeit. Zum Bohren mehrschichtiger Materialien in einem Arbeitsgang. Schnitttiefe 25 mm.

Schnitttiefe mm	Bohr-Ø mm	Bestellnummer	Preis Euro zzgl. MwSt.	Preis Euro inkl. MwSt.
25	12	6 31 34 120 30 1	29,40	34,99
25	13	6 31 34 130 30 1	29,40	34,99
25	14	6 31 34 140 30 1	29,40	34,99
25	14,3	6 31 34 143 30 1	29,40	34,99
25	15	6 31 34 150 30 1	29,40	34,99
25	16	6 31 34 160 30 1	29,40	34,99
25	17	6 31 34 170 30 1	31,40	37,37
25	18	6 31 34 180 30 1	31,40	37,37
25	20	6 31 34 200 30 1	34,30	40,82
25	22	6 31 34 220 30 1	34,30	40,82
25	24	6 31 34 240 30 1	42,10	50,10
25	26	6 31 34 260 30 1	45,20	53,79
25	28	6 31 34 280 30 1	49,00	58,31
25	30	6 31 34 300 30 1	52,80	62,83
25	32	6 31 34 320 30 1	60,80	72,35
25	35	6 31 34 350 30 1	65,70	78,18



**HSS SPECIAL 50 KERNBOHRER MIT 3/4 IN WELDON-AUFNAHME**

Hohe Standzeit. Zum Bohren mehrschichtiger Materialien in einem Arbeitsgang. Metrische Abmessungen, Schnitttiefe 50 mm.

Schnitttiefe mm	Bohr-Ø mm	Bestellnummer	Preis Euro zzgl. MwSt.	Preis Euro inkl. MwSt.
50	12	6 31 34 120 30 2	41,30	49,15
50	13	6 31 34 130 30 2	41,30	49,15
50	14	6 31 34 140 30 2	41,30	49,15
50	15	6 31 34 150 30 2	41,30	49,15
50	16	6 31 34 160 30 2	41,30	49,15
50	17	6 31 34 170 30 2	44,10	52,48
50	18	6 31 34 180 30 2	44,10	52,48
50	20	6 31 34 200 30 2	48,90	58,19
50	22	6 31 34 220 30 2	48,90	58,19
50	24	6 31 34 240 30 2	56,70	67,47
50	26	6 31 34 260 30 2	60,30	71,76
50	28	6 31 34 280 30 2	70,00	83,30
50	30	6 31 34 300 30 2	71,90	85,56
50	32	6 31 34 320 30 2	82,60	98,29
50	35	6 31 34 350 30 2	87,80	104,48
50	36	6 31 34 360 30 2	98,10	116,74

**HSS-KERNBOHRER BESCHICHTET**



**HSS DURA 25 KERNBOHRER MIT 3/4 IN WELDON-AUFNAHME**

TiN Oberflächenbeschichtung für hervorragende Standzeiten und beste Gleiteigenschaften. Metrische Abmessungen, Schnitttiefe 25 mm.

Schnitttiefe mm	Bohr-Ø mm	Bestellnummer	Preis Euro zzgl. MwSt.	Preis Euro inkl. MwSt.
25	12	6 31 34 120 07 5	31,90	37,96
25	13	6 31 34 130 07 5	31,90	37,96
25	14	6 31 34 140 07 5	31,90	37,96
25	15	6 31 34 150 07 5	31,90	37,96
25	16	6 31 34 160 07 5	31,90	37,96
25	17	6 31 34 170 07 5	34,90	41,53
25	18	6 31 34 180 07 5	34,90	41,53
25	19	6 31 34 190 07 5	34,90	41,53
25	20	6 31 34 200 07 5	39,20	46,65
25	21	6 31 34 210 07 5	39,20	46,65
25	22	6 31 34 220 07 5	39,20	46,65
25	23	6 31 34 230 07 5	48,00	57,12
25	24	6 31 34 240 07 5	48,00	57,12
25	25	6 31 34 250 07 5	48,00	57,12
25	26	6 31 34 260 07 5	52,40	62,36
25	27	6 31 34 270 07 5	52,40	62,36
25	28	6 31 34 280 07 5	56,70	67,47
25	29	6 31 34 290 07 5	56,70	67,47
25	30	6 31 34 300 07 5	62,50	74,38
25	31	6 31 34 310 07 5	62,50	74,38
25	32	6 31 34 320 07 5	71,20	84,73
25	33	6 31 34 330 07 5	71,20	84,73
25	34	6 31 34 340 07 5	78,50	93,42
25	35	6 31 34 350 07 5	78,50	93,42
25	36	6 31 34 360 07 5	78,50	93,42



**HSS DURA 50 KERNBOHRER MIT 3/4 IN WELDON-AUFNAHME**

TiN Oberflächenbeschichtung für hervorragende Standzeiten und beste Gleiteigenschaften. Metrische Abmessungen, Schnitttiefe 50 mm.

Schnitttiefe mm	Bohr-Ø mm	Bestellnummer	Preis Euro zzgl. MwSt.	Preis Euro inkl. MwSt.
50	12	6 31 34 120 07 6	40,80	48,55
50	13	6 31 34 130 07 6	40,80	48,55
50	14	6 31 34 140 07 6	40,80	48,55
50	15	6 31 34 150 07 6	40,80	48,55
50	16	6 31 34 160 07 6	40,80	48,55
50	17	6 31 34 170 07 6	43,60	51,88
50	18	6 31 34 180 07 6	43,60	51,88
50	19	6 31 34 190 07 6	43,60	51,88
50	20	6 31 34 200 07 6	49,50	58,91
50	21	6 31 34 210 07 6	49,50	58,91
50	22	6 31 34 220 07 6	49,50	58,91
50	23	6 31 34 230 07 6	58,20	69,26
50	24	6 31 34 240 07 6	58,20	69,26
50	25	6 31 34 250 07 6	58,20	69,26
50	26	6 31 34 260 07 6	65,40	77,83
50	27	6 31 34 270 07 6	65,40	77,83
50	28	6 31 34 280 07 6	71,20	84,73
50	29	6 31 34 290 07 6	71,20	84,73
50	30	6 31 34 300 07 6	78,50	93,42
50	31	6 31 34 310 07 6	78,50	93,42
50	32	6 31 34 320 07 6	88,70	105,55
50	33	6 31 34 330 07 6	88,70	105,55
50	34	6 31 34 340 07 6	98,80	117,57
50	35	6 31 34 350 07 6	98,80	117,57
50	36	6 31 34 360 07 6	98,80	117,57

**ZENTRIERSTIFTE**



ZENTRIERSTIFT

Ø mm	L mm	Bestellnummer	Preis Euro zzgl. MwSt.	Preis Euro inkl. MwSt.
6,35	82	6 31 34 998 30 0	16,10	19,16
6,35	100	6 31 34 998 31 0	16,10	19,16

**ADAPTER/BOHRFUTTER**



**HSS SPIRALBOHRER MIT 3/4 IN WELDON-AUFNAHME**

Schnitttiefe 35 mm.

Bohr-Ø mm	Bestellnummer	Preis Euro zzgl. MwSt.	Preis Euro inkl. MwSt.
5	6 31 11 036 01 0	22,90	27,25
6	6 31 11 018 01 0	22,90	27,25
6,8	6 31 11 034 01 0	22,90	27,25
7	6 31 11 019 01 0	22,90	27,25
8	6 31 11 020 01 0	22,90	27,25
8,5	6 31 11 035 01 0	24,20	28,80
9	6 31 11 021 01 0	24,20	28,80
10	6 31 11 022 01 0	24,20	28,80
10,2	6 31 11 037 01 0	27,70	32,96
11	6 31 11 023 01 0	27,70	32,96
12	6 31 11 024 01 0	27,70	32,96
13	6 31 11 025 01 0	29,80	35,46
14	6 31 11 026 01 0	29,80	35,46
15	6 31 11 027 01 0	33,90	40,34
16	6 31 11 028 01 0	33,90	40,34

## 4 ENDURANCE / COMPACT



### HSS SPIRALBOHRER-SET MIT 3/4 IN WELDON-AUFNAHME

Bestehend aus 6 HSS-Spiralbohrern Ø 6, 8, 10, 12, 14 und 16 mm in einer praktischen Kunststoff-Aufbewahrungsbox. Schnitttiefe 35 mm.

Bestellnummer	Preis Euro zzgl. MwSt.	Preis Euro inkl. MwSt.
6 31 11 018 02 0	175,40	208,73

## GEWINDEBOHREN



### ADAPTER MIT 3/4 IN WELDON-AUFNAHME

Abtrieb 1/4 in Sechskant nach DIN 3126 / ISO 1173 – C 6,3.

Bestellnummer	Preis Euro zzgl. MwSt.	Preis Euro inkl. MwSt.
6 32 06 148 01 0	25,60	30,46



### ADAPTER MIT 3/4 IN WELDON-AUFNAHME

Abtrieb 6 mm Rundschaft für M5 - M8 nach DIN 352 / ISO 13.

Ø mm	Vierkant mm	Bestellnummer	Preis Euro zzgl. MwSt.	Preis Euro inkl. MwSt.
6	4,9	6 32 06 146 01 0	25,60	30,46



### ADAPTER MIT 3/4 IN WELDON-AUFNAHME

Abtrieb 7 mm Rundschaft für M10 nach DIN 352 / ISO 13.

Ø mm	Vierkant mm	Bestellnummer	Preis Euro zzgl. MwSt.	Preis Euro inkl. MwSt.
7	5,5	6 32 06 147 01 0	25,60	30,46



### ADAPTER MIT 3/4 IN WELDON-AUFNAHME

Abtrieb 9 mm Rundschaft für M12 nach DIN 352 / ISO 13.

Ø mm	Vierkant mm	Bestellnummer	Preis Euro zzgl. MwSt.	Preis Euro inkl. MwSt.
9	7	6 32 06 149 01 0	25,60	30,46



### GEWINDEBOHRER FÜR DURCHGANGSLÖCHER MIT ADAPTER 3/4 IN WELDON-AUFNAHME

Kurze Ausführung nach DIN 352 / ISO 13.

Gewinde	Bestellnummer	Preis Euro zzgl. MwSt.	Preis Euro inkl. MwSt.
M 6	6 31 10 019 03 0	43,20	51,41
M 8	6 31 10 020 03 0	45,90	54,62
M 10	6 31 10 021 03 0	50,00	59,50
M 12	6 31 10 022 03 0	52,70	62,71



### GEWINDEBOHRER FÜR DURCHGANGSLÖCHER

Kurze Ausführung nach DIN 352 / ISO 13.

Gewinde	L mm	Ø mm	Vierkant mm	Bestellnummer	Preis Euro zzgl. MwSt.	Preis Euro inkl. MwSt.
M 6	56	6	4,9	6 31 10 019 01 0	17,70	21,06
M 8	63	6	4,9	6 31 10 020 01 0	20,30	24,16
M 10	70	7	5,5	6 31 10 021 01 0	24,20	28,80
M 12	75	9	7	6 31 10 022 01 0	27,10	32,25



### HSS 90° KEGELSENKER-BIT

Mit 1/4 in Sechskant nach DIN 3126 / ISO 1173 – C 6,3.

Ø mm	Bestellnummer	Preis Euro zzgl. MwSt.	Preis Euro inkl. MwSt.
16,5	6 31 11 038 01 0	21,60	25,70



### HSS 90° KEGELSENKER-BIT MIT ADAPTER 3/4 IN WELDON-AUFNAHME

Ø mm	Bestellnummer	Preis Euro zzgl. MwSt.	Preis Euro inkl. MwSt.
16,5	6 31 11 038 02 0	47,10	56,05



### GEWINDEBOHRER-SET FÜR DURCHGANGSLÖCHER

Bestehend aus je 1 x Gewindebohrer M6 nach DIN 352 / ISO 13 mit Adapter 3/4 in Weldon, HSS Spiralbohrer Ø 5 mm mit 3/4 in Weldon-Aufnahme und HSS 90° Kegelsenker-Bit Ø 16,5 mm mit Adapter 3/4 in Weldon sowie 1 Innensechskant-Schlüssel in einer praktischen Kunststoff-Aufbewahrungsbox.

Gewinde	Bestellnummer	Preis Euro zzgl. MwSt.	Preis Euro inkl. MwSt.
M 6	6 31 10 019 02 0	128,10	152,44



### GEWINDEBOHRER-SET FÜR DURCHGANGSLÖCHER

Bestehend aus je 1 x Gewindebohrer M8 nach DIN 352 / ISO 13 mit Adapter 3/4 in Weldon, HSS Spiralbohrer Ø 6,8 mm mit 3/4 in Weldon-Aufnahme und HSS 90° Kegelsenker-Bit Ø 16,5 mm mit Adapter 3/4 in Weldon sowie 1 Innensechskant-Schlüssel in einer praktischen Kunststoff-Aufbewahrungsbox.

Gewinde	Bestellnummer	Preis Euro zzgl. MwSt.	Preis Euro inkl. MwSt.
M 8	6 31 10 020 02 0	128,10	152,44



### GEWINDEBOHRER-SET FÜR DURCHGANGSLÖCHER

Bestehend aus je 1 x Gewindebohrer M10 nach DIN 352 / ISO 13 mit Adapter 3/4 in Weldon, HSS Spiralbohrer Ø 8,5 mm mit 3/4 in Weldon-Aufnahme und HSS 90° Kegelsenker-Bit Ø 16,5 mm mit Adapter 3/4 in Weldon sowie 1 Innensechskant-Schlüssel in einer praktischen Kunststoff-Aufbewahrungsbox.

Gewinde	Bestellnummer	Preis Euro zzgl. MwSt.	Preis Euro inkl. MwSt.
M 10	6 31 10 021 02 0	133,60	158,98



### GEWINDEBOHRER-SET FÜR DURCHGANGSLÖCHER

Bestehend aus je 1 x Gewindebohrer M12 nach DIN 352 / ISO 13 mit Adapter 3/4 in Weldon, HSS Spiralbohrer Ø 10,2 mm mit 3/4 in Weldon-Aufnahme und HSS 90° Kegelsenker-Bit Ø 16,5 mm mit Adapter 3/4 in Weldon sowie 1 Innensechskant-Schlüssel in einer praktischen Kunststoff-Aufbewahrungsbox.

Gewinde	Bestellnummer	Preis Euro zzgl. MwSt.	Preis Euro inkl. MwSt.
M 12	6 31 10 022 02 0	133,60	158,98

## SPANNVORRICHTUNGEN



### VAKUUMPLATTE

Für antimagnetische Materialien und strukturierten Untergrund (Riffelblech, Tränenblech u. a.). Dazu erforderlich ist die Vakuumpumpe. Maximaler Bohr-Ø 65 mm. Vakuumplatte 396 x 200 x 95 mm.

Bestellnummer	Preis Euro zzgl. MwSt.	Preis Euro inkl. MwSt.
9 26 02 057 01 7	632,60	752,79



### VAKUUMPUMPE

Vakuumpumpe 230 V 50 Hz, 92 W, Ansaugmenge 0,015 m<sup>3</sup>/min, - 0,8 bar, Gewicht 2,5 kg, inkl. Saugschlauch, Schutzart: IP 30, Schutzklasse: I, Einschaltdauer: 15 min Betrieb / 10 min Pause (Intervall)

Bestellnummer	Preis Euro zzgl. MwSt.	Preis Euro inkl. MwSt.
9 26 01 022 01 3	592,90	705,55



### ANSAUGPLATTE

Für antimagnetische Materialien, 250 x 330 x 110 mm.

Bestellnummer	Preis Euro zzgl. MwSt.	Preis Euro inkl. MwSt.
9 26 02 054 01 6	608,90	724,59



### ROHRBOHRVORRICHTUNG

Inkl. Spanngurt, zum Setzen von Bohrungen an Rohren mit Rohr-Ø von 60 bis 300 mm, 220 x 130 mm.

Bestellnummer	Preis Euro zzgl. MwSt.	Preis Euro inkl. MwSt.
9 26 02 055 01 0	331,60	394,60

**KÜHLUNG**



**HANDPUMPE**  
Fassungsvermögen ca. 450 ml.

Bestellnummer	Preis Euro zzgl. MwSt.	Preis Euro inkl. MwSt.
3 21 32 022 00 7	12,50	14,88

**ERSATZSCHLAUCH**  
Zu Handpumpe 3 21 32 022 00 7.

Bestellnummer	Preis Euro zzgl. MwSt.	Preis Euro inkl. MwSt.
3 14 14 054 00 8	4,00	4,76



**SCHNEIDPASTE**  
Schmiermittel beim Bearbeiten von Blechen.

Bestellnummer	Preis Euro zzgl. MwSt.	Preis Euro inkl. MwSt.
3 21 32 046 00 0	18,40	21,90



**KÜHLMITTELTANK**  
Fassungsvermögen ca. 500 ml. Möglichkeit zur Dosierung der Durchflussmenge. Passend für KBE 32 und KBE 32 QW.

Bestellnummer	Preis Euro zzgl. MwSt.	Preis Euro inkl. MwSt.
3 21 31 038 02 0	23,60	28,08

**SONSTIGES ZUBEHÖR**



**MAGNETSTAB**  
Praktisches Werkzeug mit hoher Magnetkraft zum schnellen und einfachen einsammeln magnetischer Metallspäne.

Bestellnummer	Preis Euro zzgl. MwSt.	Preis Euro inkl. MwSt.
6 42 01 005 01 0	55,70	66,28

**ZUBEHÖR-SETS**



**STRUCTURAL STEEL-SET 3/4 IN WELDON / HSS NOVA 25**

- + Anwenderset mit HSS Kernbohrern in der L-BOXX.
- + Die gängigsten Durchmesser an HSS-Kernbohrern vereint in einem Set. Perfekt für den Stahl- und Brückenbau.
- + Kernbohrer HSS NOVA 25: Hohe Standzeit und besonders stoß- und schlagfest: dank zäher Schneiden und ausgezeichnetem HSS-Stahl mit einer Härte von 64 HRC ist der Kernbohrer wie geschaffen für den rauen Einsatz im Stahlbau und auf Montage.
- + Spiralbohrer und und Verbrauchsmaterialien: Das wichtigste Zubehör immer griffbereit von den gängigsten Bohrdurchmessern bis hin zur Schneidpaste.
- + Koffersystem L-BOXX: Übersichtlich, ordentlich und sicher verstaut. Dank Kleinteileinsatz findet das gesamte Zubehör seinen Platz und die L-BOXXEN können zudem einfach verbunden und gestapelt werden.
- + Je 3 HSS Spiralbohrer 35 mm Schnitttiefe (Ø 10 mm und 12 mm)
- + Je 3 HSS NOVA 25 Kernbohrer 25 mm Schnitttiefe (Ø 14 / 16 / 18 / 20 / 22 mm)
- + 2 Zentrierstifte 82 mm
- + 1 Schneidpaste
- + 1 L-BOXX 136 für Zubehör

Bestellnummer	Preis Euro zzgl. MwSt.	Preis Euro inkl. MwSt.
3 39 01 680 42 0	449,10	534,43



**MACHINERY-SET 3/4 IN WELDON**

- + Anwenderset mit umfangreichem Gewindebohrzubehör in der L-BOXX.
- + Die gängigsten Gewindebohrer für Durchgangslöcher vereint in einem Set. Perfekt für den Maschinen- und Werkzeugmaschinenbau.
- + Spiralbohrer und und Verbrauchsmaterialien: Das wichtigste Zubehör immer griffbereit von den gängigsten Bohrdurchmessern bis hin zur Schneidpaste.
- + Koffersystem L-BOXX: Übersichtlich, ordentlich und sicher verstaut. Dank Kleinteileinsatz findet das gesamte Zubehör seinen Platz und die L-BOXXEN können zudem einfach verbunden und gestapelt werden.
- + Je 2 Gewindebohrer (M6, M8, M10, M12 (DIN 352 / ISO 13))
- + Je 1 HSS Spiralbohrer 35 mm Schnitttiefe (Ø 5,0 / 6,8 / 8,5 / 10,2 mm)
- + 4 HSS 90° Kegelsenker Ø 16,5 mm
- + 1 Schneidpaste
- + 1 L-BOXX 136 für Zubehör

Bestellnummer	Preis Euro zzgl. MwSt.	Preis Euro inkl. MwSt.
3 39 01 680 41 0	587,50	699,13



**TRUCKFRAME-SET 3/4 IN WELDON / HSS SPECIAL 25**

- + Anwenderset mit HSS Kernbohrern in der L-BOXX.
- + Die gängigsten Durchmesser an HSS SPECIAL 25 Kernbohrern vereint in einem Set. Perfekt für den Sonderfahrzeug- und Fahrzeugrahmenbau.
- + Kernbohrer HSS SPECIAL 25: Dank spezieller Schneidegeometrie wird der Kern von innen nach außen geschnitten und es können so auch mehrschichtige Materialien in einem Arbeitsgang gebohrt werden.
- + Spiralbohrer und und Verbrauchsmaterialien: Das wichtigste Zubehör immer griffbereit von den gängigsten Bohrdurchmessern bis hin zur Schneidpaste.
- + Koffersystem L-BOXX: Übersichtlich, ordentlich und sicher verstaut. Dank Kleinteileinsatz findet das gesamte Zubehör seinen Platz und die L-BOXXEN können zudem einfach verbunden und gestapelt werden.
- + Je 2 HSS Spiralbohrer 35 mm Schnitttiefe (Ø 8 mm und 10 mm)
- + Je 2 HSS SPECIAL 25 Kernbohrer 25 mm Schnitttiefe (Ø 12 / 14 / 16 / 18 / 20 / 22 / 24 / 26 mm)
- + 2 Zentrierstifte 82 mm
- + 1 Schneidpaste
- + 1 L-BOXX 136 für Zubehör

Bestellnummer	Preis Euro zzgl. MwSt.	Preis Euro inkl. MwSt.
3 39 01 680 43 0	629,10	748,63

## 4 UNIVERSAL



AKBU 35 PMQW AS	KBU 35 QW	KBU 35 PQW	KBU 35 MQW
AKBU 35 PMQ AS	KBU 35 Q	KBU 35 PQ	KBU 35 MQ
Kleine und hubstarke 1-Gang-Akku-Universal-Magnet-Kernbohrmaschine mit Rechts-/ Linkslauf, MK2-Werkzeugaufnahme, Permanent-Magnet und höchster Funktionalität für mobiles Arbeiten auf der Baustelle.	Kleine und hubstarke 1-Gang-Universal-Magnet-Kernbohrmaschine mit Rechts-/ Linkslauf und höchster Funktionalität für flexibles Arbeiten auf der Baustelle.	Kleine und hubstarke 1-Gang-Universal-Magnet-Kernbohrmaschine mit Rechts-/ Linkslauf, Permanent-Magnet und höchster Funktionalität für sehr sicheres und flexibles Arbeiten auf der Baustelle.	Kleine und hubstarke 1-Gang-Universal-Magnet-Kernbohrmaschine mit Rechts-/ Linkslauf, MK2-Werkzeugaufnahme und höchster Funktionalität für flexibles Arbeiten auf der Baustelle.

SEITE	142 / 142	146 / 146	148 / 148	149 / 149
Kernbohren Metall bis Ø 35 mm	++	++	++	++
Kernbohren Metall bis Ø 50 mm				
Kernbohren Metall bis Ø 65 mm				
Kernbohren Metall bis Ø 110 mm				
Spiralbohren mit Bohrfutter (DIN 338)	+	+	+	+
Spiralbohren mit MK-Aufnahme (DIN 345)	++			++
Gewindebohren	++	++	++	++
Senken	++	++	++	++
Reiben	++	++	++	++
Über-Kopf-Arbeiten	++	++	++	++
Montage-Einsatz	++	++	++	++
Werkstatt-Einsatz	++	++	++	++
Elektronische Magnethaltekrafterhöhung				
Magnethaltekraftanzeige	•	•	•	•
Rechts-/Linkslauf	•	•	•	•
Elektronische Drehzahlabstufung	•	•	•	•
Memory Function	•	•	•	•
Drehzahlgeregelte Tachoelektronik	•	•	•	•
Drehmoment-Rutschkupplung				
Kippsensor	•	•	•	•
Nennaufnahme	W	1 100	1 010	1 100
Leistungsabgabe	W	550	550	550
Akku-Spannung	V	18		
Lastdrehzahl	min <sup>-1</sup>	130 - 520	130 - 520	130 - 520
Lastdrehzahl 1. Gang	min <sup>-1</sup>			
Lastdrehzahl 2. Gang	min <sup>-1</sup>			
Lastdrehzahl 3. Gang	min <sup>-1</sup>			
Lastdrehzahl 4. Gang	min <sup>-1</sup>			
Werkzeugaufnahme	MK 2			MK 2
HM Kernbohrer max. Ø	mm	35	35	35
HSS Kernbohrer max. Ø	mm	35	35	35
Kernbohreraufnahme	QW = 3/4 in Weldon Q = QuickIN	3/4 in Weldon QuickIN	3/4 in Weldon QuickIN	3/4 in Weldon QuickIN
Hub	mm	135	135	135
Gesamter Hubbereich	mm	260	260	260
Justierbereich Bohrstände	mm			
Schwenkbereich Bohrstände				
Magnet-Haltekraft	N	9 000	10 000	10 000
Magnetfuß-Abmessungen	mm	195 x 70	175 x 80	175 x 80
Gewicht nach EPTA	kg		10,70	10,70
Gewicht ohne Akku	kg	12,20		

+ geeignet    ++ sehr gut geeignet    • enthalten



<b>KBU 35-2 QW</b>	<b>KBM 50 Q</b>	<b>KBM 50 UQW</b>	<b>KBM 65 UQW</b>	<b>KBU 110-4 M</b>
<b>KBU 35-2 Q</b>		<b>KBM 50 U</b>	<b>KBM 65 U</b>	
Kleine und hubstarke 2-Gang-Universal-Magnet-Kernbohrmaschine mit Rechts-/Linkslauf und hoher Drehzahl für effizientes Spiralbohren auf der Baustelle.	Leichtgewichtige und hubstarke 2-Gang-Universal-Magnet-Kernbohrmaschine mit Rechts-/Linkslauf und höchster Funktionalität für flexibles Arbeiten in der Werkstatt und auf der Baustelle.	Leichtgewichtige und hubstarke 2-Gang-Universal-Magnet-Kernbohrmaschine mit Rechts-/Linkslauf, MK3-Werkzeugaufnahme und höchster Funktionalität für flexibles Arbeiten in der Werkstatt und auf der Baustelle.	Leistungsstarke und hubstarke 2-Gang-Universal-Magnet-Kernbohrmaschine mit Rechts-/Linkslauf, MK3-Werkzeugaufnahme, Feinjustierung und höchster Funktionalität für flexibles Arbeiten in der Werkstatt.	Hochleistungs- und hubstarke 4-Gang-Universal-Magnet-Kernbohrmaschine mit Rechts-/Linkslauf, MK4-Werkzeugaufnahme und höchster Funktionalität für schwerste Bohrarbeiten in der Werkstatt.
150 / 150	151	152 / 152	153 / 153	154
++	++	++	++	++
	++	++	++	++
			++	++
				++
++	+	+	+	++
		++	++	++
++	++	++	++	++
++	++	++	++	++
++	++	++	++	++
++	+	+	+	+
++	++	++	++	+
++	++			++
	•	•	•	
•	•	•	•	•
•	•	•	•	•
•	•	•	•	•
•	•	•	•	•
•	•	•	•	•
				•
				•
1 100	1 200	1 200	1 300	1 700
550	640	610	730	850
130 - 520	130 - 260	130 - 260	120 - 240	60 / 120
400 - 1 600	260 - 520	260 - 520	260 - 520	90 / 170
				150 / 300
				230 / 430
		MK 3	MK 3	MK 4
35	50	50	65	110
35	40	40	45	80
3/4 in Weldon QuickIN	QuickIN	3/4 in Weldon	3/4 in Weldon	Weldon 32
135	145	145	145	280
260	315	315	315	400
			6	
			7°	
9 500	12 500	12 500	14 000	23 000
186 x 70	195 x 90	195 x 90	205 x 95	240 x 120
11,10	14,00	14,00	15,70	35,00

## 4 UNIVERSAL

### AKBU 35 PMQ AS



### AKBU 35 PMQW AS



Kleine und hubstarke 1-Gang-Akku-Universal-Magnet-Kernbohrmaschine mit Rechts-/Linkslauf, MK2-Werkzeugaufnahme, Permanent-Magnet und höchster Funktionalität für mobiles Arbeiten auf der Baustelle.

Akku-Spannung	V	18	18
Akku-Kompatibilität		Li-Ionen / ProCORE Li-Ionen**	Li-Ionen / ProCORE Li-Ionen**
Akku-Schnittstelle		18 V AMPShare	18 V AMPShare
Motor		bürstenlos	bürstenlos
Lastdrehzahl	min <sup>-1</sup>	130 - 520	130 - 520
Werkzeugaufnahme		MK 2	MK 2
HM Kernbohrer max. Ø	mm	35	35
HSS Kernbohrer max. Ø	mm	35	35
Kernbohrer Bohrtiefe max.	mm	50(75)*	50(75)*
Spiralbohrer max. Ø	mm	18	18
Gewindebohren		M 14	M 14
Senken max. Ø	mm	30	30
Reiben max. Ø	mm	18	18
Kernbohreraufnahme		QuickIN	3/4 in Weldon
Kernbohrerwechsel		werkzeuglos	werkzeuglos
Hub	mm	135	135
Gesamter Hubbereich	mm	260	260
Magnet-Haltekraft	N	9 000	9 000
Magnetfuß-Abmessungen	mm	195 x 70	195 x 70
Gewicht ohne Akku	kg	12,20	12,20

#### FEIN VORTEILE

- + Extrem verschleißfestes und langlebiges Maschinenkonzept dank bürstenlosem Motor sowie hoher Material- und Verarbeitungsqualität. Ausgelegt für bis zu 60 000 Bohrlöcher bei einer Einsatzdauer von 300 h.
  - + Kleine und leichte Maschine mit bis zu 25 % höherem Arbeitsfortschritt bei einzigartiger Produktivität und Akkulaufzeit gegenüber dem Wettbewerb. Mit 18 V 12 Ah AMPShare ProCORE-Akku sind bis zu 48 Bohrungen pro Akkuladung möglich (HM-Kernbohrer, Ø 18 mm, S235 12 mm).
  - + Mit 12,2 kg die leichteste Akku-Universal-Kernbohrmaschine der Welt. Dank Rechts-/ Linkslauf, elektronischer Drehzahlstellung und 260 mm Hubbereich maximale Flexibilität bei allen mobilen Bohrarbeiten, wie Kern-, Spiral-, Gewindebohren, Senken und Reiben.
  - + Intuitives und verwechslungsfreies Bedienkonzept im Blickfeld des Anwenders.
  - + Komfort-Magnethaltekraft-Anzeige unterstützt beim sicheren Ansetzen der Maschine.
  - + Kippsensor stoppt unmittelbar den Bohrmotor beim Verrutschen oder Kippen der Maschine.
  - + MK2-Werkzeugaufnahme für direkten Einsatz von Industriewerkzeugen.
  - + Sicherer Stand dank extra schmalen Permanent-Magnet mit Vormagnetisierung für komfortables und einfaches Ausrichten.
  - + Drehzahl Speicher „Memory Function“.
  - + Kompatibel mit Bosch Professional 18 V Akkus seit 2008 und AMPShare Akkus.
  - + COOLPACK 2.0-Technologie sorgt für eine um 135 % längere Akkulebensdauer und ermöglicht damit längere Betriebszeiten.
  - + Modernste Zelltechnologie und intelligentes Akku-Management sorgen für 87 % mehr Leistung als bei konventionellen Akkus.
  - + ProCORE Li-Ionen-Akku mit Highpower-Zellen, Ladezustandsanzeige und „Electronic Cell Protection“ (ECP). ECP schützt den Akku vor Überlastung, Überhitzung und Tiefentladung.
- \* optional mit Zubehör.  
 \*\* Höchste Leistung mit AMPShare ProCORE 18 V 8.0 Ah / 12.0 Ah

#### LIEFERUMFANG

1 Akku-Magnet-Kernbohrmaschine, 1 Kühlmittelpumpe, 1 Zurrurt, 1 Spänehaaken, 1 Zentrierstift 100 mm, 1 Berührungsschutz, 1 Austreibkeil, 1 Kunststoff-Werkzeugkoffer

Bestellnummer	7 170 03 61 00 0	7 170 04 61 00 0
EAN	4014586898285	4014586898292
Preis Euro zzgl. MwSt.	1.547,70	1.547,70
Preis Euro inkl. MwSt.	1.841,76	1.841,76

#### Zubehör ab Seite 157

#### AMPShare Zubehör ab Seite 318

**AKBU 35 PMQW 18 V AS SET 1X 12 AH**

Akku-Set mit 12 Ah ProCORE Akku. Perfekt für mobiles Arbeiten auf der Baustelle.



**LIEFERUMFANG**

1 Akku-Magnet-Kernbohrmaschine, 1 Kühlmittelpumpe, 1 Zurring, 1 Spänehaaken, 1 Zentrierstift 100 mm, 1 Berührungsschutz, 1 Austreibkeil, 1 ProCORE 18 V / 12.0 Ah Lilon-Akku, 1 Schnellladegerät GAL18 V-160 AS, 1 Kunststoff-Werkzeugkoffer

**Zubehör ab Seite 157**

**AMPSHARE Zubehör ab Seite 318**

Akku-Spannung	V	18
Akku-Kompatibilität		Li-Ionen / ProCORE Li-Ionen**
Akku-Schnittstelle		18 V AMPShare
Motor		bürstenlos
Lastdrehzahl	min <sup>-1</sup>	130 - 520
Werkzeugaufnahme		MK 2
HM Kernbohrer max. Ø	mm	35
HSS Kernbohrer max. Ø	mm	35
Kernbohrer Bohrtiefe max.	mm	50(75)*
Spiralbohrer max. Ø	mm	18
Gewindebohren		M 14
Senken max. Ø	mm	31
Reiben max. Ø	mm	18
Kernbohreraufnahme		3/4 in Weldon
Kernbohrerwechsel		werkzeuglos
Hub	mm	135
Gesamter Hubbereich	mm	260
Magnet-Haltekraft	N	9 000
Magnetfuß-Abmessungen	mm	195 x 70
Gewicht ohne Akku	kg	12,20

Bestellnummer	7 170 04 63 00 0
EAN	4014586899602
Preis Euro zzgl. MwSt.	1.857,50
Preis Euro inkl. MwSt.	2.210,43

**FEIN VORTEILE**

- + Extrem verschleißfestes und langlebiges Maschinenkonzept dank bürstenlosem Motor sowie hoher Material- und Verarbeitungsqualität. Ausgelegt für bis zu 60 000 Bohrlöcher bei einer Einsatzdauer von 300 h.
- + Kleine und leichte Maschine mit bis zu 25 % höherem Arbeitsfortschritt bei einzigartiger Produktivität und Akkulaufzeit gegenüber dem Wettbewerb. Mit 18 V 12 Ah AMPShare ProCORE-Akku sind bis zu 48 Bohrungen pro Akkuladung möglich (HM-Kernbohrer, Ø 18 mm, S235 12 mm).
- + Mit 12,2 kg die leichteste Akku-Universal-Kernbohrmaschine der Welt. Dank Rechts-/ Linkslauf, elektronischer Drehzahleinstellung und 260 mm Hubbereich maximale Flexibilität bei allen mobilen Bohrarbeiten, wie Kern-, Spiral-, Gewindebohren, Senken und Reiben.
- + Intuitives und verwechslungsfreies Bedienkonzept im Blickfeld des Anwenders.
- + Komfort-Magnethaltekraft-Anzeige unterstützt beim sicheren Ansetzen der Maschine.
- + Kippsensor stoppt unmittelbar den Bohrmotor beim Verrutschen oder Kippen der Maschine.
- + MK2-Werkzeugaufnahme für direkten Einsatz von Industriewerkzeugen.
- + Sicherer Stand dank extra schmalen Permanentmagnet mit Vormagnetisierung für komfortables und einfaches Ausrichten.
- + Drehzahl Speicher „Memory Function“.
- + Kompatibel mit Bosch Professional 18 V Akkus seit 2008 und AMPShare Akkus.
- + COOLPACK 2.0-Technologie sorgt für eine um 135 % längere Akkulebensdauer und ermöglicht damit längere Betriebszeiten.
- + Modernste Zelltechnologie und intelligentes Akku-Management sorgen für 87 % mehr Leistung als bei konventionellen Akkus.
- + ProCORE Li-Ionen-Akku mit Highpower-Zellen, Ladezustandsanzeige und „Electronic Cell Protection“ (ECP). ECP schützt den Akku vor Überlastung, Überhitzung und Tiefentladung.
- \* optional mit Zubehör.
- \*\* Höchste Leistung mit AMPShare ProCORE 18 V 8.0 Ah / 12.0 Ah

**AKBU 35 PMQW AS CONSTRUCTION-SITE SET 3/4 IN WELDON / HSS NOVA 50**

Das Akku Kernbohr-Universaltalent AKBU 35 PMQW AS trifft auf umfangreiches HSS-Kernbohr- und HSS-Cobalt-5%-Spiralbohrzubehör. Perfekt für den Stahl- und Brückenbau.



**LIEFERUMFANG**

1 Akku-Magnet-Kernbohrmaschine, 1 Kühlmittelpumpe, 1 Zurring, 1 Spänehaaken, 1 Zentrierstift 100 mm, 1 Berührungsschutz, 1 Austreibkeil, 1 Kunststoff-Werkzeugkoffer, 1 Spiralbohrer Set 6-teilig, 1 Schnellspann-Bohrfutter SUPRA-SK 1 - 13 mm mit 3/4 in Weldon, 1 HSS Spiralbohrer 35 mm Schnitttiefe (Ø 10 mm), 6 HSS NOVA 50 Kernbohrer 50 mm Schnitttiefe (Ø 12 / 14 / 16 / 18 / 20 / 22 mm), 2 Zentrierstifte 100 mm, 1 Schneidpaste, 1 L-BOXX 136 für Zubehör

**Zubehör ab Seite 157**

**AMPSHARE Zubehör ab Seite 318**

Akku-Spannung	V	18
Akku-Kompatibilität		Li-Ionen / ProCORE Li-Ionen**
Akku-Schnittstelle		18 V AMPShare
Motor		bürstenlos
Lastdrehzahl	min <sup>-1</sup>	130 - 520
Werkzeugaufnahme		MK 2
HM Kernbohrer max. Ø	mm	35
HSS Kernbohrer max. Ø	mm	35
Kernbohrer Bohrtiefe max.	mm	50(75)*
Spiralbohrer max. Ø	mm	18
Gewindebohren		M 14
Senken max. Ø	mm	30
Reiben max. Ø	mm	18
Kernbohreraufnahme		3/4 in Weldon
Kernbohrerwechsel		werkzeuglos
Hub	mm	135
Gesamter Hubbereich	mm	260
Magnet-Haltekraft	N	9 000
Magnetfuß-Abmessungen	mm	195 x 70
Gewicht ohne Akku	kg	12,20

Bestellnummer	7 170 04 62 00 0
EAN	4014586899596
Preis Euro zzgl. MwSt.	1.754,20
Preis Euro inkl. MwSt.	2.087,50

**FEIN VORTEILE**

- + Extrem verschleißfestes und langlebiges Maschinenkonzept dank bürstenlosem Motor sowie hoher Material- und Verarbeitungsqualität. Ausgelegt für bis zu 60 000 Bohrlöcher bei einer Einsatzdauer von 300 h.
- + Kleine und leichte Maschine mit bis zu 25 % höherem Arbeitsfortschritt bei einzigartiger Produktivität und Akkulaufzeit gegenüber dem Wettbewerb. Mit 18 V 12 Ah AMPShare ProCORE-Akku sind bis zu 48 Bohrungen pro Akkuladung möglich (HM-Kernbohrer, Ø 18 mm, S235 12 mm).
- + Mit 12,2 kg die leichteste Akku-Universal-Kernbohrmaschine der Welt. Dank Rechts-/ Linkslauf, elektronischer Drehzahleinstellung und 260 mm Hubbereich maximale Flexibilität bei allen mobilen Bohrarbeiten, wie Kern-, Spiral-, Gewindebohren, Senken und Reiben.
- Kernbohrer HSS NOVA 50:** Extrem stoß- und schlagfest ist er wie geschaffen für den rauen Einsatz im Stahlbau und auf Montage. Dank zäher Schneiden und ausgezeichnetem HSS-Stahl mit einer Härte von 64 HRC beeindruckt der Kernbohrer zudem durch höchste Standzeiten.
- HSS Cobalt 5% Spiralbohrer Set:** HSS-kobaltlegierte Spiralbohrer Ø 2 / 3 / 4 / 5 / 6 / 8 mm. Besonders geeignet zum Bearbeiten von rostfreien und legierten Stählen.
- Schnellspann-Bohrfutter SUPRA-SK:** Metall-Schnellspann-Bohrfutter mit Spannbereich 1 - 13 mm. Einfaches, schnelles und werkzeugloses Einspannen für maximalen Bedienkomfort. Automatisch nachziehende Spannbacken für exakten axialen Rundlauf des Bohrwerkzeugs.
- Koffersystem L-BOXX:** Übersichtlich, ordentlich und sicher verstaut. Dank Kleinteileinsatz findet das gesamte Zubehör seinen Platz und die L-BOXXen können zudem einfach verbunden und gestapelt werden.
- \* optional mit Zubehör.
- \*\* Höchste Leistung mit AMPShare ProCORE 18V 8.0Ah / 12.0 Ah



## 4 UNIVERSAL

### AKBU 35 PMQW 18 V AS SET 2X 8 AH



#### LIEFERUMFANG

1 Akku-Magnet-Kernbohrmaschine, 1 Kühlmittelpumpe, 1 Zurrgrurt, 1 Spänehaken, 1 Zentrierstift 100 mm, 1 Berührungsschutz, 1 Austreibkeil, 2 ProCORE 18 V / 8.0 Ah Lilon-Akkus, 1 Schnellladegerät GAL18 V-160 AS, 1 Kunststoff-Werkzeugkoffer

Zubehör ab Seite 157

AMPShare Zubehör ab Seite 318

Akku-Set mit 2 x 8 Ah ProCORE Akkus. Perfekt für mobiles Arbeiten auf der Baustelle.

Akku-Spannung	V	18
Akku-Kompatibilität		Li-Ionen / ProCORE Li-Ionen**
Akku-Schnittstelle		18 V AMPShare
Motor		bürstenlos
Lastdrehzahl	min <sup>-1</sup>	130 - 520
Werkzeugaufnahme		MK 2
HM Kernbohrer max. Ø	mm	35
HSS Kernbohrer max. Ø	mm	35
Kernbohrer Bohrtiefe max.	mm	50(75)*
Spiralbohrer max. Ø	mm	18
Gewindebohren		M 14
Senken max. Ø	mm	31
Reiben max. Ø	mm	18
Kernbohreraufnahme		3/4 in Weldon
Kernbohrerwechsel		werkzeuglos
Hub	mm	135
Gesamter Hubbereich	mm	260
Magnet-Haltekraft	N	9 000
Magnetfuß-Abmessungen	mm	195 x 70
Gewicht ohne Akku	kg	12,20

Bestellnummer	7 170 04 64 00 0
EAN	4014586899633
Preis Euro zzgl. MwSt.	1.929,70
Preis Euro inkl. MwSt.	2.296,34

#### FEIN VORTEILE

- + Extrem verschleißfestes und langlebiges Maschinenkonzept dank bürstenlosem Motor sowie hoher Material- und Verarbeitungsqualität. Ausgelegt für bis zu 60 000 Bohrlöcher bei einer Einsatzdauer von 300 h.
  - + Kleine und leichte Maschine mit bis zu 25 % höherem Arbeitsfortschritt bei einzigartiger Produktivität und Akkulaufzeit gegenüber dem Wettbewerb. Mit 18 V 8 Ah AMPShare ProCORE-Akku sind bis zu 31 Bohrungen pro Akkuladung möglich (HM-Kernbohrer, Ø 18 mm, S235 12 mm).
  - + Mit 12,2 kg die leichteste Akku-Universal-Kernbohrmaschine der Welt. Dank Rechts-/ Linkslauf, elektronischer Drehzahlleistung und 260 mm Hubbereich maximale Flexibilität bei allen mobilen Bohrarbeiten, wie Kern-, Spiral-, Gewindebohren, Senken und Reiben.
  - + Intuitives und verwechslungsfreies Bedienkonzept im Blickfeld des Anwenders.
  - + Komfort-Magnethaltekraft-Anzeige unterstützt beim sicheren Ansetzen der Maschine.
  - + Kippsensor stoppt unmittelbar den Bohrmotor beim Verrutschen oder Kippen der Maschine.
  - + MK2-Werkzeugaufnahme für direkten Einsatz von Industriewerkzeugen.
  - + Sicherer Stand dank extra schmalen Permanentmagnet mit Vormagnetisierung für komfortables und einfaches Ausrichten.
  - + Drehzahlsspeicher „Memory Function“.
  - + Kompatibel mit Bosch Professional 18 V Akkus seit 2008 und AMPShare Akkus.
  - + COOLPACK 2.0-Technologie sorgt für eine um 135 % längere Akkulebensdauer und ermöglicht damit längere Betriebszeiten.
  - + Modernste Zelltechnologie und intelligentes Akku-Management sorgen für 87 % mehr Leistung als bei konventionellen Akkus.
  - + ProCORE Li-Ionen-Akku mit Highpower-Zellen, Ladezustandsanzeige und „Electronic Cell Protection“ (ECP). ECP schützt den Akku vor Überlastung, Überhitzung und Tiefentladung.
- \* optional mit Zubehör.  
\*\* Höchste Leistung mit AMPShare ProCORE 18 V 8.0 Ah / 12.0 Ah

### AKBU 35 PMQW 18 V AS CONSTRUCTION-SITE 1X 12 AH SET 3/4 IN WELDON / HSS NOVA 50



#### LIEFERUMFANG

1 Akku-Magnet-Kernbohrmaschine, 1 Kühlmittelpumpe, 1 Zurrgrurt, 1 Spänehaken, 1 Zentrierstift 100 mm, 1 Berührungsschutz, 1 Austreibkeil, 1 Kunststoff-Werkzeugkoffer, 1 ProCORE 18 V / 12.0 Ah Lilon-Akku, 1 Schnellladegerät GAL18 V-160 AS, 1 Spiralbohrer Set 6-teilig, 1 Schnellspann-Bohrfutter SUPRA-SK 1 - 13 mm mit 3/4 in Weldon, 1 HSS Spiralbohrer 35 mm Schnitttiefe (Ø 10 mm), 6 HSS NOVA 50 Kernbohrer 50 mm Schnitttiefe (Ø 12 / 14 / 16 / 18 / 20 / 22 mm), 2 Zentrierstifte 100 mm, 1 Schneidpaste, 1 L-BOXX 136 für Zubehör

Zubehör ab Seite 157

AMPShare Zubehör ab Seite 318

Das Akku Kernbohr-Universaltalent AKBU 35 PMQW 18 V / 12 Ah AS trifft auf umfangreiches HSS-Kernbohr- und HSS-Cobalt-5 %-Spiralbohrzubehör. Perfekt für den Stahl- und Brückenbau.

Akku-Spannung	V	18
Akku-Kompatibilität		Li-Ionen / ProCORE Li-Ionen**
Akku-Schnittstelle		18 V AMPShare
Motor		bürstenlos
Lastdrehzahl	min <sup>-1</sup>	130 - 520
Werkzeugaufnahme		MK 2
HM Kernbohrer max. Ø	mm	35
HSS Kernbohrer max. Ø	mm	35
Kernbohrer Bohrtiefe max.	mm	50(75)*
Spiralbohrer max. Ø	mm	18
Gewindebohren		M 14
Senken max. Ø	mm	30
Reiben max. Ø	mm	18
Kernbohreraufnahme		3/4 in Weldon
Kernbohrerwechsel		werkzeuglos
Hub	mm	135
Gesamter Hubbereich	mm	260
Magnet-Haltekraft	N	9 000
Magnetfuß-Abmessungen	mm	195 x 70
Gewicht ohne Akku	kg	12,20

Bestellnummer	7 170 04 65 00 0
EAN	4014586899688
Preis Euro zzgl. MwSt.	2.064,00
Preis Euro inkl. MwSt.	2.456,16

#### FEIN VORTEILE

- + Extrem verschleißfestes und langlebiges Maschinenkonzept dank bürstenlosem Motor sowie hoher Material- und Verarbeitungsqualität. Ausgelegt für bis zu 60 000 Bohrlöcher bei einer Einsatzdauer von 300 h.
  - + Kleine und leichte Maschine mit bis zu 25 % höherem Arbeitsfortschritt bei einzigartiger Produktivität und Akkulaufzeit gegenüber dem Wettbewerb. Mit 18 V 12 Ah AMPShare ProCORE-Akku sind bis zu 48 Bohrungen pro Akkuladung möglich (HM-Kernbohrer, Ø 18 mm, S235 12 mm).
  - + Mit 12,2 kg die leichteste Akku-Universal-Kernbohrmaschine der Welt. Dank Rechts-/ Linkslauf, elektronischer Drehzahlleistung und 260 mm Hubbereich maximale Flexibilität bei allen mobilen Bohrarbeiten, wie Kern-, Spiral-, Gewindebohren, Senken und Reiben.
  - + COOLPACK 2.0-Technologie sorgt für eine um 135 % längere Akkulebensdauer und ermöglicht damit längere Betriebszeiten.
  - + Modernste Zelltechnologie und intelligentes Akku-Management sorgen für 87 % mehr Leistung als bei konventionellen Akkus.
  - + ProCORE Li-Ionen-Akku mit Highpower-Zellen, Ladezustandsanzeige und „Electronic Cell Protection“ (ECP). ECP schützt den Akku vor Überlastung, Überhitzung und Tiefentladung.
- Kernbohrer HSS NOVA 50:** Extrem stoß- und schlagfest ist er wie geschaffen für den rauen Einsatz im Stahlbau und auf Montage. Dank zäher Schneiden und ausgezeichnetem HSS-Stahl mit einer Härte von 64 HRC beeindruckt der Kernbohrer zudem durch höchste Standzeiten.
- HSS Cobalt 5 % Spiralbohrer Set:** HSS-kobaltlegierte Spiralbohrer Ø 2 / 3 / 4 / 5 / 6 / 8 mm. Besonders geeignet zum Bearbeiten von rostfreien und legierten Stählen.
- Schnellspann-Bohrfutter SUPRA-SK:** Metall-Schnellspann-Bohrfutter mit Spannbereich 1 - 13 mm. Einfaches, schnelles und werkzeugloses Einspannen für maximalen Bedienkomfort. Automatisch nachziehende Spannbacken für exakten axialen Rundlauf des Bohrwerkzeugs.
- Koffersystem L-BOXX:** Übersichtlich, ordentlich und sicher verstaut. Dank Kleinteileinsatz findet das gesamte Zubehör seinen Platz und die L-BOXXEN können zudem einfach verbunden und gestapelt werden.
- \* optional mit Zubehör.  
\*\* Höchste Leistung mit AMPShare ProCORE 18 V 8.0 Ah / 12.0 Ah

**AKBU 35 PMQW 18 V AS  
CONSTRUCTION-SITE  
2X 8 AH SET  
3/4 IN WELDON /  
HSS NOVA 50**



**LIEFERUMFANG**

1 Akku-Magnet-Kernbohrmaschine,  
1 Kühlmittelpumpe, 1 Zurring,  
1 Spänehaken, 1 Zentrierstift  
100 mm, 1 Berührschutz,  
1 Austreibkeil, 2 ProCORE 18 V /  
8.0 Ah Lilon-Akkus, 1 Schnelllade-  
gerät GAL18 V-160 AS, 1 Kunststoff-  
Werkzeugkoffer, 1 Spiralbohrer Set  
6-teilig, 1 Schnellspann-Bohrfutter  
SUPRA-SK 1 - 13 mm mit 3/4 in  
Weldon, 1 HSS Spiralbohrer 35 mm  
Schnitttiefe (Ø 10 mm),  
6 HSS NOVA 50 Kernbohrer 50 mm  
Schnitttiefe (Ø 12 / 14 / 16 / 18 / 20 /  
22 mm), 2 Zentrierstifte 100 mm,  
1 Schneidpaste, 1 L-BOXX 136 für  
Zubehör

**Zubehör ab Seite 157**

**AMPShare Zubehör ab Seite 318**

Das Akku Kernbohr-Universaltalent AKBU 35 PMQW 18 V / 8 Ah AS trifft auf umfangreiches HSS-Kernbohr- und HSS-Cobalt-5 %-Spiralbohrzubehör. Perfekt für den Stahl- und Brückenbau.

Akku-Spannung	V	18
Akku-Kompatibilität		Li-Ionen / ProCORE Li-Ionen**
Akku-Schnittstelle		18 V AMPShare
Motor		bürstenlos
Lastdrehzahl	min <sup>-1</sup>	130 - 520
Werkzeugaufnahme		MK 2
HM Kernbohrer max. Ø	mm	35
HSS Kernbohrer max. Ø	mm	35
Kernbohrer Bohrtiefe max.	mm	50(75)*
Spiralbohrer max. Ø	mm	18
Gewindebohren		M 14
Senken max. Ø	mm	30
Reiben max. Ø	mm	18
Kernbohreraufnahme		3/4 in Weldon
Kernbohrerwechsel		werkzeuglos
Hub	mm	135
Gesamter Hubbereich	mm	260
Magnet-Haltekraft	N	9 000
Magnetfuß-Abmessungen	mm	195 x 70
Gewicht ohne Akku	kg	12,20

Bestellnummer	7 170 04 66 00 0
EAN	4014586899718
Preis Euro zzgl. MwSt.	2.136,20
Preis Euro inkl. MwSt.	2.542,08

**FEIN VORTEILE**

- + Extrem verschleißfestes und langlebiges Maschinenkonzept dank bürstenlosem Motor sowie hoher Material- und Verarbeitungsqualität. Ausgelegt für bis zu 60 000 Bohrlöcher bei einer Einsatzdauer von 300 h.
- + Kleine und leichte Maschine mit bis zu 25 % höherem Arbeitsfortschritt bei einzigartiger Produktivität und Akkulaufzeit gegenüber dem Wettbewerb. Mit 18 V 8 Ah AMPShare ProCORE-Akku sind bis zu 31 Bohrungen pro Akkuladung möglich (HM-Kernbohrer, Ø 18 mm, S235 12 mm).
- + Mit 12,2 kg die leichteste Akku-Universal-Kernbohrmaschine der Welt. Dank Rechts-/ Linkslauf, elektronischer Drehzahleinstellung und 260 mm Hubbereich maximale Flexibilität bei allen mobilen Bohrarbeiten, wie Kern-, Spiral-, Gewindebohren, Senken und Reiben.
- + COOLPACK 2.0-Technologie sorgt für eine um 135 % längere Akkulebensdauer und ermöglicht damit längere Betriebszeiten.
- + Modernste Zelltechnologie und intelligentes Akku-Management sorgen für 87 % mehr Leistung als bei konventionellen Akkus.
- + ProCORE Li-Ionen-Akku mit Highpower-Zellen, Ladezustandsanzeige und „Electronic Cell Protection“ (ECP). ECP schützt den Akku vor Überlastung, Überhitzung und Tiefentladung.

**Kernbohrer HSS NOVA 50:** Extrem stoß- und schlagfest ist er wie geschaffen für den rauen Einsatz im Stahlbau und auf Montage. Dank zäher Schneiden und ausgezeichnetem HSS-Stahl mit einer Härte von 64 HRC beeindruckt der Kernbohrer zudem durch höchste Standzeiten.

**HSS Cobalt 5 % Spiralbohrer Set:** HSS-kobaltlegierte Spiralbohrer Ø 2 / 3 / 4 / 5 / 6 / 8 mm. Besonders geeignet zum Bearbeiten von rostfreien und legierten Stählen.

**Schnellspann-Bohrfutter SUPRA-SK:** Metall-Schnellspann-Bohrfutter mit Spannbereich 1 - 13 mm. Einfaches, schnelles und werkzeugloses Einspannen für maximalen Bedienkomfort. Automatisch nachziehende Spannbacken für exakten axialen Rundlauf des Bohrwerkzeugs.

**Koffersystem L-BOXX:** Übersichtlich, ordentlich und sicher verstaut. Dank Kleinteileinsatz findet das gesamte Zubehör seinen Platz und die L-BOXXEN können zudem einfach verbunden und gestapelt werden.

\* optional mit Zubehör.

\*\* Höchste Leistung mit AMPShare ProCORE 18 V 8.0 Ah / 12.0 Ah



## 4 UNIVERSAL

### KBU 35 Q



### KBU 35 QW



Kleine und hubstarke 1-Gang-Universal-Magnet-Kernbohrmaschine mit Rechts-/Linkslauf und höchster Funktionalität für flexibles Arbeiten auf der Baustelle.

Nennaufnahme	W	1 100	1 100
Leistungsabgabe	W	550	550
Lastdrehzahl	min <sup>-1</sup>	130 - 520	130 - 520
HM Kernbohrer max. Ø	mm	35	35
HSS Kernbohrer max. Ø	mm	35	35
Kernbohrer Bohrtiefe max.	mm	50	50
Spiralbohrer max. Ø	mm	16	16
Gewindebohren	M	M 14	M 14
Senken max. Ø	mm	31	31
Reiben max. Ø	mm	16	16
Kernbohreraufnahme		QuickIN	3/4 in Weldon
Kernbohrerwechsel		werkzeuglos	werkzeuglos
Hub	mm	135	135
Gesamter Hubbereich	mm	260	260
Magnet-Haltekraft	N	10 000	10 000
Magnetfuß-Abmessungen	mm	175 x 80	175 x 80
Kabel mit Stecker	m	4	4
Gewicht nach EPTA	kg	10,70	10,70

#### FEIN VORTEILE

- + Extrem verschleißfestes Maschinenkonzept mit schwenkbar gelagertem Motorkabel-Schutzschlauch für den harten Einsatz in Industrie und Handwerk.
- + Perfektes Leistungsgewicht durch kompakte, gewichtsoptimierte Bauweise und FEIN 1 100 W Hochleistungsmotor mit Tachoelektronik für hohe Drehzahlstabilität für zuverlässiges und wirtschaftliches Arbeiten.
- + Durch Rechts-/Linkslauf, elektronische Drehzahleinstellung und 260 mm Hubbereich ist ein universeller Arbeitseinsatz, wie Kern-, Spiral-, Gewindebohren sowie Senken und Reiben möglich.
- + Klein und leicht.
- + Einfaches und verwechslungsfreies Bedienkonzept im Blickfeld des Anwenders.
- + Komfort-Magnethaltekraft-Anzeige unterstützt beim sicheren Ansetzen der Maschine.
- + Hohe Magnethaltekraft.
- + Kippsensor.
- + Zusätzlicher Magnetschalter im Bohrständer.
- + Integrierter Kühlmittelbehälter sorgt für hohe Kernbohrerstandzeiten.
- + Seitenwechselbares Vorschubhandrad.
- + Drehzahlspeicher „Memory Function“.
- + Personen-Schutzschalter.

#### LIEFERUMFANG

1 Kühlmittelbehälter, 1 Zurring, 1 Spänehaken, 1 Zentrierstift, 1 Berührungsschutz, 1 Koffer

Bestellnummer	7 270 53 61 00 0	7 270 54 61 00 0
EAN	4014586886039	4014586886763
Preis Euro zzgl. MwSt.	1.179,00	1.179,00
Preis Euro inkl. MwSt.	1.403,01	1.403,01

#### Zubehör ab Seite 157

### KBU 35 QW FABRICATOR M12 TAPPING-SET 3/4 IN WELDON



**LIEFERUMFANG**

1 Magnet-Kernbohrmaschine, 1 Kühlmitteltank, 1 Zurring, 1 Spänehaaken, 1 Zentrierstift 100 mm, 1 Berührschutz, 1 Kunststoff-Werkzeugkoffer, 2 Zentrierstift 100 mm, 1 Gewindebohr-Schnellwechselfutter Gr. 2, Je 1 Gewindebohr-Einsatz mit Sicherheitskupplung (M8 / M10 [DIN 371], M12 [DIN 374/376]), Je 1 HSS Maschinen-Gewindebohrer für Durchgangsloch M8 / M10 [DIN 371B], M12 [DIN 376B], Je 1 HSS-Maschinen-Gewindebohrer für Grundloch (M8 / M10 [DIN 371C], M12 [DIN 376C]), Je 1 HSS Spiralbohrer 35 mm Schnitttiefe (Ø 6,8 / 8,5 / 10,2 mm), 1 HSS 90° Kegelsenker Ø 16,5 mm, 1 Schneidpaste, 1 L-BOXX 136 für Zubehör

**Zubehör ab Seite 157**

Das Kernbohr-Universaltalent KBU 35 QW trifft auf umfangreiches Gewindebohrzubehör. Perfekt für den Metall- und Maschinenbau.

Nennaufnahme	W	1 100
Leistungsabgabe	W	550
Lastdrehzahl	min <sup>-1</sup>	130 - 520
HM Kernbohrer max. Ø	mm	35
HSS Kernbohrer max. Ø	mm	35
Kernbohrer Bohrtiefe max.	mm	50
Spiralbohrer max. Ø	mm	16
Gewindebohren		M 14
Senken max. Ø	mm	31
Reiben max. Ø	mm	16
Kernbohreraufnahme		3/4 in Weldon
Kernbohrerwechsel		werkzeuglos
Hub	mm	135
Magnet-Haltekraft	N	10 000
Magnetfuß-Abmessungen	mm	175 x 80
Kabel mit Stecker	m	4
Gewicht nach EPTA	kg	10,60
Bestellnummer		7 270 54 64 00 0
EAN		4014586897325
Preis Euro zzgl. MwSt.		1.899,00
Preis Euro inkl. MwSt.		2.259,81

**FEIN VORTEILE**

- + Extrem verschleißfestes Maschinenkonzept mit schwenkbar gelagertem Motorkabel-Schutzschlauch für den harten Einsatz in Industrie und Handwerk.
- + Perfektes Leistungsgewicht durch kompakte, gewichtsoptimierte Bauweise und FEIN 1 100 W Hochleistungsmotor mit Tachoelektronik für hohe Drehzahlstabilität für zuverlässiges und wirtschaftliches Arbeiten.
- + Durch Rechts-/Linkslauf, elektronische Drehzahlstellung und 260 mm Hubbereich ist ein universeller Arbeitseinsatz, wie Kern-, Spiral-, Gewindebohren sowie Senken und Reiben möglich.

**Gewindebohr-Schnellwechselfutter:** Einsetzbar für alle Kernbohrmaschinen mit Linkslauf-Funktion machen sie das Gewindebohren noch präziser und effizienter.

**Gewindebohr-Einsätze und Maschinen-Gewindebohrer:** Aus einer Hand, in einem Set für M8, M10, M12 Gewindebohrungen in Durchgangs- und Grundlöcher.

**Koffersystem L-BOXX:** Übersichtlich, ordentlich und sicher verstaut. Dank Kleinteileinsatz findet das gesamte Zubehör seinen Platz und die L-BOXXEN können zudem einfach verbunden und gestapelt werden.



### KBU 35 QW STRUCTURAL STEEL- SET 3/4 IN WELDON



**LIEFERUMFANG**

1 Magnet-Kernbohrmaschine, 1 Kühlmitteltank, 1 Zurring, 1 Spänehaaken, 1 Zentrierstift 100 mm, 1 Berührschutz, 1 Kunststoff-Werkzeugkoffer, Je 1 HSS NOVA 50 Kernbohrer 50 mm Schnitttiefe (Ø 12 / 14 / 16 / 18 / 20 / 22 mm), Je 1 HM ULTRA 50 Kernbohrer 50 mm Schnitttiefe (Ø 12 / 14 / 16 / 18 / 20 / 22 mm), 2 Zentrierstift 100 mm, 1 Schneidpaste, 1 L-BOXX 136 für Zubehör

**Zubehör ab Seite 157**

Das Kernbohr-Universaltalent KBU 35 QW trifft auf umfangreiches HM und HSS-Kernbohrzubehör. Perfekt für den Stahl- und Brückenbau.

Nennaufnahme	W	1 100
Leistungsabgabe	W	550
Lastdrehzahl	min <sup>-1</sup>	130 - 520
HM Kernbohrer max. Ø	mm	35
HSS Kernbohrer max. Ø	mm	35
Kernbohrer Bohrtiefe max.	mm	50
Spiralbohrer max. Ø	mm	16
Gewindebohren		M 14
Senken max. Ø	mm	31
Reiben max. Ø	mm	16
Kernbohreraufnahme		3/4 in Weldon
Kernbohrerwechsel		werkzeuglos
Hub	mm	135
Magnet-Haltekraft	N	10 000
Magnetfuß-Abmessungen	mm	175 x 80
Kabel mit Stecker	m	4
Gewicht nach EPTA	kg	10,60
Bestellnummer		7 270 54 63 00 0
EAN		4014586897295
Preis Euro zzgl. MwSt.		1.459,00
Preis Euro inkl. MwSt.		1.736,21

**FEIN VORTEILE**

- + Extrem verschleißfestes Maschinenkonzept mit schwenkbar gelagertem Motorkabel-Schutzschlauch für den harten Einsatz in Industrie und Handwerk.
- + Perfektes Leistungsgewicht durch kompakte, gewichtsoptimierte Bauweise und FEIN 1 100 W Hochleistungsmotor mit Tachoelektronik für hohe Drehzahlstabilität für zuverlässiges und wirtschaftliches Arbeiten.
- + Durch Rechts-/Linkslauf, elektronische Drehzahlstellung und 260 mm Hubbereich ist ein universeller Arbeitseinsatz, wie Kern-, Spiral-, Gewindebohren sowie Senken und Reiben möglich.

**Kernbohrer HSS NOVA 50:** Extrem stoß- und schlagfest ist er wie geschaffen für den rauen Einsatz im Stahlbau und auf Montage. Dank zäher Schneiden und ausgezeichnetem HSS-Stahl mit einer Härte von 64 HRC beeindruckt der Kernbohrer zudem durch höchste Standzeiten.

**Kernbohrer HM ULTRA 50:** Dank eines hochwertigen Hartmetall-Schneidzahns mit einer Härte von 1450 HV überzeugt der Kernbohrer durch maximale Zerspanleistung und höchste Standzeiten in allen Metallen.

**Koffersystem L-BOXX:** Übersichtlich, ordentlich und sicher verstaut. Dank Kleinteileinsatz findet das gesamte Zubehör seinen Platz und die L-BOXXEN können zudem einfach verbunden und gestapelt werden.

## 4 UNIVERSAL

### KBU 35 PQ



### KBU 35 PQW



Kleine und hubstarke 1-Gang-Universal-Magnet-Kernbohrmaschine mit Rechts-/Linkslauf, Permanent-Magnet und höchster Funktionalität für sehr sicheres und flexibles Arbeiten auf der Baustelle.

Nennaufnahme	W	1 010	1 010
Leistungsabgabe	W	550	550
Lastdrehzahl	min <sup>-1</sup>	130-520	130-520
HM Kernbohrer max. Ø	mm	35	35
HSS Kernbohrer max. Ø	mm	35	35
Kernbohrer Bohrtiefe max.	mm	50	50
Spiralbohrer max. Ø	mm	16	16
Gewindebohren		M 14	M 14
Senken max. Ø	mm	31	31
Reiben max. Ø	mm	16	16
Kernbohreraufnahme		QuickIN	3/4 in Weldon
Kernbohrerwechsel		werkzeuglos	werkzeuglos
Hub	mm	135	135
Gesamter Hubbereich	mm	260	260
Magnet-Haltekraft	N	9 000	9 000
Magnetfuß-Abmessungen	mm	195 x 70	195 x 70
Kabel mit Stecker	m	4	4
Gewicht nach EPTA	kg	12,50	12,50

#### FEIN VORTEILE

- + Permanent-Magnet für sehr sicheres Arbeiten in der Höhe sowie schwenkbar gelagerter Motorkabel-Schutzschlauch und hohe Verarbeitungsqualität für den harten Einsatz.
- + Kleine und leichte Maschine mit hohem Drehmoment für dauerhaft hohen Arbeitsfortschritt dank FEIN Hochleistungsmotor mit Tachoelektronik.
- + Maschine mit extra großem Hubbereich für sämtliche Bohrarbeiten, wie Kern-, Spiral-, Gewindebohren, Senken und Reiben.
- + Extra schmaler Permanent-Magnet mit Vormagnetisierung.
- + Kippsensor.
- + Einfaches und verwechslungsfreies Bedienkonzept im Blickfeld des Anwenders.
- + Komfort-Magnethaltekraft-Anzeige unterstützt beim sicheren Ansetzen der Maschine.
- + Rechts-/Linkslauf.
- + Integrierter Kühlmitteltank sorgt für hohe Kernbohrerstandzeiten.
- + Drehzahlspeicher „Memory Function“.
- + Seitenwechselbares Vorschubhandrad.
- + Personen-Schutzschalter.

#### LIEFERUMFANG

1 Kühlmitteltank, 1 Zurrurt, 1 Spänehooken, 1 Zentrierstift Ø 6,35 x 100 mm, 1 Berührungsschutz, 1 Koffer

Bestellnummer	7 270 71 61 00 0	7 270 72 61 00 0
EAN	4014586890524	4014586890548
Preis Euro zzgl. MwSt.	1.459,00	1.459,00
Preis Euro inkl. MwSt.	1.736,21	1.736,21

Zubehör ab Seite 157

**KBU 35 MQ**



**KBU 35 MQW**



Kleine und hubstarke 1-Gang-Universal-Magnet-Kernbohrmaschine mit Rechts-/Linkslauf, MK2-Werkzeugaufnahme und höchster Funktionalität für flexibles Arbeiten auf der Baustelle.

Nennaufnahme	W	1 100	1 100
Leistungsabgabe	W	550	550
Lastdrehzahl	min <sup>-1</sup>	130 - 520	130 - 520
Werkzeugaufnahme		MK 2	MK 2
HM Kernbohrer max. Ø	mm	35	35
HSS Kernbohrer max. Ø	mm	35	35
Kernbohrer Bohrtiefe max.	mm	50(75)*	50(75)*
Spiralbohrer max. Ø	mm	18	18
Gewindebohren		M 14	M 14
Senken max. Ø	mm	31	31
Reiben max. Ø	mm	18	18
Kernbohreraufnahme		QuickIN	3/4 in Weldon
Kernbohrerwechsel		werkzeuglos	werkzeuglos
Hub	mm	135	135
Gesamter Hubbereich	mm	260	260
Magnet-Haltekraft	N	10 000	10 000
Magnetfuß-Abmessungen	mm	175 x 80	175 x 80
Kabel mit Stecker	m	4	4
Gewicht nach EPTA	kg	10,70	10,70

**FEIN VORTEILE**

- + Extrem verschleißfestes Maschinenkonzept mit schwenkbar gelagertem Motorkabel-Schutzschlauch für den harten Einsatz in Industrie und Handwerk.
- + Perfektes Leistungsgewicht durch kompakte, gewichtsoptimierte Bauweise und FEIN 1 100 W Hochleistungsmotor mit Tachoelektronik für hohe Drehzahlstabilität für zuverlässiges und wirtschaftliches Arbeiten.
- + Durch Rechts-/Linkslauf, elektronische Drehzahleinstellung und 260 mm Hubbereich ist ein universeller Arbeitseinsatz, wie Kern-, Spiral-, Gewindebohren sowie Senken und Reiben möglich.
- + Klein mit MK2-Werkzeugaufnahme.
- + Einfaches und verwechslungsfreies Bedienkonzept im Blickfeld des Anwenders.
- + Komfort-Magnethaltekraft-Anzeige unterstützt beim sicheren Ansetzen der Maschine.
- + Hohe Magnethaltekraft.
- + Kippsensor.
- + Zusätzlicher Magnetschalter im Bohrständer.
- + Integrierter Kühlmittelank sorgt für hohe Kernbohrerstandzeiten.
- + Seitenwechselbares Vorschubhandrad.
- + Drehzahlspeicher „Memory Function“.
- + Personen-Schutzschalter.
- \* optional mit Zubehör.

**LIEFERUMFANG**

1 Kühlmittelank, 1 Zurring, 1 Späneaken, 1 Zentrierstift, 1 Berührschutz, 1 Austreibkeil, 1 Koffer	1 Kühlmittelank, 1 Zurring, 1 Späneaken, 1 Zentrierstift, 1 Berührschutz, 1 Koffer
--	--

Bestellnummer	7 270 55 61 00 0	7 270 56 61 00 0
EAN	4014586886053	4014586886770
Preis Euro zzgl. MwSt.	1.499,00	1.499,00
Preis Euro inkl. MwSt.	1.783,81	1.783,81

Zubehör ab Seite 157



## 4 UNIVERSAL

### KBU 35-2 Q



### KBU 35-2 QW



Kleine und hubstarke 2-Gang-Universal-Magnet-Kernbohrmaschine mit Rechts-/Linkslauf und hoher Drehzahl für effizientes Spiralbohren auf der Baustelle.

Nennaufnahme	W	1 100	1 100
Leistungsabgabe	W	550	550
Lastdrehzahl 1. Gang	min <sup>-1</sup>	130 - 520	130 - 520
Lastdrehzahl 2. Gang	min <sup>-1</sup>	400 - 1 600	400 - 1 600
HM Kernbohrer max. Ø	mm	35	35
HSS Kernbohrer max. Ø	mm	35	35
Kernbohrer Bohrtiefe max.	mm	50	50
Spiralbohrer max. Ø	mm	16	16
Gewindebohren		M 14	M 14
Senken max. Ø	mm	31	31
Reiben max. Ø	mm	16	16
Kernbohreraufnahme		QuickIN	3/4 in Weldon
Kernbohrerwechsel		werkzeuglos	werkzeuglos
Hub	mm	135	135
Gesamter Hubbereich	mm	260	260
Magnet-Haltekraft	N	9 500	9 500
Magnetfuß-Abmessungen	mm	186 x 70	186 x 70
Kabel mit Stecker	m	4	4
Gewicht nach EPTA	kg	11,10	11,10

#### FEIN VORTEILE

- + Extrem verschleißfestes Maschinenkonzept mit schwenkbar gelagertem Motorkabel-Schutzschlauch für den harten Einsatz in Industrie und Handwerk.
- + Extrem belastbare Konstruktion dank solidem Maschinenaufbau mit schwenkbar gelagertem Motorkabelschutzschlauch. Konzipiert für den harten Einsatz in Industrie und Handwerk.
- + Perfektes Leistungsgewicht durch kompakte, gewichtsoptimierte Bauweise und FEIN 1 100 W Hochleistungsmotor mit Tachoelektronik für hohe Drehzahlstabilität für zuverlässiges und wirtschaftliches Arbeiten.
- + Durch Rechts-/Linkslauf, elektronische Drehzahleinstellung und 260 mm Hubbereich ist ein universeller Arbeitseinsatz, wie Kern-, Spiral-, Gewindebohren sowie Senken und Reiben möglich.
- + Klein mit mechanischem 2-Gang-Getriebe für Spiralbohren.
- + Einfaches und verwechslungsfreies Bedienkonzept im Blickfeld des Anwenders.
- + Komfort-Magnethaltekraft-Anzeige unterstützt beim sicheren Ansetzen der Maschine.
- + Hohe Magnethaltekraft dank 2-spuligem Magnet mit nur 70 mm Breite.
- + Kippsensor.
- + Zusätzlicher Magnetschalter im Bohrstand.
- + Integrierter Kühlmittelbehälter sorgt für hohe Kernbohrerstandzeiten.
- + Seitenwechselbares Vorschubhandrad.
- + Drehzahlspeicher „Memory Function“.
- + Personen-Schutzschalter.

#### LIEFERUMFANG

1 Kühlmittelbehälter, 1 Zurring, 1 Spänehaaken, 1 Zentrierstift, 1 Berührungsschutz, 1 Koffer

Bestellnummer	7 270 57 61 00 0	7 270 58 61 00 0
EAN	4014586886077	4014586886787
Preis Euro zzgl. MwSt.	1.599,00	1.599,00
Preis Euro inkl. MwSt.	1.902,81	1.902,81

Zubehör ab Seite 157

**KBM 50 Q**



Leichtgewichtige und hubstarke 2-Gang-Universal-Magnet-Kernbohrmaschine mit Rechts-/Linkslauf und höchster Funktionalität für flexibles Arbeiten in der Werkstatt und auf der Baustelle.

Nennaufnahme	W	1 200
Leistungsabgabe	W	640
Lastdrehzahl 1. Gang	min <sup>-1</sup>	130 - 260
Lastdrehzahl 2. Gang	min <sup>-1</sup>	260 - 520
HM Kernbohrer max. Ø	mm	50
HSS Kernbohrer max. Ø	mm	40
Kernbohrer Bohrtiefe max.	mm	50
Spiralbohrer max. Ø	mm	16
Gewindebohren		M 16
Senken max. Ø	mm	31
Reiben max. Ø	mm	16
Kernbohreraufnahme		QuickIN
Kernbohrerwechsel		werkzeuglos
Hub	mm	145
Gesamter Hubbereich	mm	315
Magnet-Haltekraft	N	12 500
Magnetfuß-Abmessungen	mm	195 x 90
Kabel mit Stecker	m	4
Gewicht nach EPTA	kg	14,00

**FEIN VORTEILE**

- + Extrem verschleißfestes Maschinenkonzept mit schwenkbar gelagertem Motorkabel-Schutzschlauch für den harten Einsatz in Industrie und Handwerk.
- + Perfektes Leistungsgewicht durch kompakte, gewichtsoptimierte Bauweise und FEIN 1 200 W Hochleistungsmotor mit Tachoelektronik für hohe Drehzahlstabilität für zuverlässiges und wirtschaftliches Arbeiten.
- + Durch Rechts-/Linkslauf, elektronische Drehzahleinstellung und 315 mm Hubbereich ist ein universeller Arbeitseinsatz, wie Kern-, Spiral-, Gewindebohren sowie Senken und Reiben möglich.
- + Einfaches und verwechslungsfreies Bedienkonzept im Blickfeld des Anwenders.
- + Komfort-Magnethaltekraft-Anzeige unterstützt beim sicheren Ansetzen der Maschine.
- + Hohe Magnethaltekraft.
- + Integrierter Kühlmitteltank sorgt für hohe Kernbohrerstandzeiten.
- + Seitenwechselbares Vorschubhandrad.
- + Drehzahl Speicher „Memory Function“.
- + Personen-Schutzschalter.

**LIEFERUMFANG**

- 1 Kühlmitteltank, 1 Zurring, 1 Spänehaaken, 1 Zentrierstift, 1 Berührschutz, 1 Koffer

**Zubehör ab Seite 157**

Bestellnummer	7 270 41 61 00 0
EAN	4014586872834
Preis Euro zzgl. MwSt.	1.899,00
Preis Euro inkl. MwSt.	2.259,81



## 4 UNIVERSAL

### KBM 50 U



### KBM 50 UQW



Leichtgewichtige und hubstarke 2-Gang-Universal-Magnet-Kernbohrmaschine mit Rechts-/Linkslauf, MK3-Werkzeugaufnahme und höchster Funktionalität für flexibles Arbeiten in der Werkstatt und auf der Baustelle.

Nennaufnahme	W	1 200	1 200
Leistungsabgabe	W	610	610
Lastdrehzahl 1. Gang	min <sup>-1</sup>	130 - 260	130 - 260
Lastdrehzahl 2. Gang	min <sup>-1</sup>	260 - 520	260 - 520
Werkzeugaufnahme		MK 3	MK 3
HM Kernbohrer max. Ø	mm	50	50
HSS Kernbohrer max. Ø	mm	40	40
Kernbohrer Bohrtiefe max.	mm	50(75)*	50(75)*
Spiralbohrer max. Ø	mm	23	23
Gewindebohren		M 16	M 16
Senken max. Ø	mm	50	50
Reiben max. Ø	mm	23	23
Kernbohreraufnahme		QuickIN	3/4 in Weldon
Kernbohrerwechsel		werkzeuglos	werkzeuglos
Hub	mm	145	145
Gesamter Hubbereich	mm	315	315
Magnet-Haltekraft	N	12 500	12 500
Magnetfuß-Abmessungen	mm	195 x 90	195 x 90
Kabel mit Stecker	m	4	4
Gewicht nach EPTA	kg	14,00	14,00

#### FEIN VORTEILE

- + Extrem verschleißfestes Maschinenkonzept mit schwenkbar gelagertem Motorkabel-Schutzschlauch für den harten Einsatz in Industrie und Handwerk.
- + Perfektes Leistungsgewicht durch kompakte, gewichtsoptimierte Bauweise und FEIN 1 200 W Hochleistungsmotor mit Tachoelektronik für hohe Drehzahlstabilität für zuverlässiges und wirtschaftliches Arbeiten.
- + Durch Rechts-/Linkslauf, elektronische Drehzahleinstellung und 315 mm Hubbereich ist ein universeller Arbeitseinsatz, wie Kern-, Spiral-, Gewindebohren sowie Senken und Reiben möglich.
- + MK3-Werkzeugaufnahme.
- + Einfaches und verwechslungsfreies Bedienkonzept im Blickfeld des Anwenders.
- + Komfort-Magnethaltekraft-Anzeige unterstützt beim sicheren Ansetzen der Maschine.
- + Hohe Magnethaltekraft.
- + Integrierter Kühlmittelbehälter sorgt für hohe Kernbohrerstandzeiten.
- + Seitenwechselbares Vorschubhandrad.
- + Drehzahlspeicher „Memory Function“.
- + Personen-Schutzschalter.
- \* optional mit Zubehör.

#### LIEFERUMFANG

1 Kühlmittelbehälter, 1 Zurring, 1 Spänehaken, 1 Zentrierstift, 1 Berührungsschutz, 1 Austreibkeil, 1 Koffer

Bestellnummer	7 270 40 61 00 0	7 273 25 61 00 0
EAN	4014586872995	4014586897608
Preis Euro zzgl. MwSt.	1.999,00	1.999,00
Preis Euro inkl. MwSt.	2.378,81	2.378,81

Zubehör ab Seite 157

**KBM 65 U**



**KBM 65 UQW**



Leistungsstarke und hubstarke 2-Gang-Universal-Magnet-Kernbohrmaschine mit Rechts-/Linkslauf, MK3-Werkzeugaufnahme, Feinjustierung und höchster Funktionalität für flexibles Arbeiten in der Werkstatt.

Nennaufnahme	W	1 300	1 300
Leistungsabgabe	W	730	730
Lastdrehzahl 1. Gang	min <sup>-1</sup>	120 - 240	120 - 240
Lastdrehzahl 2. Gang	min <sup>-1</sup>	260 - 520	260 - 520
Werkzeugaufnahme		MK 3	MK 3
HM Kernbohrer max. Ø	mm	65	65
HSS Kernbohrer max. Ø	mm	45	45
Kernbohrer Bohrtiefe max.	mm	50(75)*	50(75)*
Spiralbohrer max. Ø	mm	25	25
Gewindebohren		M 20	M 20
Senken max. Ø	mm	50	50
Reiben max. Ø	mm	25	25
Kernbohreraufnahme		QuickIN	3/4 in Weldon
Kernbohrerwechsel		werkzeuglos	werkzeuglos
Hub	mm	145	145
Gesamter Hubbereich	mm	315	315
Justierbereich Bohrständer	mm	6	6
Schwenkbereich Bohrständer		7°	7°
Magnet-Haltekraft	N	14 000	14 000
Magnetfuß-Abmessungen	mm	205 x 95	205 x 95
Kabel mit Stecker	m	4	4
Gewicht nach EPTA	kg	15,70	15,70

**FEIN VORTEILE**

- + Extrem verschleißfestes Maschinenkonzept mit schwenkbar gelagertem Motorkabel-Schutzschlauch für den harten Einsatz in Industrie und Handwerk.
- + Perfektes Leistungsgewicht durch kompakte, gewichtsoptimierte Bauweise und FEIN 1 300 W Hochleistungsmotor mit Tachoelektronik für hohe Drehzahlstabilität für zuverlässiges und wirtschaftliches Arbeiten.
- + Durch Rechts-/Linkslauf, elektronische Drehzahleinstellung und 315 mm Hubbereich ist ein universeller Arbeitseinsatz, wie Kern-, Spiral-, Gewindebohren sowie Senken und Reiben möglich.
- + Feinjustierung der Bohrspindel zur komfortablen Ausrichtung der Maschine.
- + MK3-Werkzeugaufnahme.
- + Einfaches und verwechslungsfreies Bedienkonzept im Blickfeld des Anwenders.
- + Komfort-Magnethaltekraft-Anzeige unterstützt beim sicheren Ansetzen der Maschine.
- + Hohe Magnethaltekraft.
- + Integrierter Kühlmitteltank sorgt für hohe Kernbohrerstandzeiten.
- + Seitenwechselbares Vorschubhandrad.
- + Drehzahlspeicher „Memory Function“.
- + Personen-Schutzschalter.
- \* optional mit Zubehör.

**LIEFERUMFANG**

1 Kühlmitteltank, 1 Zurrurgurt, 1 Spänehaaken, 1 Zentrierstift, 1 Berührschutz, 1 Austreibkeil, 1 Koffer

Bestellnummer	7 270 43 61 00 0	7 273 26 61 00 0
EAN	4014586872902	4014586897622
Preis Euro zzgl. MwSt.	2.679,00	2.679,00
Preis Euro inkl. MwSt.	3.188,01	3.188,01

Zubehör ab Seite 157



## 4 UNIVERSAL

### KBU 110-4 M



#### LIEFERUMFANG

1 Kühlmittel tank, 1 Zurring mit Ratsche, 1 Späne haken, 2 Zentrierstifte  $\varnothing$  6,35 x 125 mm und  $\varnothing$  7,98 x 184 mm, 1 Berührschutz, 1 Austreibkeil, 2 Innensechskant-Schlüssel 5 und 6 mm, 1 Zusatz-Handgriff, 1 Koffer

**Zubehör ab Seite 157**

Hochleistungs- und hubstarke 4-Gang-Universal-Magnet-Kernbohrmaschine mit Rechts-/Linkslauf, MK4-Werkzeugaufnahme und höchster Funktionalität für schwerste Bohrarbeiten in der Werkstatt.

Nennaufnahme	W	1 700
Leistungsabgabe	W	850
Lastdrehzahl 1. Gang	min <sup>-1</sup>	60 / 120
Lastdrehzahl 2. Gang	min <sup>-1</sup>	90 / 170
Lastdrehzahl 3. Gang	min <sup>-1</sup>	150 / 300
Lastdrehzahl 4. Gang	min <sup>-1</sup>	230 / 430
Leerlaufdrehzahl 1. Gang	min <sup>-1</sup>	100 / 190
Leerlaufdrehzahl 2. Gang	min <sup>-1</sup>	160 / 290
Leerlaufdrehzahl 3. Gang	min <sup>-1</sup>	270 / 500
Leerlaufdrehzahl 4. Gang	min <sup>-1</sup>	420 / 750
Werkzeugaufnahme		MK 4
HM Kernbohrer max. $\varnothing$	mm	110
HSS Kernbohrer max. $\varnothing$	mm	80
Kernbohrer Bohrtiefe max.	mm	100
Spiralbohrer max. $\varnothing$	mm	40
Gewindebohren		M 36
Senken max. $\varnothing$	mm	60
Reiben max. $\varnothing$	mm	36
Kernbohreraufnahme		Weldon 32
Hub	mm	280
Gesamter Hubbereich	mm	400
Magnet-Haltekraft	N	23 000
Magnetfuß-Abmessungen	mm	240 x 120
Kabel mit Stecker	m	4
Gewicht nach EPTA	kg	35,00

#### FEIN VORTEILE

- + FEIN 1 700 W Hochleistungsmotor mit hohem Drehmoment für schwere Bohrarbeiten.
- + Für den harten Einsatz dank höchster Verarbeitungsqualität und schwenkbar gelagertem Motorkabel-Schutzschlauch.
- + Maschine mit extra großem Hubbereich für sämtliche Bohrarbeiten, wie Kern-, Spiral-, Gewindebohren, Senken und Reiben.
- + Mechanisches 4-Gang-Getriebe.
- + Hohe Magnethaltekraft.
- + Drehmomentstütze für hohe Standfestigkeit.
- + Kippsensor.
- + Drehmoment Rutschkupplung.
- + Komfort-Magnethaltekraft-Anzeige unterstützt beim sicheren Ansetzen der Maschine.
- + Drehzahlreduzierung.
- + Rechts-/Linkslauf.
- + MK4-Werkzeugaufnahme.
- + Integrierter Kühlmittel tank sorgt für hohe Kernbohrerstandzeiten.
- + Personen-Schutzschalter.

Bestellnummer	7 270 60 61 00 0
EAN	4014586889740
Preis Euro zzgl. MwSt.	3.299,00
Preis Euro inkl. MwSt.	3.925,81



**KBM 50 AUTO**

**KBM 50 AUTO QW**

Leichtgewichtige, hubstarke und clevere 2-Gang Automatic-Magnet-Kernbohrmaschine für höchste Effizienz und geringste körperliche Belastung bei Kernbohrarbeiten in der Werkstatt und auf der Baustelle.

SEITE		156	156
Kernbohren Metall bis Ø 35 mm		++	++
Kernbohren Metall bis Ø 50 mm		++	++
Spiralbohren mit Bohrfutter (DIN 338)		+	+
Spiralbohren mit MK-Aufnahme (DIN 345)		++	++
Gewindebohren		++	++
Senken		++	++
Reiben		++	++
Vollautomatisches Bohren		++	++
Über-Kopf-Arbeiten		+	+
Montage-Einsatz		++	++
Werkstatt-Einsatz		++	++
Elektronische Magnethaltekrafterhöhung		•	•
Magnethaltekräftanzeige		•	•
Automatischer Bohrvorschub		•	•
Rechts-/Linkslauf		•	•
Elektronische Drehzahlabsenkung		•	•
Memory Function		•	•
Drehzahlgeregelte Tachoelektronik		•	•
Kippsensor		•	•
Nennaufnahme	W	1 200	1 200
Leistungsabgabe	W	610	610
Lastdrehzahl 1. Gang	min <sup>-1</sup>	130 - 260	130 - 260
Lastdrehzahl 2. Gang	min <sup>-1</sup>	260 - 520	260 - 520
Werkzeugaufnahme		MK 3	MK 3
HM Kernbohrer max. Ø	mm	50	50
HSS Kernbohrer max. Ø	mm	40	40
Kernbohrer Bohrtiefe max.	mm	50(75)*	50(75)*
Spiralbohrer max. Ø	mm	18/23**	18/23**
Gewindebohren		M 16**	M 16**
Senken max. Ø	mm	50**	50**
Reiben max. Ø	mm	23**	23**
Kernbohreraufnahme		QuickIN	3/4 in Weldon
Hub	mm	145	145
Gesamter Hubbereich	mm	315	315
Magnet-Haltekraft	N	12 500	12 500
Magnetfuß-Abmessungen	mm	195 x 90	195 x 90
Kabel mit Stecker	m	4	4
Gewicht nach EPTA	kg	16,20	16,20

+ geeignet    ++ sehr gut geeignet    • enthalten    \* optional mit Zubehör.    \*\* nur im manuellen Maschinenbetrieb



## 4 AUTOMATIC

### KBM 50 AUTO



### KBM 50 AUTO QW



Leichtgewichtige, hubstarke und clevere 2-Gang Automatic-Magnet-Kernbohrmaschine für höchste Effizienz und geringste körperliche Belastung bei Kernbohrarbeiten in der Werkstatt und auf der Baustelle.

Nennaufnahme	W	1 200	1 200
Leistungsabgabe	W	610	610
Lastdrehzahl 1. Gang	min <sup>-1</sup>	130 - 260	130 - 260
Lastdrehzahl 2. Gang	min <sup>-1</sup>	260 - 520	260 - 520
Werkzeugaufnahme		MK 3	MK 3
HM Kernbohrer max. Ø	mm	50	50
HSS Kernbohrer max. Ø	mm	40	40
Kernbohrer Bohrtiefe max.	mm	50(75)*	50(75)*
Spiralbohrer max. Ø	mm	18/23**	18/23**
Gewindebohren		M 16**	M 16**
Senken max. Ø	mm	50**	50**
Reiben max. Ø	mm	23**	23**
Kernbohreraufnahme		QuickIN	3/4 in Weldon
Kernbohrerwechsel		werkzeuglos	werkzeuglos
Hub	mm	145	145
Gesamter Hubbereich	mm	315	315
Magnet-Haltkraft	N	12 500	12 500
Magnetfuß-Abmessungen	mm	195 x 90	195 x 90
Kabel mit Stecker	m	4	4
Gewicht nach EPTA	kg	16,20	16,20

#### FEIN VORTEILE

- + Extrem verschleißfestes Maschinenkonzept mit schwenkbar gelagertem Motorkabel-Schutzschlauch für den harten Einsatz in Industrie und Handwerk.
  - + Zeit- und Kostenersparnis bei großen Bohrvolumen durch digital angesteuerten Bohrvorschub.
  - + Durch Rechts-/Linkslauf, elektronische Drehzahleinstellung und 315 mm Hubbereich ist ein universeller Arbeitseinsatz, wie Kern-, Spiral-, Gewindebohren sowie Senken und Reiben möglich.
  - + Planbare Arbeitszeiten bei Auftragsarbeiten und seriellen Arbeiten durch reproduzierbare und getaktete Bohrzeiten.
  - + MK3-Werkzeugaufnahme.
  - + Drehzahlstabiler FEIN Hochleistungsmotor.
  - + Einfaches und verwechslungsfreies Bedienkonzept im Blickfeld des Anwenders.
  - + Hohe Magnethaltkraft.
  - + Komfort-Magnethaltkraft-Anzeige unterstützt beim sicheren Ansetzen der Maschine.
  - + Integrierter Kühlmitteltank sorgt für hohe Kernbohrerstandzeiten.
  - + Kippsensor.
  - + Drehzahl Speicher „Memory Function“.
  - + Personen-Schutzschalter.
- \* optional mit Zubehör.  
\*\* nur im manuellen Maschinenbetrieb

#### LIEFERUMFANG

1 Kühlmitteltank, 1 Zurring, 1 Spänehaaken, 1 Zentrierstift, 1 Austreibkeil, 1 Berührungsschutz, 1 Koffer

Bestellnummer	7 270 42 61 00 0	7 273 27 61 00 0
EAN	4014586874272	4014586897646
Preis Euro zzgl. MwSt.	2.399,00	2.399,00
Preis Euro inkl. MwSt.	2.854,81	2.854,81

Zubehör ab Seite 157

### ZUBEHÖRSET BEST OF KERNSBOHRER HARTMETALL



**ZUBEHÖRSET BEST OF KERNSBOHRER QUICKIN**  
 Höchste Standzeit und hervorragende Zerspanleistung.  
 Metrische Abmessungen, Schnitttiefe 35 mm.  
 Set-Ausführung, bestehend aus 6 Kernbohrern Ø 12, 14, 16, 18,  
 20 und 22 mm (Schnitttiefe 35 mm) sowie 2 Zentrierstifte  
 (100 mm) im Kunststoff-Koffer.

Bestellnummer	Preis Euro zzgl. MwSt.	Preis Euro inkl. MwSt.
6 31 27 086 04 0	242,30	288,34



**ZUBEHÖRSET BEST OF KERNSBOHRER 3/4 IN WELDON**  
 Höchste Standzeit und hervorragende Zerspanleistung.  
 Metrische Abmessungen, Schnitttiefe 35 mm.  
 Set-Ausführung, bestehend aus 6 Kernbohrern Ø 12, 14, 16, 18,  
 20 und 22 mm (Schnitttiefe 35 mm) sowie 2 Zentrierstifte  
 (100 mm) im Kunststoff-Koffer.

Bestellnummer	Preis Euro zzgl. MwSt.	Preis Euro inkl. MwSt.
6 31 27 714 02 0	229,60	273,22



**ZUBEHÖRSET BEST OF KERNSBOHRER 3/4 IN WELDON**  
 Höchste Standzeit und hervorragende Zerspanleistung.  
 Metrische Abmessungen, Schnitttiefe 50 mm.  
 Set-Ausführung, bestehend aus 6 Kernbohrern Ø 12, 14, 16, 18,  
 20 und 22 mm (Schnitttiefe 50 mm) sowie 2 Zentrierstifte  
 (100 mm) im Kunststoff-Koffer.

Bestellnummer	Preis Euro zzgl. MwSt.	Preis Euro inkl. MwSt.
6 31 27 276 02 0	264,20	314,40



**ZUBEHÖRSET BEST OF KERNSBOHRER HARTMETALL  
 BESCHICHTET 3/4 IN WELDON**  
 TiAlSiN Oberflächenbeschichtung für einzigartige Zerspanleistung  
 und maximalen Arbeitsfortschritt bei höchster Standzeit.  
 Metrische Abmessungen, Schnitttiefe 35 mm. Set-Ausführung,  
 bestehend aus 6 Kernbohrern Ø 2x 14 / 16 / 18 / 20 / 22 mm  
 (Schnitttiefe 35 mm) sowie 2 Zentrierstifte (100 mm) im  
 Kunststoff-Koffer.

Bestellnummer	Preis Euro zzgl. MwSt.	Preis Euro inkl. MwSt.
6 31 27 838 11 0	298,50	355,22

### HARTMETALL-KERNSBOHRER



**HM ULTRA 35 KERNSBOHRER MIT QUICKIN-AUFNAHME**  
 Höchste Standzeit und hervorragende Zerspanleistung.  
 Metrische Abmessungen, Schnitttiefe 35 mm.

Schnitttiefe mm	Bohr-Ø mm	Bestellnummer	Preis Euro zzgl. MwSt.	Preis Euro inkl. MwSt.
35	12	6 31 27 086 01 9	51,50	61,29
35	13	6 31 27 087 01 3	51,50	61,29
35	14	6 31 27 088 01 1	51,50	61,29
35	15	6 31 27 089 01 5	51,50	61,29
35	15,5	6 31 27 238 01 1	51,50	61,29
35	16	6 31 27 090 01 7	51,50	61,29
35	17	6 31 27 091 01 6	51,50	61,29
35	17,5	6 31 27 239 01 5	51,50	61,29
35	18	6 31 27 092 01 9	51,50	61,29
35	19	6 31 27 093 01 3	51,50	61,29
35	19,5	6 31 27 240 01 7	51,50	61,29
35	20	6 31 27 094 01 1	51,50	61,29
35	21	6 31 27 095 01 5	51,50	61,29
35	22	6 31 27 096 01 8	51,50	61,29
35	23	6 31 27 097 01 2	51,50	61,29
35	24	6 31 27 098 01 0	51,50	61,29
35	25	6 31 27 099 01 4	51,50	61,29
35	26	6 31 27 100 01 5	51,50	61,29
35	26,5	6 31 27 241 01 6	51,50	61,29
35	27	6 31 27 101 01 4	51,50	61,29
35	28	6 31 27 102 01 7	51,50	61,29

Schnitttiefe mm	Bohr-Ø mm	Bestellnummer	Preis Euro zzgl. MwSt.	Preis Euro inkl. MwSt.
35	29	6 31 27 103 01 1	59,30	70,57
35	30	6 31 27 104 01 9	59,30	70,57
35	31	6 31 27 105 01 3	59,30	70,57
35	32	6 31 27 106 01 6	59,30	70,57
35	33	6 31 27 107 01 0	59,30	70,57
35	34	6 31 27 108 01 8	59,30	70,57
35	35	6 31 27 109 01 2	59,30	70,57
35	36	6 31 27 110 01 4	68,60	81,63
35	37	6 31 27 111 01 3	68,60	81,63
35	38	6 31 27 112 01 6	68,60	81,63
35	39	6 31 27 113 01 0	68,60	81,63
35	40	6 31 27 114 01 8	68,60	81,63
35	41	6 31 27 115 01 2	81,00	96,39
35	42	6 31 27 116 01 5	81,00	96,39
35	43	6 31 27 117 01 9	81,00	96,39
35	44	6 31 27 118 01 7	81,00	96,39
35	45	6 31 27 119 01 1	81,00	96,39
35	46	6 31 27 120 01 3	90,40	107,58
35	47	6 31 27 121 01 2	90,40	107,58
35	48	6 31 27 122 01 5	90,40	107,58
35	49	6 31 27 123 01 9	90,40	107,58
35	50	6 31 27 124 01 7	90,40	107,58
35	51	6 31 27 125 01 1	100,00	119,00
35	52	6 31 27 126 01 4	100,00	119,00
35	53	6 31 27 127 01 8	100,00	119,00
35	54	6 31 27 128 01 6	100,00	119,00
35	55	6 31 27 129 01 0	100,00	119,00
35	56	6 31 27 130 01 2	104,20	124,00
35	57	6 31 27 131 01 1	104,20	124,00
35	58	6 31 27 132 01 4	104,20	124,00
35	59	6 31 27 133 01 8	104,20	124,00
35	60	6 31 27 134 01 6	104,20	124,00
35	61	6 31 27 135 01 0	117,90	140,30
35	62	6 31 27 136 01 3	117,90	140,30
35	63	6 31 27 137 01 7	117,90	140,30
35	64	6 31 27 138 01 5	117,90	140,30
35	65	6 31 27 139 01 9	117,90	140,30



**HM ULTRA 75 KERNSBOHRER MIT QUICKIN-AUFNAHME**  
 Höchste Standzeit und hervorragende Zerspanleistung.  
 Metrische Abmessungen, Schnitttiefe 75 mm.

Schnitttiefe mm	Bohr-Ø mm	Bestellnummer	Preis Euro zzgl. MwSt.	Preis Euro inkl. MwSt.
75	18	6 31 27 763 01 0	86,80	103,29
75	19	6 31 27 764 01 0	86,80	103,29
75	20	6 31 27 765 01 0	86,80	103,29
75	21	6 31 27 766 01 0	86,80	103,29
75	22	6 31 27 767 01 0	86,80	103,29
75	23	6 31 27 768 01 0	86,80	103,29
75	24	6 31 27 769 01 0	86,80	103,29
75	25	6 31 27 770 01 0	86,80	103,29
75	26	6 31 27 771 01 0	86,80	103,29
75	27	6 31 27 772 01 0	86,80	103,29
75	28	6 31 27 773 01 0	86,80	103,29
75	29	6 31 27 774 01 0	95,60	113,76
75	30	6 31 27 775 01 0	95,60	113,76
75	32	6 31 27 776 01 0	95,60	113,76
75	35	6 31 27 777 01 0	95,60	113,76
75	36	6 31 27 778 01 0	106,20	126,38
75	40	6 31 27 779 01 0	106,20	126,38
75	45	6 31 27 780 01 0	120,20	143,04
75	50	6 31 27 781 01 0	130,80	155,65
75	55	6 31 27 782 01 0	141,50	168,39
75	60	6 31 27 783 01 0	146,30	174,10
75	65	6 31 27 784 01 0	161,80	192,54

## 4 UNIVERSAL / AUTOMATIC



### HM ULTRA 35 KERNDREHNER MIT 3/4 IN WELDON- AUFNAHME

Höchste Standzeit und hervorragende Zerspanleistung.  
Metrische Abmessungen, Schnitttiefe 35 mm.

Schnitttiefe mm	Bohr-Ø mm	Bestellnummer	Preis Euro zzgl. MwSt.	Preis Euro inkl. MwSt.
35	12	6 31 27 714 01 0	45,27	53,87
35	13	6 31 27 715 01 0	45,27	53,87
35	14	6 31 27 716 01 0	45,27	53,87
35	15	6 31 27 717 01 0	45,27	53,87
35	16	6 31 27 718 01 0	45,27	53,87
35	17	6 31 27 719 01 0	45,27	53,87
35	18	6 31 27 720 01 0	45,27	53,87
35	19	6 31 27 721 01 0	45,27	53,87
35	20	6 31 27 722 01 0	45,27	53,87
35	21	6 31 27 723 01 0	45,27	53,87
35	22	6 31 27 724 01 0	45,27	53,87
35	23	6 31 27 725 01 0	45,27	53,87
35	24	6 31 27 726 01 0	45,27	53,87
35	25	6 31 27 727 01 0	45,27	53,87
35	26	6 31 27 728 01 0	45,27	53,87
35	27	6 31 27 729 01 0	45,27	53,87
35	28	6 31 27 730 01 0	45,27	53,87
35	29	6 31 27 731 01 0	52,20	62,12
35	30	6 31 27 732 01 0	52,20	62,12
35	31	6 31 27 733 01 0	52,20	62,12
35	32	6 31 27 734 01 0	52,20	62,12
35	33	6 31 27 735 01 0	52,20	62,12
35	34	6 31 27 736 01 0	52,20	62,12
35	35	6 31 27 737 01 0	52,20	62,12
35	36	6 31 27 738 01 0	60,48	71,97
35	37	6 31 27 739 01 0	60,48	71,97
35	38	6 31 27 740 01 0	60,48	71,97
35	39	6 31 27 741 01 0	60,48	71,97
35	40	6 31 27 742 01 0	60,48	71,97
35	41	6 31 27 743 01 0	71,28	84,82
35	42	6 31 27 744 01 0	71,28	84,82
35	43	6 31 27 745 01 0	71,28	84,82
35	44	6 31 27 746 01 0	71,28	84,82
35	45	6 31 27 747 01 0	71,28	84,82
35	46	6 31 27 748 01 0	79,56	94,68
35	47	6 31 27 749 01 0	79,56	94,68
35	48	6 31 27 750 01 0	79,56	94,68
35	49	6 31 27 751 01 0	79,56	94,68
35	50	6 31 27 752 01 0	79,56	94,68
35	51	6 31 27 753 01 0	88,02	104,74
35	52	6 31 27 754 01 0	88,02	104,74
35	53	6 31 27 755 01 0	88,02	104,74
35	54	6 31 27 756 01 0	88,02	104,74
35	55	6 31 27 757 01 0	88,02	104,74
35	56	6 31 27 758 01 0	91,71	109,13
35	57	6 31 27 759 01 0	91,71	109,13
35	58	6 31 27 760 01 0	91,71	109,13
35	59	6 31 27 761 01 0	91,71	109,13
35	60	6 31 27 762 01 0	91,71	109,13



### HM ULTRA 50 KERNDREHNER MIT 3/4 IN WELDON- AUFNAHME

Höchste Standzeit und hervorragende Zerspanleistung.  
Metrische Abmessungen, Schnitttiefe 50 mm.

Schnitttiefe mm	Bohr-Ø mm	Bestellnummer	Preis Euro zzgl. MwSt.	Preis Euro inkl. MwSt.
50	12	6 31 27 276 01 0	50,40	59,98
50	13	6 31 27 277 01 0	50,40	59,98
50	14	6 31 27 278 01 0	50,40	59,98
50	15	6 31 27 279 01 0	50,40	59,98
50	15,5	6 31 27 828 01 0	49,50	58,91
50	16	6 31 27 280 01 0	50,40	59,98
50	17	6 31 27 281 01 0	50,40	59,98
50	17,5	6 31 27 829 01 0	47,88	56,98
50	18	6 31 27 282 01 0	50,40	59,98
50	19	6 31 27 283 01 0	50,40	59,98
50	19,5	6 31 27 830 01 0	49,50	58,91
50	20	6 31 27 284 01 0	50,40	59,98
50	21	6 31 27 285 01 0	50,40	59,98
50	22	6 31 27 286 01 0	50,40	59,98
50	23	6 31 27 287 01 0	50,40	59,98
50	24	6 31 27 288 01 0	50,40	59,98
50	25	6 31 27 289 01 0	50,40	59,98
50	26	6 31 27 290 01 0	50,40	59,98
50	26,5	6 31 27 831 01 0	49,50	58,91
50	27	6 31 27 291 01 0	50,40	59,98
50	28	6 31 27 292 01 0	50,40	59,98
50	29	6 31 27 293 01 0	50,40	59,98
50	30	6 31 27 294 01 0	50,40	59,98
50	31	6 31 27 295 01 0	56,25	66,94
50	32	6 31 27 296 01 0	56,25	66,94
50	33	6 31 27 297 01 0	56,25	66,94
50	34	6 31 27 298 01 0	56,25	66,94
50	35	6 31 27 299 01 0	56,25	66,94
50	36	6 31 27 300 01 0	65,16	77,54
50	37	6 31 27 301 01 0	65,16	77,54
50	38	6 31 27 302 01 0	65,16	77,54
50	39	6 31 27 303 01 0	65,16	77,54
50	40	6 31 27 304 01 0	65,16	77,54
50	41	6 31 27 305 01 0	76,95	91,57
50	42	6 31 27 306 01 0	76,95	91,57
50	43	6 31 27 307 01 0	76,95	91,57
50	44	6 31 27 308 01 0	76,95	91,57
50	45	6 31 27 309 01 0	76,95	91,57
50	46	6 31 27 310 01 0	85,95	102,28
50	47	6 31 27 311 01 0	85,95	102,28
50	48	6 31 27 312 01 0	85,95	102,28
50	49	6 31 27 313 01 0	85,95	102,28
50	50	6 31 27 314 01 0	85,95	102,28
50	51	6 31 27 315 01 0	94,95	112,99
50	52	6 31 27 316 01 0	94,95	112,99
50	53	6 31 27 317 01 0	94,95	112,99
50	54	6 31 27 318 01 0	94,95	112,99
50	55	6 31 27 319 01 0	94,95	112,99
50	56	6 31 27 320 01 0	99,00	117,81
50	57	6 31 27 321 01 0	99,00	117,81
50	58	6 31 27 322 01 0	99,00	117,81
50	59	6 31 27 323 01 0	99,00	117,81
50	60	6 31 27 324 01 0	99,00	117,81
50	61	6 31 27 325 01 0	112,05	133,34
50	62	6 31 27 326 01 0	112,05	133,34
50	63	6 31 27 327 01 0	112,05	133,34
50	64	6 31 27 328 01 0	112,05	133,34
50	65	6 31 27 329 01 0	112,05	133,34



**HM ULTRA 75 KERNBOHRER MIT 3/4 IN WELDON-AUFNAHME**

Höchste Standzeit und hervorragende Zerspanleistung.  
Metrische Abmessungen, Schnitttiefe 75 mm.

Schnitttiefe mm	Bohr-Ø mm	Bestellnummer	Preis Euro zzgl. MwSt.	Preis Euro inkl. MwSt.
75	18	6 31 27 785 01 0	86,80	103,29
75	19	6 31 27 786 01 0	86,80	103,29
75	20	6 31 27 787 01 0	86,80	103,29
75	21	6 31 27 788 01 0	86,80	103,29
75	22	6 31 27 789 01 0	86,80	103,29
75	23	6 31 27 790 01 0	86,80	103,29
75	24	6 31 27 791 01 0	86,80	103,29
75	25	6 31 27 792 01 0	86,80	103,29
75	26	6 31 27 793 01 0	86,80	103,29
75	27	6 31 27 794 01 0	86,80	103,29
75	28	6 31 27 795 01 0	86,80	103,29
75	29	6 31 27 796 01 0	95,60	113,76
75	30	6 31 27 797 01 0	95,60	113,76
75	32	6 31 27 798 01 0	95,60	113,76
75	35	6 31 27 799 01 0	95,60	113,76
75	36	6 31 27 800 01 0	106,20	126,38
75	40	6 31 27 801 01 0	106,20	126,38
75	45	6 31 27 802 01 0	120,20	143,04
75	50	6 31 27 803 01 0	130,80	155,65
75	55	6 31 27 804 01 0	141,50	168,39
75	60	6 31 27 805 01 0	146,30	174,10
75	65	6 31 27 806 01 0	161,80	192,54



**HM ULTRA 50 KERNBOHRER MIT QUICKIN MAX-/WELDON 32-AUFNAHME**

Höchste Standzeit und hervorragende Zerspanleistung.  
Metrische Abmessungen, Schnitttiefe 50 mm.

Schnitttiefe mm	Bohr-Ø mm	Bestellnummer	Preis Euro zzgl. MwSt.	Preis Euro inkl. MwSt.
50	50	6 31 27 330 01 0	109,80	130,66
50	51	6 31 27 331 01 0	121,30	144,35
50	52	6 31 27 332 01 0	121,30	144,35
50	53	6 31 27 333 01 0	121,30	144,35
50	54	6 31 27 334 01 0	121,30	144,35
50	55	6 31 27 335 01 0	121,30	144,35
50	56	6 31 27 336 01 0	126,40	150,42
50	57	6 31 27 337 01 0	126,40	150,42
50	58	6 31 27 338 01 0	126,40	150,42
50	59	6 31 27 339 01 0	126,40	150,42
50	60	6 31 27 340 01 0	126,40	150,42
50	61	6 31 27 341 01 0	143,10	170,29
50	62	6 31 27 342 01 0	143,10	170,29
50	63	6 31 27 343 01 0	143,10	170,29
50	64	6 31 27 344 01 0	143,10	170,29
50	65	6 31 27 345 01 0	143,10	170,29
50	66	6 31 27 346 01 0	164,10	195,28
50	67	6 31 27 347 01 0	164,10	195,28
50	68	6 31 27 348 01 0	164,10	195,28
50	69	6 31 27 349 01 0	164,10	195,28
50	70	6 31 27 350 01 0	181,30	215,75
50	71	6 31 27 351 01 0	183,00	217,77
50	72	6 31 27 352 01 0	184,70	219,79
50	73	6 31 27 353 01 0	186,40	221,82
50	74	6 31 27 354 01 0	188,20	223,96
50	75	6 31 27 355 01 0	189,90	225,98
50	76	6 31 27 456 01 0	198,40	236,10
50	77	6 31 27 457 01 0	200,10	238,12
50	78	6 31 27 458 01 0	202,70	241,21
50	79	6 31 27 459 01 0	205,30	244,31
50	80	6 31 27 460 01 0	205,30	244,31
50	85	6 31 27 807 01 0	224,00	266,56
50	90	6 31 27 808 01 0	243,10	289,29
50	95	6 31 27 809 01 0	262,30	312,14
50	100	6 31 27 810 01 0	281,50	334,99
50	105	6 31 27 822 01 0	300,70	357,83
50	110	6 31 27 823 01 0	320,00	380,80



**HM ULTRA 100 KERNBOHRER MIT WELDON 32-AUFNAHME**

Höchste Standzeit und hervorragende Zerspanleistung.  
Metrische Abmessungen, Schnitttiefe 100 mm. Innenbohrung 8 mm.

Schnitttiefe mm	Bohr-Ø mm	Bestellnummer	Preis Euro zzgl. MwSt.	Preis Euro inkl. MwSt.
100	50	6 31 27 811 01 0	188,10	223,84
100	55	6 31 27 812 01 0	217,60	258,94
100	60	6 31 27 813 01 0	243,10	289,29
100	65	6 31 27 814 01 0	284,20	338,20
100	70	6 31 27 815 01 0	322,50	383,78
100	74	6 31 27 826 01 0	345,50	411,15
100	75	6 31 27 816 01 0	345,50	411,15
100	80	6 31 27 817 01 0	373,70	444,70
100	82	6 31 27 827 01 0	415,90	494,92
100	85	6 31 27 818 01 0	415,90	494,92
100	90	6 31 27 819 01 0	467,20	555,97
100	95	6 31 27 820 01 0	511,90	609,16
100	100	6 31 27 821 01 0	569,60	677,82
100	105	6 31 27 824 01 0	614,30	731,02
100	110	6 31 27 825 01 0	646,20	768,98



**HM ULTRA 50 KERNBOHRER MIT FEIN GEWINDE M18 X 6 P1,5**

Höchste Standzeit und hervorragende Zerspanleistung.  
Metrische Abmessungen, Schnitttiefe 50 mm.

Schnitttiefe mm	Bohr-Ø mm	Bestellnummer	Preis Euro zzgl. MwSt.	Preis Euro inkl. MwSt.
50	12	6 31 27 042 01 4	64,40	76,64
50	13	6 31 27 043 01 8	64,40	76,64
50	14	6 31 27 044 01 6	64,40	76,64
50	15	6 31 27 045 01 0	64,40	76,64
50	16	6 31 27 046 01 3	64,40	76,64
50	17	6 31 27 047 01 7	64,40	76,64
50	18	6 31 27 001 01 5	64,40	76,64
50	19	6 31 27 019 01 2	64,40	76,64
50	20	6 31 27 002 01 8	64,40	76,64
50	21	6 31 27 020 01 4	64,40	76,64
50	22	6 31 27 003 01 2	64,40	76,64
50	23	6 31 27 021 01 3	64,40	76,64
50	24	6 31 27 022 01 6	64,40	76,64
50	25	6 31 27 004 01 0	64,40	76,64
50	26	6 31 27 005 01 4	64,40	76,64
50	27	6 31 27 023 01 0	64,40	76,64
50	28	6 31 27 006 01 7	64,40	76,64
50	29	6 31 27 024 01 8	64,40	76,64
50	30	6 31 27 007 01 1	64,40	76,64
50	31	6 31 27 025 01 2	71,80	85,44
50	32	6 31 27 008 01 9	71,80	85,44
50	33	6 31 27 026 01 5	71,80	85,44
50	34	6 31 27 009 01 3	71,80	85,44
50	35	6 31 27 010 01 5	71,80	85,44
50	36	6 31 27 027 01 9	83,20	99,01
50	37	6 31 27 028 01 7	83,20	99,01
50	38	6 31 27 011 01 4	83,20	99,01
50	39	6 31 27 029 01 1	83,20	99,01
50	40	6 31 27 012 01 7	83,20	99,01
50	41	6 31 27 030 01 3	98,30	116,98
50	42	6 31 27 013 01 1	98,30	116,98
50	43	6 31 27 014 01 9	98,30	116,98
50	44	6 31 27 031 01 2	98,30	116,98
50	45	6 31 27 015 01 3	98,30	116,98
50	46	6 31 27 032 01 5	109,80	130,66
50	47	6 31 27 033 01 9	109,80	130,66
50	48	6 31 27 016 01 6	109,80	130,66
50	49	6 31 27 034 01 7	109,80	130,66
50	50	6 31 27 017 01 0	109,80	130,66
50	51	6 31 27 035 01 1	121,30	144,35
50	52	6 31 27 018 01 8	121,30	144,35
50	53	6 31 27 036 01 4	121,30	144,35
50	54	6 31 27 037 01 8	121,30	144,35

## 4 UNIVERSAL / AUTOMATIC

Schnitttiefe mm	Bohr-Ø mm	Bestellnummer	Preis Euro zzgl. MwSt.	Preis Euro inkl. MwSt.
50	55	6 31 27 038 01 6	121,30	144,35
50	56	6 31 27 039 01 0	126,40	150,42
50	57	6 31 27 040 01 2	126,40	150,42
50	58	6 31 27 041 01 1	126,40	150,42
50	59	6 31 27 049 01 9	128,30	152,68
50	60	6 31 27 050 01 1	128,30	152,68
50	61	6 31 27 051 01 0	145,30	172,91
50	62	6 31 27 052 01 3	145,30	172,91
50	63	6 31 27 053 01 7	145,30	172,91
50	64	6 31 27 054 01 5	145,30	172,91
50	65	6 31 27 055 01 9	145,30	172,91

### HARTMETALL-KERNBOHRER BESCHICHTET



#### ZUBEHÖRSET BEST OF KERNBOHRER HARTMETALL BESCHICHTET 3/4 IN WELDON

TiAlSiN Oberflächenbeschichtung für einzigartigen Zerspanleistung und maximalen Arbeitsfortschritt bei höchster Standzeit. Metrische Abmessungen, Schnitttiefe 35 mm. Set-Ausführung, bestehend aus 6 Kernbohrern Ø 2x 14 / 16 / 18 / 20 / 22 mm (Schnitttiefe 35 mm) sowie 2 Zentrierstifte (100 mm) im Kunststoff-Koffer.

Bestellnummer	Preis Euro zzgl. MwSt.	Preis Euro inkl. MwSt.
6 31 27 838 11 0	298,50	355,22



#### HM ULTRA SPEED 35 KERNBOHRER MIT 3/4 IN WELDON-AUFNAHME

TiAlSiN Oberflächenbeschichtung für einzigartigen Zerspanleistung und maximalen Arbeitsfortschritt bei höchster Standzeit. Metrische Abmessungen, Schnitttiefe 35 mm.

Schnitttiefe mm	Bohr-Ø mm	Bestellnummer	Preis Euro zzgl. MwSt.	Preis Euro inkl. MwSt.
35	14	6 31 27 838 00 3	52,90	62,95
35	16	6 31 27 838 00 4	52,90	62,95
35	17,5	6 31 27 838 00 5	52,90	62,95
35	18	6 31 27 838 00 6	52,90	62,95
35	20	6 31 27 838 00 7	52,90	62,95
35	21	6 31 27 838 00 8	52,90	62,95
35	22	6 31 27 838 00 9	52,90	62,95
35	24	6 31 27 838 01 1	52,90	62,95
35	25	6 31 27 838 01 2	52,90	62,95
35	26	6 31 27 838 01 3	52,90	62,95
35	26,5	6 31 27 838 01 4	52,90	62,95
35	28	6 31 27 838 01 5	52,90	62,95
35	30	6 31 27 838 01 6	62,80	74,73
35	32	6 31 27 838 01 7	62,80	74,73
35	33	6 31 27 838 01 8	62,80	74,73
35	34	6 31 27 838 01 9	62,80	74,73
35	35	6 31 27 838 02 0	62,80	74,73
35	36	6 31 27 838 02 1	71,10	84,61

### ZUBEHÖRSET BEST OF KERNBOHRER HSS



#### ZUBEHÖRSET BEST OF KERNBOHRER QUICKIN

Hohe Standzeit. Metrische Abmessungen, Schnitttiefe 50 mm. Set-Ausführung, bestehend aus 6 Kernbohrern Ø 12, 14, 16, 18, 20 und 22 mm (Schnitttiefe 50 mm) sowie 2 Zentrierstifte (100 mm) im Kunststoff-Koffer.

Bestellnummer	Preis Euro zzgl. MwSt.	Preis Euro inkl. MwSt.
6 31 33 999 01 0	160,90	191,47



#### ZUBEHÖRSET BEST OF KERNBOHRER 3/4 IN WELDON

Hohe Standzeit. Metrische Abmessungen, Schnitttiefe 25 mm. Set-Ausführung, bestehend aus 6 Kernbohrern Ø 12, 14, 16, 18, 20 und 22 mm (Schnitttiefe 25 mm) sowie 2 Zentrierstifte (80 mm) im Kunststoff-Koffer.

Bestellnummer	Preis Euro zzgl. MwSt.	Preis Euro inkl. MwSt.
6 31 34 999 06 1	123,00	146,37



#### ZUBEHÖRSET BEST OF KERNBOHRER 3/4 IN WELDON

Hohe Standzeit. Metrische Abmessungen, Schnitttiefe 25 mm. Set-Ausführung, bestehend aus 4 Kernbohrern Ø 2 x 14 mm, 2 x 18 mm (Schnitttiefe 25 mm) sowie 1 Zentrierstift (80 mm) im Kunststoff-Koffer.

Bestellnummer	Preis Euro zzgl. MwSt.	Preis Euro inkl. MwSt.
6 31 34 999 06 2	77,40	92,11



#### ZUBEHÖRSET BEST OF KERNBOHRER 3/4 IN WELDON

Hohe Standzeit. Metrische Abmessungen, Schnitttiefe 50 mm. Set-Ausführung, bestehend aus 6 Kernbohrern Ø 12, 14, 16, 18, 20 und 22 mm (Schnitttiefe 50 mm) sowie 2 Zentrierstifte (100 mm) im Kunststoff-Koffer.

Bestellnummer	Preis Euro zzgl. MwSt.	Preis Euro inkl. MwSt.
6 31 34 999 06 3	154,00	183,26



#### ZUBEHÖRSET BEST OF KERNBOHRER 3/4 IN WELDON

Hohe Standzeit. Metrische Abmessungen, Schnitttiefe 50 mm. Set-Ausführung, bestehend aus 4 Kernbohrern Ø 2 x 14 mm, 2 x 18 mm (Schnitttiefe 50 mm) sowie 1 Zentrierstift (100 mm) im Kunststoff-Koffer.

Bestellnummer	Preis Euro zzgl. MwSt.	Preis Euro inkl. MwSt.
6 31 34 999 06 4	102,30	121,74

### HSS-KERNBOHRER



#### HSS NOVA 25 KERNBOHRER MIT QUICKIN-AUFNAHME

Hohe Standzeit. Metrische Abmessungen, Schnitttiefe 25 mm.

Schnitttiefe mm	Bohr-Ø mm	Bestellnummer	Preis Euro zzgl. MwSt.	Preis Euro inkl. MwSt.
25	12	6 31 33 119 05 1	17,70	21,06
25	13	6 31 33 129 05 1	17,70	21,06
25	14	6 31 33 140 05 1	17,70	21,06
25	15	6 31 33 150 05 1	17,70	21,06
25	16	6 31 33 159 05 1	17,70	21,06
25	17	6 31 33 170 05 1	19,30	22,97
25	18	6 31 33 180 05 1	19,30	22,97
25	19	6 31 33 189 05 1	19,30	22,97
25	20	6 31 33 199 06 3	22,50	26,78
25	21	6 31 33 210 05 1	22,50	26,78
25	22	6 31 33 219 05 1	22,50	26,78
25	23	6 31 33 229 05 1	25,70	30,58
25	24	6 31 33 240 05 1	25,70	30,58
25	25	6 31 33 250 05 1	25,70	30,58
25	26	6 31 33 259 05 1	30,10	35,82
25	27	6 31 33 270 05 1	30,10	35,82
25	28	6 31 33 279 05 1	32,10	38,20
25	29	6 31 33 289 05 1	32,10	38,20
25	30	6 31 33 299 05 1	34,30	40,82
25	31	6 31 33 309 05 1	34,30	40,82
25	32	6 31 33 319 05 1	39,70	47,24
25	33	6 31 33 329 05 1	39,70	47,24
25	34	6 31 33 339 05 1	45,10	53,67
25	35	6 31 33 350 05 1	45,10	53,67
25	36	6 31 33 359 05 1	45,10	53,67
25	37	6 31 33 369 05 1	52,60	62,59
25	38	6 31 33 379 05 1	52,60	62,59
25	39	6 31 33 389 05 1	52,60	62,59
25	40	6 31 33 399 05 1	59,00	70,21
25	41	6 31 33 409 05 1	59,00	70,21
25	42	6 31 33 420 05 1	64,40	76,64
25	43	6 31 33 429 05 1	64,40	76,64
25	44	6 31 33 439 05 1	67,70	80,56

Schnitttiefe mm	Bohr-Ø mm	Bestellnummer	Preis Euro zzgl. MwSt.	Preis Euro inkl. MwSt.
25	45	6 31 33 449 05 1	67,70	80,56
25	46	6 31 33 459 05 1	77,30	91,99
25	47	6 31 33 469 05 1	77,30	91,99
25	48	6 31 33 479 05 1	80,50	95,80
25	49	6 31 33 489 05 1	80,50	95,80
25	50	6 31 33 499 05 1	80,50	95,80



**HSS NOVA 50 KERNDREHNER MIT QUICKIN-AUFNAHME**  
Hohe Standzeit. Metrische Abmessungen, Schnitttiefe 50 mm.

Schnitttiefe mm	Bohr-Ø mm	Bestellnummer	Preis Euro zzgl. MwSt.	Preis Euro inkl. MwSt.
50	12	6 31 33 119 05 2	24,90	29,63
50	13	6 31 33 129 05 2	24,90	29,63
50	14	6 31 33 140 05 2	24,90	29,63
50	15	6 31 33 150 05 2	24,90	29,63
50	16	6 31 33 159 05 2	24,90	29,63
50	17	6 31 33 170 05 2	27,00	32,13
50	18	6 31 33 180 05 2	27,00	32,13
50	19	6 31 33 189 05 2	27,00	32,13
50	20	6 31 33 199 05 2	31,60	37,60
50	21	6 31 33 210 05 2	31,60	37,60
50	22	6 31 33 219 05 2	31,60	37,60
50	23	6 31 33 229 05 2	31,60	37,60
50	24	6 31 33 240 05 2	33,90	40,34
50	25	6 31 33 250 05 2	38,30	45,58
50	26	6 31 33 259 05 2	38,30	45,58
50	27	6 31 33 270 05 2	38,30	45,58
50	28	6 31 33 279 05 2	45,30	53,91
50	29	6 31 33 289 05 2	45,30	53,91
50	30	6 31 33 299 05 2	45,30	53,91
50	31	6 31 33 309 05 2	50,80	60,45
50	32	6 31 33 319 05 2	50,80	60,45
50	33	6 31 33 329 05 2	56,50	67,24
50	34	6 31 33 339 05 2	56,50	67,24
50	35	6 31 33 350 05 2	56,50	67,24
50	36	6 31 33 359 05 2	64,40	76,64
50	37	6 31 33 369 05 2	64,40	76,64
50	38	6 31 33 379 05 2	64,40	76,64
50	39	6 31 33 389 05 2	73,40	87,35
50	40	6 31 33 399 05 2	73,40	87,35
50	41	6 31 33 409 05 2	79,10	94,13
50	42	6 31 33 420 05 2	85,80	102,10
50	43	6 31 33 429 05 2	85,80	102,10
50	44	6 31 33 439 05 2	85,80	102,10
50	45	6 31 33 449 05 2	90,40	107,58
50	46	6 31 33 459 05 2	99,40	118,29
50	47	6 31 33 469 05 2	99,40	118,29
50	48	6 31 33 479 05 2	103,80	123,52
50	49	6 31 33 489 05 2	103,80	123,52
50	50	6 31 33 499 05 2	107,20	127,57



**HSS NOVA 25 KERNDREHNER MIT 3/4 IN WELDON-AUFNAHME**  
Hohe Standzeit. Metrische Abmessungen, Schnitttiefe 25 mm.

Schnitttiefe mm	Bohr-Ø mm	Bestellnummer	Preis Euro zzgl. MwSt.	Preis Euro inkl. MwSt.
25	12	6 31 34 120 05 1	16,90	20,11
25	13	6 31 34 130 05 1	16,90	20,11
25	14	6 31 34 140 05 1	16,90	20,11
25	15	6 31 34 150 05 1	16,90	20,11
25	16	6 31 34 160 05 1	16,90	20,11
25	17	6 31 34 170 05 1	18,50	22,02
25	18	6 31 34 180 05 1	18,50	22,02
25	19	6 31 34 190 05 1	18,50	22,02

Schnitttiefe mm	Bohr-Ø mm	Bestellnummer	Preis Euro zzgl. MwSt.	Preis Euro inkl. MwSt.
25	20	6 31 34 200 05 1	21,60	25,70
25	21	6 31 34 210 05 1	21,60	25,70
25	22	6 31 34 220 05 1	21,60	25,70
25	23	6 31 34 230 05 1	24,60	29,27
25	24	6 31 34 240 05 1	24,60	29,27
25	25	6 31 34 250 05 1	24,60	29,27
25	26	6 31 34 260 05 1	28,70	34,15
25	27	6 31 34 270 05 1	28,70	34,15
25	28	6 31 34 280 05 1	30,70	36,53
25	29	6 31 34 290 05 1	30,70	36,53
25	30	6 31 34 300 05 1	32,90	39,15
25	31	6 31 34 310 05 1	32,90	39,15
25	32	6 31 34 320 05 1	38,00	45,22
25	33	6 31 34 330 05 1	38,00	45,22
25	34	6 31 34 340 05 1	43,10	51,29
25	35	6 31 34 350 05 1	43,10	51,29
25	36	6 31 34 360 05 1	43,10	51,29
25	37	6 31 34 370 05 1	50,30	59,86
25	38	6 31 34 380 05 1	50,30	59,86
25	39	6 31 34 390 05 1	50,30	59,86
25	40	6 31 34 400 05 1	56,50	67,24
25	41	6 31 34 410 05 1	56,50	67,24
25	42	6 31 34 420 05 1	61,60	73,30
25	43	6 31 34 430 05 1	61,60	73,30
25	44	6 31 34 440 05 1	64,80	77,11
25	45	6 31 34 450 05 1	64,80	77,11
25	46	6 31 34 460 05 1	74,00	88,06
25	47	6 31 34 470 05 1	74,00	88,06
25	48	6 31 34 480 05 1	77,00	91,63
25	49	6 31 34 490 05 1	77,00	91,63
25	50	6 31 34 500 05 1	77,00	91,63
25	51	6 31 34 510 05 1	82,10	97,70
25	52	6 31 34 520 05 1	82,10	97,70
25	53	6 31 34 530 05 1	87,30	103,89
25	54	6 31 34 540 05 1	87,30	103,89
25	55	6 31 34 550 05 1	95,50	113,65
25	56	6 31 34 560 05 1	108,80	129,47
25	57	6 31 34 570 05 1	108,80	129,47
25	58	6 31 34 580 05 1	117,00	139,23
25	59	6 31 34 590 05 1	117,00	139,23
25	60	6 31 34 600 05 1	117,00	139,23



**HSS NOVA 50 KERNDREHNER MIT 3/4 IN WELDON-AUFNAHME**  
Hohe Standzeit. Metrische Abmessungen, Schnitttiefe 50 mm.

Schnitttiefe mm	Bohr-Ø mm	Bestellnummer	Preis Euro zzgl. MwSt.	Preis Euro inkl. MwSt.
50	12	6 31 34 120 05 2	23,80	28,32
50	13	6 31 34 130 05 2	23,80	28,32
50	14	6 31 34 140 05 2	23,80	28,32
50	15	6 31 34 150 05 2	23,80	28,32
50	16	6 31 34 160 05 2	23,80	28,32
50	17	6 31 34 170 05 2	25,90	30,82
50	18	6 31 34 180 05 2	25,90	30,82
50	19	6 31 34 190 05 2	25,90	30,82
50	20	6 31 34 200 05 2	30,20	35,94
50	21	6 31 34 210 05 2	30,20	35,94
50	22	6 31 34 220 05 2	30,20	35,94
50	23	6 31 34 230 05 2	30,20	35,94
50	24	6 31 34 240 05 2	32,40	38,56
50	25	6 31 34 250 05 2	36,70	43,67
50	26	6 31 34 260 05 2	36,70	43,67
50	27	6 31 34 270 05 2	36,70	43,67
50	28	6 31 34 280 05 2	43,30	51,53
50	29	6 31 34 290 05 2	43,30	51,53
50	30	6 31 34 300 05 2	43,30	51,53

## 4 UNIVERSAL / AUTOMATIC

Schnitttiefe mm	Bohr-Ø mm	Bestellnummer	Preis Euro zzgl. MwSt.	Preis Euro inkl. MwSt.
50	31	6 31 34 310 05 2	48,60	57,83
50	32	6 31 34 320 05 2	48,60	57,83
50	33	6 31 34 330 05 2	54,10	64,38
50	34	6 31 34 340 05 2	54,10	64,38
50	35	6 31 34 350 05 2	54,10	64,38
50	36	6 31 34 360 05 2	61,60	73,30
50	37	6 31 34 370 05 2	61,60	73,30
50	38	6 31 34 380 05 2	61,60	73,30
50	39	6 31 34 390 05 2	70,30	83,66
50	40	6 31 34 400 05 2	70,30	83,66
50	41	6 31 34 410 05 2	75,70	90,08
50	42	6 31 34 420 05 2	82,10	97,70
50	43	6 31 34 430 05 2	82,10	97,70
50	44	6 31 34 440 05 2	82,10	97,70
50	45	6 31 34 450 05 2	86,40	102,82
50	46	6 31 34 460 05 2	95,10	113,17
50	47	6 31 34 470 05 2	95,10	113,17
50	48	6 31 34 480 05 2	99,30	118,17
50	49	6 31 34 490 05 2	99,30	118,17
50	50	6 31 34 500 05 2	102,60	122,09
50	51	6 31 34 510 05 2	113,50	135,07
50	52	6 31 34 520 05 2	113,50	135,07
50	53	6 31 34 530 05 2	113,50	135,07
50	54	6 31 34 540 05 2	118,80	141,37
50	55	6 31 34 550 05 2	118,80	141,37
50	56	6 31 34 560 05 2	124,30	147,92
50	57	6 31 34 570 05 2	124,30	147,92
50	58	6 31 34 580 05 2	132,80	158,03
50	59	6 31 34 590 05 2	132,80	158,03
50	60	6 31 34 600 05 2	132,80	158,03



### HSS NOVA 75 KERNBOHRER MIT 3/4 IN WELDON-AUFNAHME

Hohe Standzeit. Metrische Abmessungen, Schnitttiefe 75 mm.

Schnitttiefe mm	Bohr-Ø mm	Bestellnummer	Preis Euro zzgl. MwSt.	Preis Euro inkl. MwSt.
75	19	6 31 34 190 05 3	58,10	69,14
75	20	6 31 34 200 05 3	58,10	69,14
75	21	6 31 34 210 05 3	62,70	74,61
75	22	6 31 34 220 05 3	62,70	74,61
75	23	6 31 34 230 05 3	62,70	74,61
75	24	6 31 34 240 05 3	62,70	74,61
75	25	6 31 34 250 05 3	73,40	87,35
75	26	6 31 34 260 05 3	73,40	87,35
75	27	6 31 34 270 05 3	73,40	87,35
75	28	6 31 34 280 05 3	81,50	96,99
75	29	6 31 34 290 05 3	81,50	96,99
75	30	6 31 34 300 05 3	87,30	103,89
75	32	6 31 34 320 05 3	94,20	112,10
75	35	6 31 34 350 05 3	101,20	120,43
75	36	6 31 34 360 05 3	109,40	130,19
75	40	6 31 34 400 05 3	133,70	159,10
75	45	6 31 34 450 05 3	139,60	166,12
75	50	6 31 34 500 05 3	157,10	186,95
75	60	6 31 34 600 05 3	191,90	228,36



### HSS NOVA 100 KERNBOHRER MIT 3/4 IN WELDON-AUFNAHME

Hohe Standzeit. Metrische Abmessungen, Schnitttiefe 100 mm. Nicht für Überlappungsbohrungen geeignet.

Schnitttiefe mm	Bohr-Ø mm	Bestellnummer	Preis Euro zzgl. MwSt.	Preis Euro inkl. MwSt.
100	21	6 31 34 210 05 4	67,50	80,33
100	22	6 31 34 220 05 4	67,50	80,33
100	23	6 31 34 230 05 4	70,20	83,54
100	24	6 31 34 240 05 4	72,00	85,68
100	25	6 31 34 250 05 4	77,40	92,11
100	26	6 31 34 260 05 4	81,00	96,39
100	27	6 31 34 270 05 4	82,80	98,53
100	28	6 31 34 280 05 4	85,50	101,75
100	29	6 31 34 290 05 4	87,30	103,89
100	30	6 31 34 300 05 4	91,80	109,24
100	32	6 31 34 320 05 4	108,90	129,59
100	35	6 31 34 350 05 4	112,50	133,88
100	36	6 31 34 360 05 4	120,60	143,51
100	40	6 31 34 400 05 4	143,10	170,29
100	45	6 31 34 450 05 4	168,30	200,28
100	50	6 31 34 500 05 4	207,00	246,33

## HSS-KERNBOHRER SPECIAL



### HSS SPECIAL 25 KERNBOHRER MIT 3/4 IN WELDON-AUFNAHME

Hohe Standzeit. Zum Bohren mehrschichtiger Materialien in einem Arbeitsgang. Schnitttiefe 25 mm.

Schnitttiefe mm	Bohr-Ø mm	Bestellnummer	Preis Euro zzgl. MwSt.	Preis Euro inkl. MwSt.
25	12	6 31 34 120 30 1	29,40	34,99
25	13	6 31 34 130 30 1	29,40	34,99
25	14	6 31 34 140 30 1	29,40	34,99
25	14,3	6 31 34 143 30 1	29,40	34,99
25	15	6 31 34 150 30 1	29,40	34,99
25	16	6 31 34 160 30 1	29,40	34,99
25	17	6 31 34 170 30 1	31,40	37,37
25	18	6 31 34 180 30 1	31,40	37,37
25	20	6 31 34 200 30 1	34,30	40,82
25	22	6 31 34 220 30 1	34,30	40,82
25	24	6 31 34 240 30 1	42,10	50,10
25	26	6 31 34 260 30 1	45,20	53,79
25	28	6 31 34 280 30 1	49,00	58,31
25	30	6 31 34 300 30 1	52,80	62,83
25	32	6 31 34 320 30 1	60,80	72,35
25	35	6 31 34 350 30 1	65,70	78,18



### HSS SPECIAL 50 KERNBOHRER MIT 3/4 IN WELDON-AUFNAHME

Hohe Standzeit. Zum Bohren mehrschichtiger Materialien in einem Arbeitsgang. Metrische Abmessungen, Schnitttiefe 50 mm.

Schnitttiefe mm	Bohr-Ø mm	Bestellnummer	Preis Euro zzgl. MwSt.	Preis Euro inkl. MwSt.
50	12	6 31 34 120 30 2	41,30	49,15
50	13	6 31 34 130 30 2	41,30	49,15
50	14	6 31 34 140 30 2	41,30	49,15
50	15	6 31 34 150 30 2	41,30	49,15
50	16	6 31 34 160 30 2	41,30	49,15
50	17	6 31 34 170 30 2	44,10	52,48
50	18	6 31 34 180 30 2	44,10	52,48
50	20	6 31 34 200 30 2	48,90	58,19
50	22	6 31 34 220 30 2	48,90	58,19
50	24	6 31 34 240 30 2	56,70	67,47
50	26	6 31 34 260 30 2	60,30	71,76
50	28	6 31 34 280 30 2	70,00	83,30
50	30	6 31 34 300 30 2	71,90	85,56
50	32	6 31 34 320 30 2	82,60	98,29
50	35	6 31 34 350 30 2	87,80	104,48
50	36	6 31 34 360 30 2	98,10	116,74
50	40	6 31 34 400 30 2	108,40	129,00
50	45	6 31 34 450 30 2	123,90	147,44
50	50	6 31 34 500 30 2	139,40	165,89

**HSS-KERNBOHRER BESCHICHTET**



**HSS DURA 25 KERNBOHRER MIT QUICKIN-AUFNAHME**

TiN Oberflächenbeschichtung für hervorragende Standzeiten und beste Gleiteigenschaften.  
Metrische Abmessungen, Schnitttiefe 25 mm.

Schnitttiefe mm	Bohr-Ø mm	Bestellnummer	Preis Euro zzgl. MwSt.	Preis Euro inkl. MwSt.
25	12	6 31 33 120 06 7	31,90	37,96
25	13	6 31 33 130 06 7	31,90	37,96
25	14	6 31 33 140 06 7	31,90	37,96
25	15	6 31 33 150 06 7	31,90	37,96
25	16	6 31 33 160 06 7	31,90	37,96
25	17	6 31 33 170 06 7	34,90	41,53
25	18	6 31 33 180 06 7	34,90	41,53
25	19	6 31 33 190 06 7	34,90	41,53
25	20	6 31 33 200 06 7	39,20	46,65
25	21	6 31 33 210 06 7	39,20	46,65
25	22	6 31 33 220 06 7	39,20	46,65
25	23	6 31 33 230 06 7	48,00	57,12
25	24	6 31 33 240 06 7	48,00	57,12
25	25	6 31 33 250 06 7	48,00	57,12
25	26	6 31 33 260 06 7	52,40	62,36
25	27	6 31 33 270 06 7	52,40	62,36
25	28	6 31 33 280 06 7	56,70	67,47
25	29	6 31 33 290 06 7	56,70	67,47
25	30	6 31 33 300 06 7	62,50	74,38
25	31	6 31 33 310 06 7	62,50	74,38
25	32	6 31 33 320 06 7	71,20	84,73
25	34	6 31 33 340 06 7	78,50	93,42
25	37	6 31 33 370 06 7	88,70	105,55
25	43	6 31 33 430 06 7	107,60	128,04
25	44	6 31 33 440 06 7	114,90	136,73
25	45	6 31 33 450 06 7	114,90	136,73
25	46	6 31 33 460 06 7	127,90	152,20
25	47	6 31 33 470 06 7	127,90	152,20
25	48	6 31 33 480 06 7	139,60	166,12
25	49	6 31 33 490 06 7	139,60	166,12
25	50	6 31 33 500 06 7	139,60	166,12



**HSS DURA 50 KERNBOHRER MIT QUICKIN-AUFNAHME**

TiN Oberflächenbeschichtung für hervorragende Standzeiten und beste Gleiteigenschaften.  
Metrische Abmessungen, Schnitttiefe 50 mm.

Schnitttiefe mm	Bohr-Ø mm	Bestellnummer	Preis Euro zzgl. MwSt.	Preis Euro inkl. MwSt.
50	12	6 31 33 120 06 8	40,80	48,55
50	13	6 31 33 130 06 8	40,80	48,55
50	14	6 31 33 140 06 8	40,80	48,55
50	15	6 31 33 150 06 8	40,80	48,55
50	16	6 31 33 160 06 8	40,80	48,55
50	17	6 31 33 170 06 8	43,60	51,88
50	18	6 31 33 180 06 8	43,60	51,88
50	19	6 31 33 190 06 8	43,60	51,88
50	20	6 31 33 200 06 8	49,50	58,91
50	21	6 31 33 210 06 8	49,50	58,91
50	22	6 31 33 220 06 8	49,50	58,91
50	23	6 31 33 230 06 8	58,20	69,26
50	24	6 31 33 240 06 8	58,20	69,26
50	25	6 31 33 250 06 8	58,20	69,26
50	26	6 31 33 260 06 8	65,40	77,83
50	27	6 31 33 270 06 8	65,40	77,83
50	28	6 31 33 280 06 8	71,20	84,73
50	29	6 31 33 290 06 8	71,20	84,73
50	30	6 31 33 300 06 8	78,50	93,42
50	31	6 31 33 310 06 8	78,50	93,42
50	32	6 31 33 320 06 8	88,70	105,55
50	33	6 31 33 330 06 8	88,70	105,55
50	34	6 31 33 340 06 8	98,80	117,57

Schnitttiefe mm	Bohr-Ø mm	Bestellnummer	Preis Euro zzgl. MwSt.	Preis Euro inkl. MwSt.
50	35	6 31 33 350 06 8	98,80	117,57
50	36	6 31 33 360 06 8	98,80	117,57
50	37	6 31 33 370 06 8	110,40	131,38
50	38	6 31 33 380 06 8	110,40	131,38
50	39	6 31 33 390 06 8	110,40	131,38
50	40	6 31 33 400 06 8	123,40	146,85
50	41	6 31 33 410 06 8	123,40	146,85
50	42	6 31 33 420 06 8	135,10	160,77
50	43	6 31 33 430 06 8	135,10	160,77
50	44	6 31 33 440 06 8	145,40	173,03
50	45	6 31 33 450 06 8	145,40	173,03
50	46	6 31 33 460 06 8	162,80	193,73
50	47	6 31 33 470 06 8	162,80	193,73
50	48	6 31 33 480 06 8	174,50	207,66
50	49	6 31 33 490 06 8	174,50	207,66
50	50	6 31 33 500 06 8	174,50	207,66



**HSS DURA 25 KERNBOHRER MIT 3/4 IN WELDON-AUFNAHME**

TiN Oberflächenbeschichtung für hervorragende Standzeiten und beste Gleiteigenschaften.  
Metrische Abmessungen, Schnitttiefe 25 mm.

Schnitttiefe mm	Bohr-Ø mm	Bestellnummer	Preis Euro zzgl. MwSt.	Preis Euro inkl. MwSt.
25	12	6 31 34 120 07 5	31,90	37,96
25	13	6 31 34 130 07 5	31,90	37,96
25	14	6 31 34 140 07 5	31,90	37,96
25	15	6 31 34 150 07 5	31,90	37,96
25	16	6 31 34 160 07 5	31,90	37,96
25	17	6 31 34 170 07 5	34,90	41,53
25	18	6 31 34 180 07 5	34,90	41,53
25	19	6 31 34 190 07 5	34,90	41,53
25	20	6 31 34 200 07 5	39,20	46,65
25	21	6 31 34 210 07 5	39,20	46,65
25	22	6 31 34 220 07 5	39,20	46,65
25	23	6 31 34 230 07 5	48,00	57,12
25	24	6 31 34 240 07 5	48,00	57,12
25	25	6 31 34 250 07 5	48,00	57,12
25	26	6 31 34 260 07 5	52,40	62,36
25	27	6 31 34 270 07 5	52,40	62,36
25	28	6 31 34 280 07 5	56,70	67,47
25	29	6 31 34 290 07 5	56,70	67,47
25	30	6 31 34 300 07 5	62,50	74,38
25	31	6 31 34 310 07 5	62,50	74,38
25	32	6 31 34 320 07 5	71,20	84,73
25	33	6 31 34 330 07 5	71,20	84,73
25	34	6 31 34 340 07 5	78,50	93,42
25	35	6 31 34 350 07 5	78,50	93,42
25	36	6 31 34 360 07 5	78,50	93,42
25	37	6 31 34 370 07 5	88,70	105,55
25	38	6 31 34 380 07 5	88,70	105,55
25	39	6 31 34 390 07 5	88,70	105,55
25	40	6 31 34 400 07 5	98,80	117,57
25	41	6 31 34 410 07 5	98,80	117,57
25	42	6 31 34 420 07 5	107,60	128,04
25	43	6 31 34 430 07 5	107,60	128,04
25	44	6 31 34 440 07 5	114,90	136,73
25	45	6 31 34 450 07 5	114,90	136,73
25	46	6 31 34 460 07 5	127,90	152,20
25	47	6 31 34 470 07 5	127,90	152,20
25	48	6 31 34 480 07 5	139,60	166,12
25	49	6 31 34 490 07 5	139,60	166,12
25	50	6 31 34 500 07 5	139,60	166,12
25	51	6 31 34 510 07 5	148,30	176,48
25	52	6 31 34 520 07 5	148,30	176,48
25	53	6 31 34 530 07 5	155,50	185,05



## 4 UNIVERSAL / AUTOMATIC

Schnitttiefe mm	Bohr-Ø mm	Bestellnummer	Preis Euro zzgl. MwSt.	Preis Euro inkl. MwSt.
25	54	6 31 34 540 07 5	155,50	185,05
25	55	6 31 34 550 07 5	160,00	190,40
25	56	6 31 34 560 07 5	167,30	199,09
25	57	6 31 34 570 07 5	167,30	199,09
25	58	6 31 34 580 07 5	181,80	216,34
25	59	6 31 34 590 07 5	181,80	216,34
25	60	6 31 34 600 07 5	181,80	216,34



### HSS DURA 50 KERNSBOHRER MIT 3/4 IN WELDON-AUFNAHME

TiN Oberflächenbeschichtung für hervorragende Standzeiten und beste Gleiteigenschaften.  
Metrische Abmessungen, Schnitttiefe 50 mm.

Schnitttiefe mm	Bohr-Ø mm	Bestellnummer	Preis Euro zzgl. MwSt.	Preis Euro inkl. MwSt.
50	12	6 31 34 120 07 6	40,80	48,55
50	13	6 31 34 130 07 6	40,80	48,55
50	14	6 31 34 140 07 6	40,80	48,55
50	15	6 31 34 150 07 6	40,80	48,55
50	16	6 31 34 160 07 6	40,80	48,55
50	17	6 31 34 170 07 6	43,60	51,88
50	18	6 31 34 180 07 6	43,60	51,88
50	19	6 31 34 190 07 6	43,60	51,88
50	20	6 31 34 200 07 6	49,50	58,91
50	21	6 31 34 210 07 6	49,50	58,91
50	22	6 31 34 220 07 6	49,50	58,91
50	23	6 31 34 230 07 6	58,20	69,26
50	24	6 31 34 240 07 6	58,20	69,26
50	25	6 31 34 250 07 6	58,20	69,26
50	26	6 31 34 260 07 6	65,40	77,83
50	27	6 31 34 270 07 6	65,40	77,83
50	28	6 31 34 280 07 6	71,20	84,73
50	29	6 31 34 290 07 6	71,20	84,73
50	30	6 31 34 300 07 6	78,50	93,42
50	31	6 31 34 310 07 6	78,50	93,42
50	32	6 31 34 320 07 6	88,70	105,55
50	33	6 31 34 330 07 6	88,70	105,55
50	34	6 31 34 340 07 6	98,80	117,57
50	35	6 31 34 350 07 6	98,80	117,57
50	36	6 31 34 360 07 6	98,80	117,57
50	37	6 31 34 370 07 6	110,40	131,38
50	38	6 31 34 380 07 6	110,40	131,38
50	39	6 31 34 390 07 6	110,40	131,38
50	40	6 31 34 400 07 6	123,40	146,85
50	41	6 31 34 410 07 6	123,40	146,85
50	42	6 31 34 420 07 6	135,10	160,77
50	43	6 31 34 430 07 6	135,10	160,77
50	44	6 31 34 440 07 6	145,40	173,03
50	45	6 31 34 450 07 6	145,40	173,03
50	46	6 31 34 460 07 6	162,80	193,73
50	47	6 31 34 470 07 6	162,80	193,73
50	48	6 31 34 480 07 6	174,50	207,66
50	49	6 31 34 490 07 6	174,50	207,66
50	50	6 31 34 500 07 6	174,50	207,66
50	51	6 31 34 510 07 6	186,00	221,34
50	52	6 31 34 520 07 6	186,00	221,34
50	53	6 31 34 530 07 6	196,30	233,60
50	54	6 31 34 540 07 6	196,30	233,60
50	55	6 31 34 550 07 6	200,60	238,71
50	56	6 31 34 560 07 6	209,40	249,19
50	57	6 31 34 570 07 6	209,40	249,19
50	58	6 31 34 580 07 6	227,00	270,13
50	59	6 31 34 590 07 6	227,00	270,13
50	60	6 31 34 600 07 6	227,00	270,13

## ZENTRIERSTIFTE



Ø mm	L mm	Bestellnummer	Preis Euro zzgl. MwSt.	Preis Euro inkl. MwSt.
6,35	82	6 31 34 998 30 0	16,10	19,16
6,35	100	6 31 34 998 31 0	16,10	19,16
6,35	125	6 31 34 998 33 0	16,40	19,52
6,35	135	6 31 34 998 33 5	19,60	23,32



Ø mm	L mm	Bestellnummer	Preis Euro zzgl. MwSt.	Preis Euro inkl. MwSt.
6,35	158	3 02 17 366 01 0	26,70	31,77
7,98	184	3 02 17 362 01 0	31,70	37,72

## QUICKIN ZUBEHÖR



### ADAPTER MIT QUICKIN-AUFNAHME

Abtrieb M 18 x 6 P 1,5.

Bestellnummer	Preis Euro zzgl. MwSt.	Preis Euro inkl. MwSt.
6 39 01 020 00 6	26,40	31,42



### ADAPTER MIT QUICKIN-AUFNAHME

Abtrieb 3/4 in Weldon.

Bestellnummer	Preis Euro zzgl. MwSt.	Preis Euro inkl. MwSt.
6 39 01 021 01 4	26,40	31,42



### ADAPTER MIT QUICKIN-AUFNAHME

Abtrieb Weldon Spezial. Speziell für Wettbewerbs-Kernbohrer mit Innenbohrung > 6,4 mm.

Bestellnummer	Preis Euro zzgl. MwSt.	Preis Euro inkl. MwSt.
6 39 01 024 01 9	26,40	31,42



### ADAPTER MIT QUICKIN-AUFNAHME

Abtrieb 1/2 in - 20 UNF

Bestellnummer	Preis Euro zzgl. MwSt.	Preis Euro inkl. MwSt.
6 39 01 022 00 8	26,40	31,42



### ADAPTER MIT QUICKIN-AUFNAHME

Abtrieb B 16.

Bestellnummer	Preis Euro zzgl. MwSt.	Preis Euro inkl. MwSt.
6 39 01 023 00 2	26,40	31,42



### HSS SPIRALBOHRER MIT QUICKIN-AUFNAHME

Schnitttiefe 35 mm.

Bohr-Ø mm	Bestellnummer	Preis Euro zzgl. MwSt.	Preis Euro inkl. MwSt.
10	6 31 11 009 01 0	24,70	29,39
10,2	6 31 11 010 01 0	24,70	29,39
11	6 31 11 011 01 0	28,10	33,44
12	6 31 11 012 01 0	28,10	33,44
13	6 31 11 013 01 0	30,30	36,06
14	6 31 11 014 01 0	30,30	36,06
15	6 31 11 015 01 0	31,50	37,49
15,5	6 31 11 016 01 0	31,50	37,49

**VERLÄNGERUNG**

Für den Einsatz an beengten, tiefen oder stufigen Oberflächen, Durchgangslöcher ab Ø 36 mm möglich. QuickIN-Aufnahme, Länge 100 mm, inkl. Zentrierstift.

Bestellnummer	Preis Euro zzgl. MwSt.	Preis Euro inkl. MwSt.
6 31 06 016 01 0	95,50	113,65

**VERLÄNGERUNG**

Für den Einsatz an beengten, tiefen oder stufigen Oberflächen, Durchgangslöcher ab Ø 34 mm möglich. 3/4 in Weldon-Aufnahme, Länge 100 mm.

Länge mm	Bestellnummer	Preis Euro zzgl. MwSt.	Preis Euro inkl. MwSt.
100	6 31 06 022 98 0	75,40	89,73

**ZAHNKRANZBOHRFUTTER MIT QUICKIN-AUFNAHME**

Spannweite mm	Bestellnummer	Preis Euro zzgl. MwSt.	Preis Euro inkl. MwSt.
1,5 - 13	6 39 01 023 02 0	85,50	101,75
1 - 16	6 39 01 023 01 1	101,40	120,67

**SCHNELLSPANNBOHRFUTTER + SPANNKRAFTSICHERUNG MIT 3/4 IN WELDON-AUFNAHME**

Spannweite mm	Bestellnummer	Preis Euro zzgl. MwSt.	Preis Euro inkl. MwSt.
1 - 13	6 32 04 037 01 0	118,60	141,13

**3/4 IN WELDON ZUBEHÖR****ADAPTER MIT 3/4 IN WELDON-AUFNAHME**

zur Umrüstung von Wettbewerbsfabrikaten auf QuickIN-System.

Bestellnummer	Preis Euro zzgl. MwSt.	Preis Euro inkl. MwSt.
6 39 01 027 01 0	56,70	67,47

**ADAPTER 3/4IN WELDON AUF B16**

Abtrieb B 16.

Bestellnummer	Preis Euro zzgl. MwSt.	Preis Euro inkl. MwSt.
6 39 01 061 00 0	26,40	31,42

**ADAPTER MIT 3/4 IN WELDON-AUFNAHME**

Abtrieb 1/2 in - 20 UNF

Bestellnummer	Preis Euro zzgl. MwSt.	Preis Euro inkl. MwSt.
6 39 01 070 00 0	26,40	31,42

**HSS SPIRALBOHRER MIT 3/4 IN WELDON-AUFNAHME**

Schnitttiefe 35 mm.

Bohr-Ø mm	Bestellnummer	Preis Euro zzgl. MwSt.	Preis Euro inkl. MwSt.
5	6 31 11 036 01 0	22,90	27,25
6	6 31 11 018 01 0	22,90	27,25
6,8	6 31 11 034 01 0	22,90	27,25
7	6 31 11 019 01 0	22,90	27,25
8	6 31 11 020 01 0	22,90	27,25
8,5	6 31 11 035 01 0	24,20	28,80
9	6 31 11 021 01 0	24,20	28,80
10	6 31 11 022 01 0	24,20	28,80
10,2	6 31 11 037 01 0	27,70	32,96
11	6 31 11 023 01 0	27,70	32,96
12	6 31 11 024 01 0	27,70	32,96
13	6 31 11 025 01 0	29,80	35,46
14	6 31 11 026 01 0	29,80	35,46
15	6 31 11 027 01 0	33,90	40,34
16	6 31 11 028 01 0	33,90	40,34

**HSS SPIRALBOHRER-SET MIT 3/4 IN WELDON-AUFNAHME**

Bestehend aus 6 HSS-Spiralbohrern Ø 6, 8, 10, 12, 14 und 16 mm in einer praktischen Kunststoff-Aufbewahrungsbox. Schnitttiefe 35 mm.

Bestellnummer	Preis Euro zzgl. MwSt.	Preis Euro inkl. MwSt.
6 31 11 018 02 0	175,40	208,73

**ZAHNKRANZBOHRFUTTER MIT 3/4 IN WELDON-AUFNAHME**

Spannweite mm	Bestellnummer	Preis Euro zzgl. MwSt.	Preis Euro inkl. MwSt.
1,5 - 13	6 39 01 061 02 0	83,80	99,72

**QUICKIN MAX / WELDON 32 ZUBEHÖR****ADAPTER MIT QUICKIN MAX- / WELDON 32-AUFNAHME**

Abtrieb QuickIN.

Bestellnummer	Preis Euro zzgl. MwSt.	Preis Euro inkl. MwSt.
6 39 01 045 01 0	54,70	65,09

**ADAPTER MIT QUICKIN MAX- / WELDON 32-AUFNAHME**

Abtrieb 3/4 in Weldon.

Bestellnummer	Preis Euro zzgl. MwSt.	Preis Euro inkl. MwSt.
6 39 01 076 01 0	54,70	65,09

**ADAPTER MIT WELDON 32-AUFNAHME**

Abtrieb 3/4 in Weldon.

Bestellnummer	Preis Euro zzgl. MwSt.	Preis Euro inkl. MwSt.
6 39 01 075 01 0	54,70	65,09

**MK-AUFNAHMESCHÄFTE QUICKIN****QUICKIN-AUFNAHMESCHAFT**

Mit interner Kühlmittelzufuhr. Kernbohrerwechsel werkzeuglos.

Schnitttiefe mm	Konus	Bohr-Ø mm	Bestellnummer	Preis Euro zzgl. MwSt.	Preis Euro inkl. MwSt.
50	MK 2	12 - 35	6 39 01 065 02 0	209,10	248,83
75	MK 2	12 - 35	6 39 01 066 02 0	224,20	266,80
50	MK 3	12 - 65	6 39 01 048 02 0	209,10	248,83
75	MK 3	12 - 65	6 39 01 049 02 0	224,20	266,80

**QUICKIN-AUFNAHMESCHAFT**

Für den Einsatz von FEIN Kernbohrern an Tisch- und Säulenbohrmaschinen sowie allen sonstigen Kernbohrereinheiten mit MK-Aufnahme. Mit interner Kühlmittelzufuhr. Kernbohrerwechsel werkzeuglos.

Schnitttiefe mm	Konus	Bohr-Ø mm	Bestellnummer	Preis Euro zzgl. MwSt.	Preis Euro inkl. MwSt.
50	MK 3	12 - 65	6 39 01 019 01 3	219,70	261,44
50	MK 2	12 - 35	6 39 01 018 01 9	209,10	248,83
75	MK 3	12 - 65	6 39 01 055 02 0	234,70	279,29
75	MK 2	12 - 35	6 39 01 057 02 0	234,70	279,29

## 4 UNIVERSAL / AUTOMATIC

### MK-AUFNAHMESCHÄFTE 3/4 IN WELDON



#### 3/4 IN WELDON-AUFNAHMESCHAFT

Mit interner Kühlmittelzufuhr.  
Kernbohrerwechsel werkzeuglos.

Schnitttiefe mm	Konus	Bohr-Ø mm	Bestellnummer	Preis Euro zzgl. MwSt.	Preis Euro inkl. MwSt.
50	MK 2	12 - 35	6 39 01 063 02 0	209,10	248,83
75	MK 2	12 - 35	6 39 01 064 02 0	224,20	266,80
50	MK 3	12 - 65	6 39 01 050 02 0	209,10	248,83
75	MK 3	12 - 65	6 39 01 051 02 0	224,20	266,80



#### 3/4 IN WELDON-AUFNAHMESCHAFT

Mit interner Kühlmittelzufuhr.  
Kernbohrerwechsel manuell.

Schnitttiefe mm	Konus	Bohr-Ø mm	Bestellnummer	Preis Euro zzgl. MwSt.	Preis Euro inkl. MwSt.
50	MK 3	12 - 65	6 39 01 074 02 0	117,50	139,83
75	MK 3	12 - 65	6 39 01 073 02 0	130,80	155,65



#### 3/4 IN WELDON-AUFNAHMESCHAFT

Für den Einsatz von FEIN Kernbohrern an Tisch- und Säulenbohrmaschinen sowie allen sonstigen Kernbohrereinheiten mit MK-Aufnahme.  
Kernbohrerwechsel werkzeuglos.

Schnitttiefe mm	Konus	Bohr-Ø mm	Bestellnummer	Preis Euro zzgl. MwSt.	Preis Euro inkl. MwSt.
50	MK 3	12 - 65	6 39 01 052 02 0	219,70	261,44
75	MK 3	12 - 65	6 39 01 053 02 0	234,70	279,29

### MK-AUFNAHMESCHÄFTE WELDON 32



#### WELDON 32-AUFNAHMESCHAFT

Mit interner Kühlmittelzufuhr.

Schnitttiefe mm	Konus	Bohr-Ø mm	Bestellnummer	Preis Euro zzgl. MwSt.	Preis Euro inkl. MwSt.
50	MK 4	50 - 100	6 39 01 072 02 0	183,70	218,60

### MORSEKEGEL



#### REDUZIERHÜLSE

Für Morsekegel.

Aufnahme	Bestellnummer	Preis Euro zzgl. MwSt.	Preis Euro inkl. MwSt.
MK 4/MK 3	6 33 02 004 00 2	27,90	33,20



#### BOHRFUTTERKEGEL

Für Bohrmaschinen mit Morsekegel.

Aufnahme	Bestellnummer	Preis Euro zzgl. MwSt.	Preis Euro inkl. MwSt.
MK 3/B 16	6 33 01 012 00 5	15,20	18,09
MK 3/B 22	6 33 01 014 00 7	20,70	24,63



#### ERWEITERUNGSGEDEL

Für Morsekegel.

Aufnahme	Bestellnummer	Preis Euro zzgl. MwSt.	Preis Euro inkl. MwSt.
MK 3/MK 3	6 33 04 005 00 0	207,30	246,69

### GEWINDEBOHR-SCHNELLWECHSELFUTTER



#### GEWINDEBOHR-SCHNELLWECHSELFUTTER GR. 2 MIT 3/4 IN WELDON-AUFNAHME

Nur einsetzbar für Magnet-Kernbohrmaschinen mit Linkslauf-Funktion. Für Gewindebohrer nach DIN 371 und 374/376, in Verbindung mit Gewindebohr-Einsätzen mit oder ohne Sicherheitskupplung von M6 - M20.

Bestellnummer	Preis Euro zzgl. MwSt.	Preis Euro inkl. MwSt.
9 26 02 089 01 0	329,00	391,51



#### GEWINDEBOHR-SCHNELLWECHSELFUTTER GR. 2 MIT QUICKIN-AUFNAHME

Nur einsetzbar für Magnet-Kernbohrmaschinen mit Linkslauf-Funktion. Für Gewindebohrer nach DIN 371 und 374/376, in Verbindung mit Gewindebohr-Einsätzen mit oder ohne Sicherheitskupplung von M6 - M20.

Bestellnummer	Preis Euro zzgl. MwSt.	Preis Euro inkl. MwSt.
9 26 02 079 01 0	329,00	391,51



#### GEWINDEBOHR-SCHNELLWECHSELFUTTER GR. 3 MIT QUICKIN MAX-/ WELDON 32-AUFNAHME

Nur einsetzbar für Magnet-Kernbohrmaschinen mit Linkslauf-Funktion. Für Gewindebohrer nach DIN 374/376, in Verbindung mit Gewindebohr-Einsätzen mit oder ohne Sicherheitskupplung von M22 - M36.

Bestellnummer	Preis Euro zzgl. MwSt.	Preis Euro inkl. MwSt.
9 26 02 082 01 0	459,00	546,21

### GEWINDEBOHR-EINSÄTZE



#### GEWINDEBOHR-EINSÄTZE GR. 2

Für Gewindebohrer nach DIN 371.

Gewinde	Ø mm	Vierkant mm	Bestellnummer	Preis Euro zzgl. MwSt.	Preis Euro inkl. MwSt.
M 6	6	4,9	6 32 06 095 01 1	86,80	103,29
M 8	8	6,2	6 32 06 138 01 0	86,80	103,29
M 10	10	8	6 32 06 139 01 0	86,80	103,29



#### GEWINDEBOHR-EINSÄTZE GR. 2

Für Gewindebohrer nach DIN 374/376.

Gewinde	Ø mm	Vierkant mm	Bestellnummer	Preis Euro zzgl. MwSt.	Preis Euro inkl. MwSt.
M 6	4,5	3,4	6 32 06 117 01 5	86,80	103,29
M 10	7	5,5	6 32 06 096 01 4	86,80	103,29
M 12	9	7	6 32 06 097 01 8	86,80	103,29
M 14	11	9	6 32 06 098 01 6	86,80	103,29
M 16	12	9	6 32 06 099 01 0	86,80	103,29
M 18	14	11	6 32 06 100 01 1	86,80	103,29
M 20	16	12	6 32 06 101 01 0	86,80	103,29



#### GEWINDEBOHR-EINSÄTZE GR. 2

Mit Sicherheitskupplung für Grundlöcher.  
für Gewindebohrer nach DIN 371

Gewinde	Ø mm	Vierkant mm	Bestellnummer	Preis Euro zzgl. MwSt.	Preis Euro inkl. MwSt.
M 6	6	4,9	6 32 06 118 01 3	270,10	321,42
M 8	8	6,2	6 32 06 140 01 0	270,10	321,42
M 10	10	8	6 32 06 141 01 0	270,10	321,42



#### GEWINDEBOHR-EINSÄTZE GR. 2

Mit Sicherheitskupplung für Grundlöcher.  
Für Gewindebohrer nach DIN 374/376.

Gewinde	Ø mm	Vierkant mm	Bestellnummer	Preis Euro zzgl. MwSt.	Preis Euro inkl. MwSt.
M 8	6	4,9	6 32 06 102 01 3	270,10	321,42
M 10	7	5,5	6 32 06 103 01 7	270,10	321,42
M 12	9	7	6 32 06 104 01 5	270,10	321,42
M 14	11	9	6 32 06 105 01 9	270,10	321,42
M 16	12	9	6 32 06 106 01 2	270,10	321,42
M 18	14	11	6 32 06 107 01 6	270,10	321,42
M 20	16	12	6 32 06 108 01 4	270,10	321,42



**GEWINDEBOHREINSÄTZE GR. 3**

Für Gewindebohrer nach DIN 374/376.

Gewinde	Ø mm	Vierkant mm	Bestellnummer	Preis Euro zzgl. MwSt.	Preis Euro inkl. MwSt.
M22/M24	18	14,5	6 32 06 119 01 0	200,80	238,95
M 27	20	16	6 32 06 120 01 0	200,80	238,95
M 30	22	18	6 32 06 121 01 0	216,20	257,28
M 33	25	20	6 32 06 157 01 0	254,60	302,97
M 36	28	22	6 32 06 158 01 0	267,40	318,21



**GEWINDEBOHREINSÄTZE GR. 3**

Mit Sicherheitskupplung für Grundlöcher.  
Für Gewindebohrer nach DIN 374/376.

Gewinde	Ø mm	Vierkant mm	Bestellnummer	Preis Euro zzgl. MwSt.	Preis Euro inkl. MwSt.
M22/M24	18	14,5	6 32 06 122 01 0	418,80	498,37
M 27	20	16	6 32 06 123 01 0	418,80	498,37
M 30	22	18	6 32 06 124 01 0	435,20	517,89
M 33	25	20	6 32 06 155 01 0	524,70	624,39
M 36	28	22	6 32 06 156 01 0	537,60	639,74



**WECHSELREDUZIEREINSATZ GR. 3 AUF GR. 2**

Reduziereinsatz zur Aufnahme von Gewindebohr-Einsätzen Gr. 2 (M6 - M20) in Gewindebohr-Schnellwechselfutter Gr. 3 (9 26 02 082 01 0).

Bestellnummer	Preis Euro zzgl. MwSt.	Preis Euro inkl. MwSt.
6 32 06 125 01 0	247,50	294,53

**GEWINDEBOHR-ZUBEHÖR 3/4 IN WELDON**



**GEWINDEBOHRER FÜR DURCHGANGSLÖCHER MIT ADAPTER 3/4 IN WELDON-AUFNAHME**

Kurze Ausführung nach DIN 352 / ISO 13.

Gewinde	Bestellnummer	Preis Euro zzgl. MwSt.	Preis Euro inkl. MwSt.
M 6	6 31 10 019 03 0	43,20	51,41
M 8	6 31 10 020 03 0	45,90	54,62
M 10	6 31 10 021 03 0	50,00	59,50
M 12	6 31 10 022 03 0	52,70	62,71



**ADAPTER MIT 3/4 IN WELDON-AUFNAHME**

Abtrieb 1/4 in Sechskant nach DIN 3126 / ISO 1173 - C 6.3.

Bestellnummer	Preis Euro zzgl. MwSt.	Preis Euro inkl. MwSt.
6 32 06 148 01 0	25,60	30,46



**ADAPTER MIT 3/4 IN WELDON-AUFNAHME**

Abtrieb 6 mm Rundschaft für M5 - M8 nach DIN 352 / ISO 13.

Ø mm	Vierkant mm	Bestellnummer	Preis Euro zzgl. MwSt.	Preis Euro inkl. MwSt.
6	4,9	6 32 06 146 01 0	25,60	30,46



**ADAPTER MIT 3/4 IN WELDON-AUFNAHME**

Abtrieb 7 mm Rundschaft für M10 nach DIN 352 / ISO 13.

Ø mm	Vierkant mm	Bestellnummer	Preis Euro zzgl. MwSt.	Preis Euro inkl. MwSt.
7	5,5	6 32 06 147 01 0	25,60	30,46



**ADAPTER MIT 3/4 IN WELDON-AUFNAHME**

Abtrieb 9 mm Rundschaft für M12 nach DIN 352 / ISO 13.

Ø mm	Vierkant mm	Bestellnummer	Preis Euro zzgl. MwSt.	Preis Euro inkl. MwSt.
9	7	6 32 06 149 01 0	25,60	30,46

**GEWINDEBOHRER**

**GEWINDEBOHRER FÜR DURCHGANGSLÖCHER**



Gewinde	L mm	Ø mm	Vierkant mm	Bestellnummer	Preis Euro zzgl. MwSt.	Preis Euro inkl. MwSt.
M 8	90	8	6,2	6 31 10 023 01 0	16,20	19,28
M 10	100	10	8	6 31 10 024 01 0	21,60	25,70
M 12	110	9	7	6 31 10 025 01 0	22,60	26,89



**GEWINDEBOHRER FÜR DURCHGANGSLÖCHER**

Kurze Ausführung nach DIN 352 / ISO 13.

Gewinde	L mm	Ø mm	Vierkant mm	Bestellnummer	Preis Euro zzgl. MwSt.	Preis Euro inkl. MwSt.
M 6	56	6	4,9	6 31 10 019 01 0	17,70	21,06
M 8	63	6	4,9	6 31 10 020 01 0	20,30	24,16
M 10	70	7	5,5	6 31 10 021 01 0	24,20	28,80
M 12	75	9	7	6 31 10 022 01 0	27,10	32,25



**GEWINDEBOHRER FÜR GRUNDLÖCHER**

Gewinde	L mm	Ø mm	Vierkant mm	Bestellnummer	Preis Euro zzgl. MwSt.	Preis Euro inkl. MwSt.
M 8	90	8	6,2	6 31 10 023 02 0	18,40	21,90
M 10	100	10	8	6 31 10 024 02 0	23,70	28,20
M 12	110	9	7	6 31 10 025 02 0	24,80	29,51



**GEWINDEBOHRER-SET FÜR DURCHGANGSLÖCHER**

Bestehend aus je 1 x Gewindebohrer M6 nach DIN 352 / ISO 13 mit Adapter 3/4 in Weldon, HSS Spiralbohrer Ø 5 mm mit 3/4 in Weldon-Aufnahme und HSS 90° Kegelsenker-Bit Ø 16,5 mm mit Adapter 3/4 in Weldon sowie 1 Innensechskant-Schlüssel in einer praktischen Kunststoff-Aufbewahrungsbox.

Gewinde	Bestellnummer	Preis Euro zzgl. MwSt.	Preis Euro inkl. MwSt.
M 6	6 31 10 019 02 0	128,10	152,44



**GEWINDEBOHRER-SET FÜR DURCHGANGSLÖCHER**

Bestehend aus je 1 x Gewindebohrer M8 nach DIN 352 / ISO 13 mit Adapter 3/4 in Weldon, HSS Spiralbohrer Ø 6,8 mm mit 3/4 in Weldon-Aufnahme und HSS 90° Kegelsenker-Bit Ø 16,5 mm mit Adapter 3/4 in Weldon sowie 1 Innensechskant-Schlüssel in einer praktischen Kunststoff-Aufbewahrungsbox.

Gewinde	Bestellnummer	Preis Euro zzgl. MwSt.	Preis Euro inkl. MwSt.
M 8	6 31 10 020 02 0	128,10	152,44



**GEWINDEBOHRER-SET FÜR DURCHGANGSLÖCHER**

Bestehend aus je 1 x Gewindebohrer M10 nach DIN 352 / ISO 13 mit Adapter 3/4 in Weldon, HSS Spiralbohrer Ø 8,5 mm mit 3/4 in Weldon-Aufnahme und HSS 90° Kegelsenker-Bit Ø 16,5 mm mit Adapter 3/4 in Weldon sowie 1 Innensechskant-Schlüssel in einer praktischen Kunststoff-Aufbewahrungsbox.

Gewinde	Bestellnummer	Preis Euro zzgl. MwSt.	Preis Euro inkl. MwSt.
M 10	6 31 10 021 02 0	133,60	158,98



**GEWINDEBOHRER-SET FÜR DURCHGANGSLÖCHER**

Bestehend aus je 1 x Gewindebohrer M12 nach DIN 352 / ISO 13 mit Adapter 3/4 in Weldon, HSS Spiralbohrer Ø 10,2 mm mit 3/4 in Weldon-Aufnahme und HSS 90° Kegelsenker-Bit Ø 16,5 mm mit Adapter 3/4 in Weldon sowie 1 Innensechskant-Schlüssel in einer praktischen Kunststoff-Aufbewahrungsbox.

Gewinde	Bestellnummer	Preis Euro zzgl. MwSt.	Preis Euro inkl. MwSt.
M 12	6 31 10 022 02 0	133,60	158,98

4

## 4 UNIVERSAL / AUTOMATIC



### HSS 90° KEGELSENKER-BIT

Mit 1/4 in Sechskant nach DIN 3126 / ISO 1173 – C 6,3.

Ø mm	Bestellnummer	Preis Euro zzgl. MwSt.	Preis Euro inkl. MwSt.
16,5	6 31 11 038 01 0	21,60	25,70



### HSS 90° KEGELSENKER-BIT MIT ADAPTER 3/4 IN WELDON-AUFNAHME

Ø mm	Bestellnummer	Preis Euro zzgl. MwSt.	Preis Euro inkl. MwSt.
16,5	6 31 11 038 02 0	47,10	56,05

## SPANNVORRICHTUNGEN



### VAKUUMPLATTE

Für antimagnetische Materialien und strukturierten Untergrund (Riffelblech, Tränenblech u. a.). Dazu erforderlich ist die Vakuumpumpe. Maximaler Bohr-Ø 65 mm. Vakuumplatte 396 x 200 x 95 mm.

Bestellnummer	Preis Euro zzgl. MwSt.	Preis Euro inkl. MwSt.
9 26 02 057 01 7	632,60	752,79



### VAKUUMPLATTE

Für antimagnetische Materialien und strukturierten Untergrund (Riffelblech, Tränenblech u. a.). Dazu erforderlich ist die Vakuumpumpe. Maximaler Bohr-Ø 80 mm. Vakuumplatte 396 x 350 x 95 mm.

Bestellnummer	Preis Euro zzgl. MwSt.	Preis Euro inkl. MwSt.
9 26 02 085 01 0	629,00	748,51



### VAKUUMPUMPE

Vakuumpumpe 230 V 50 Hz, 92 W, Ansaugmenge 0,015 m<sup>3</sup>/min, - 0,8 bar, Gewicht 2,5 kg, inkl. Saugschlauch, Schutzart: IP 30, Schutzklasse: I, Einschaltdauer: 15 min Betrieb / 10 min Pause (Intervall)

Bestellnummer	Preis Euro zzgl. MwSt.	Preis Euro inkl. MwSt.
9 26 01 022 01 3	592,90	705,55



### ANSAUGPLATTE

Für antimagnetische Materialien, 250 x 330 x 110 mm.

Bestellnummer	Preis Euro zzgl. MwSt.	Preis Euro inkl. MwSt.
9 26 02 054 01 6	608,90	724,59



### ROHRBOHRVORRICHTUNG

Inkl. Spanngurt, zum Setzen von Bohrungen an Rohren mit Rohr-Ø von 60 bis 300 mm, 220 x 130 mm.

Bestellnummer	Preis Euro zzgl. MwSt.	Preis Euro inkl. MwSt.
9 26 02 055 01 0	331,60	394,60

## KÜHLUNG



### HANDPUMPE

Fassungsvermögen ca. 450 ml.

Bestellnummer	Preis Euro zzgl. MwSt.	Preis Euro inkl. MwSt.
3 21 32 022 00 7	12,50	14,88

### ERSATZSCHLAUCH

Zu Handpumpe 3 21 32 022 00 7.

Bestellnummer	Preis Euro zzgl. MwSt.	Preis Euro inkl. MwSt.
3 14 14 054 00 8	4,00	4,76



### FLEX-GELENKSCHLAUCH

Für den Einsatz bei der Verwendung von Spiralbohrern.

L mm	Bestellnummer	Preis Euro zzgl. MwSt.	Preis Euro inkl. MwSt.
340	3 14 14 070 01 0	16,40	19,52
500	3 14 14 078 01 0	26,40	31,42



### SCHNEIDPASTE

Schmiermittel beim Bearbeiten von Blechen.

Bestellnummer	Preis Euro zzgl. MwSt.	Preis Euro inkl. MwSt.
3 21 32 046 00 0	18,40	21,90

## SONSTIGES ZUBEHÖR



### MAGNETSTAB

Praktisches Werkzeug mit hoher Magnetkraft zum schnellen und einfachen einsammeln magnetischer Metallspäne.

Bestellnummer	Preis Euro zzgl. MwSt.	Preis Euro inkl. MwSt.
6 42 01 005 01 0	55,70	66,28

ZUBEHÖR-SETS 3/4 IN WELDON



**CONSTRUCTION-SITE SET 3/4 IN WELDON / HSS NOVA 50**

- + Anwenderset mit HM und HSS-Kernbohrern in der L-BOXX
- + Kernbohrer HSS NOVA 50: Extrem stoß- und schlagfest ist er wie geschaffen für den rauen Einsatz im Stahlbau und auf Montage. Dank zäher Schneiden und ausgezeichnetem HSS-Stahl mit einer Härte von 64 HRC beeindruckt der Kernbohrer zudem durch höchste Standzeiten.
- + HSS Cobalt 5 % Spiralbohrer Set: HSS-kobaltlegierte Spiralbohrer Ø 2 / 3 / 4 / 5 / 6 / 8 mm. Besonders geeignet zum Bearbeiten von rostfreien und legierten Stählen.
- + Schnellspann-Bohrfutter SUPRA-SK: Metall-Schnellspann-Bohrfutter mit Spannbereich 1 - 13 mm. Einfaches, schnelles und werkzeugloses Einspannen für maximalen Bedienkomfort. Automatisch nachziehende Spannbacken für exakten axialen Rundlauf des Bohrwerkzeugs.
- + Koffersystem L-BOXX: Übersichtlich, ordentlich und sicher verstaut. Dank Kleinteileinsatz findet das gesamte Zubehör seinen Platz und die L-BOXXEN können zudem einfach verbunden und gestapelt werden.
- + 1 Spiralbohrer Set 6-teilig
- + 1 Schnellspann-Bohrfutter SUPRA-SK 1 - 13 mm mit 3/4 in Weldon
- + Je 2 HSS Spiralbohrer 35 mm Schnitttiefe (Ø 8 mm und 10 mm)
- + 6 HSS NOVA 50 Kernbohrer 50 mm Schnitttiefe (Ø 12 / 14 / 16 / 18 / 20 / 22 mm)
- + 2 Zentrierstifte 100 mm
- + 1 Schneidpaste
- + 1 L-BOXX 136 für Zubehör

Bestellnummer	Preis Euro zzgl. MwSt.	Preis Euro inkl. MwSt.
3 39 01 680 52 0	379,00	451,01



**STRUCTURAL STEEL-SET 3/4 IN WELDON / HSS NOVA 50**

- + Anwenderset mit HM und HSS-Kernbohrern in der L-BOXX
- + Kernbohrer HSS NOVA 50: Extrem stoß- und schlagfest ist er wie geschaffen für den rauen Einsatz im Stahlbau und auf Montage. Dank zäher Schneiden und ausgezeichnetem HSS-Stahl mit einer Härte von 64 HRC beeindruckt der Kernbohrer zudem durch höchste Standzeiten.
- + Kernbohrer HM ULTRA 50: Dank eines hochwertigen Hartmetall-Schneidzahns mit einer Härte von 1450 HV überzeugt der Kernbohrer durch maximale Zerspanleistung und höchste Standzeiten in allen Metallen.
- + Koffersystem L-BOXX: Übersichtlich, ordentlich und sicher verstaut. Dank Kleinteileinsatz findet das gesamte Zubehör seinen Platz und die L-BOXXEN können zudem einfach verbunden und gestapelt werden.
- + Je 1 HSS NOVA 50 Kernbohrer 50 mm Schnitttiefe (Ø 12 / 14 / 16 / 18 / 20 / 22 mm)
- + Je 1 HM ULTRA 50 Kernbohrer 50 mm Schnitttiefe (Ø 12 / 14 / 16 / 18 / 20 / 22 mm)
- + 2 Zentrierstifte 100 mm
- + 1 Schneidpaste
- + 1 L-BOXX 136 für Zubehör

Bestellnummer	Preis Euro zzgl. MwSt.	Preis Euro inkl. MwSt.
3 39 01 680 39 0	489,00	581,91



**STRUCTURAL STEEL-SET 3/4 IN WELDON / HSS NOVA 25**

- + Anwenderset mit HSS Kernbohrern in der L-BOXX.
- + Die gängigsten Durchmesser an HSS-Kernbohrern vereint in einem Set. Perfekt für den Stahl- und Brückenbau.
- + Kernbohrer HSS NOVA 25: Hohe Standzeit und besonders stoß- und schlagfest: dank zäher Schneiden und ausgezeichnetem HSS-Stahl mit einer Härte von 64 HRC ist der Kernbohrer wie geschaffen für den rauen Einsatz im Stahlbau und auf Montage.
- + Spiralbohrer und und Verbrauchsmaterialien: Das wichtigste Zubehör immer griffbereit von den gängigsten Bohrdurchmessern bis hin zur Schneidpaste.
- + Koffersystem L-BOXX: Übersichtlich, ordentlich und sicher verstaut. Dank Kleinteileinsatz findet das gesamte Zubehör seinen Platz und die L-BOXXEN können zudem einfach verbunden und gestapelt werden.
- + Je 3 HSS Spiralbohrer 35 mm Schnitttiefe (Ø 10 mm und 12 mm)
- + Je 3 HSS NOVA 25 Kernbohrer 25 mm Schnitttiefe (Ø 14 / 16 / 18 / 20 / 22 mm)
- + 2 Zentrierstifte 82 mm
- + 1 Schneidpaste
- + 1 L-BOXX 136 für Zubehör

Bestellnummer	Preis Euro zzgl. MwSt.	Preis Euro inkl. MwSt.
3 39 01 680 42 0	449,10	534,43



**MACHINERY-SET 3/4 IN WELDON**

- + Anwenderset mit umfangreichem Gewindebohrzubehör in der L-BOXX.
- + Die gängigsten Gewindebohrer für Durchgangslöcher vereint in einem Set. Perfekt für den Maschinen- und Werkzeugmaschinenbau.
- + Spiralbohrer und und Verbrauchsmaterialien: Das wichtigste Zubehör immer griffbereit von den gängigsten Bohrdurchmessern bis hin zur Schneidpaste.
- + Koffersystem L-BOXX: Übersichtlich, ordentlich und sicher verstaut. Dank Kleinteileinsatz findet das gesamte Zubehör seinen Platz und die L-BOXXEN können zudem einfach verbunden und gestapelt werden.
- + Je 2 Gewindebohrer (M6, M8, M10, M12 [DIN 352 / ISO 13])
- + Je 1 HSS Spiralbohrer 35 mm Schnitttiefe (Ø 5,0 / 6,8 / 8,5 / 10,2 mm)
- + 4 HSS 90° Kegelsenker Ø 16,5 mm
- + 1 Schneidpaste
- + 1 L-BOXX 136 für Zubehör

Bestellnummer	Preis Euro zzgl. MwSt.	Preis Euro inkl. MwSt.
3 39 01 680 41 0	587,50	699,13



**TRUCKFRAME-SET 3/4 IN WELDON / HSS SPECIAL 25**

- + Anwenderset mit HSS Kernbohrern in der L-BOXX.
- + Die gängigsten Durchmesser an HSS SPECIAL 25 Kernbohrern vereint in einem Set. Perfekt für den Sonderfahrzeug- und Fahrzeugrahmenbau.
- + Kernbohrer HSS SPECIAL 25: Dank spezieller Schneidegeometrie wird der Kern von innen nach außen geschnitten und es können so auch mehrschichtige Materialien in einem Arbeitsgang gebohrt werden.
- + Spiralbohrer und und Verbrauchsmaterialien: Das wichtigste Zubehör immer griffbereit von den gängigsten Bohrdurchmessern bis hin zur Schneidpaste.
- + Koffersystem L-BOXX: Übersichtlich, ordentlich und sicher verstaut. Dank Kleinteileinsatz findet das gesamte Zubehör seinen Platz und die L-BOXXEN können zudem einfach verbunden und gestapelt werden.
- + Je 2 HSS Spiralbohrer 35 mm Schnitttiefe (Ø 8 mm und 10 mm)
- + Je 2 HSS SPECIAL 25 Kernbohrer 25 mm Schnitttiefe (Ø 12 / 14 / 16 / 18 / 20 / 22 / 24 / 26 mm)
- + 2 Zentrierstifte 82 mm
- + 1 Schneidpaste
- + 1 L-BOXX 136 für Zubehör

Bestellnummer	Preis Euro zzgl. MwSt.	Preis Euro inkl. MwSt.
3 39 01 680 43 0	629,10	748,63



**FABRICATOR M12 TAPPING-SET 3/4 IN WELDON**

- + Anwenderset mit umfangreichem Gewindebohrzubehör in der L-BOXX.
- + Die gängigsten Gewindebohrer für Durchgangs- und Grundlöcher vereint in einem Set. Perfekt für den Metall- und Maschinenbau.
- + Gewindebohr-Schnellwechselfutter: Einsetzbar für alle Kernbohrmaschinen mit Linkslauf-Funktion machen sie das Gewindebohren noch präziser und effizienter.
- + Gewindebohr-Einsätze und Maschinen-Gewindebohrer: Aus einer Hand, in einem Set für M8, M10, M12 Gewindebohrungen in Durchgangs- und Grundlöcher.
- + Koffersystem L-BOXX: Übersichtlich, ordentlich und sicher verstaut. Dank Kleinteileinsatz findet das gesamte Zubehör seinen Platz und die L-BOXXEN können zudem einfach verbunden und gestapelt werden.
- + 1 Gewindebohr-Schnellwechselfutter Gr. 2
- + Je 1 Gewindebohr-Einsatz mit Sicherheitskupplung (M8 / M10 [DIN 371], M12 [DIN 374/376])
- + Je 1 HSS Maschinen-Gewindebohrer für Durchgangsloch M8 / M10 [DIN 371B], M12 [DIN 376B]
- + Je 1 HSS-Maschinen-Gewindebohrer für Grundloch (M8 / M10 [DIN 371C], M12 [DIN 376C])
- + Je 1 HSS Spiralbohrer 35 mm Schnitttiefe (Ø 6,8 / 8,5 / 10,2 mm)
- + 1 HSS 90° Kegelsenker Ø 16,5 mm
- + 1 Schneidpaste
- + 1 L-BOXX 136 für Zubehör

Bestellnummer	Preis Euro zzgl. MwSt.	Preis Euro inkl. MwSt.
3 39 01 680 40 0	1.044,00	1.242,36



Für weiterführende Informationen zu unseren Produkten auf der Webseite scannen Sie bitte den QR-Code.

# SÄGEN

## AKKU-HANDKREISSÄGE 176

Kompakt, leicht und überraschend stark. Die Akku-Handkreissäge schafft es durch bis zu 57 mm dicken Stahl – ohne Nachbearbeitung. Dabei mobil länger im Einsatz mit bis zu 30 Metern pro Akkuladung.



## AKKU-STICHSÄGE 178

Metallsägen haben viele Vorteile gegenüber Trennarbeiten mit anderen Maschinen wie z.B. dem Winkelschleifer: Keine temperaturbedingte Verfärbung oder Verformung des Werkstücks, geringer bis kein Funkenflug beim Trennen und höchste Präzision.



## AKKU-SÄBELSÄGE 181

Bezwingt alles: Die extrem kompakte Akku-Säbelsäge geht mühelos und zügig durch Metall, Kunststoff, Holz, Holzverbundwerkstoffe und Isolationsmaterialien – gerade, in der Kurve und an schwer zugänglichen Stellen.





Sägenrange  
Kampagnenfilm

5

### ROHRSTICHSÄGEN

186

Optimale Schnittgeschwindigkeit bei minimalem Verschleiß.



### AKKU-BANDSÄGE 184

Ergonomische und kompakte Bandsäge für mobiles und komfortables Trennen unterschiedlicher Materialien.



### KAPPSÄGE

185

Sicher, schnell und präzise sägen mit der Kappsäge für Metall.



## KOMMT IHNEN DAS BEKANNT VOR?



Die Akkusäge ist  
ZU SCHWER UND  
LEISTUNGSSCHWACH  
im Vergleich  
zur Netzmaschine?



Bei der Bearbeitung  
von Metall fliegen  
HEISSE UND SCHARF-  
KANTIGE SPÄNE  
und das Sägeblatt  
verkantet sich?



Sauberes Trennen und  
Abtrennen von langen  
Bauteilen ist  
OHNE NACHBEARBEI-  
TUNG NICHT MÖGLICH?



Die Maschine ist  
NICHT FLEXIBEL  
einstellbar für  
verschiedene Materialien?

Volle Power. Voll kompakt.

## DIE F-IRON CUT 57 AS.

### 50 % HÖHERER MATERIALABTRAG.

50 % höherer Materialabtrag als herkömmliche Metallhandkreissägen. Doppelte Produktivität aufgrund des perfekten Zusammenspiels von bürstenlosem Motor, ProCORE Akku und optimal abgestimmtem Sägeblatt bei nur 3 kg Eigengewicht.



### SÄGEN IN STAHL 24 x 150 MM\*

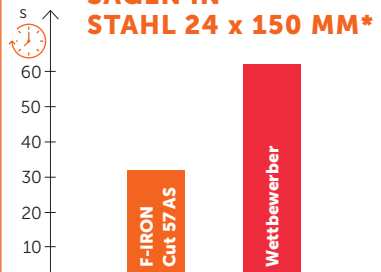

**F-IRON Cut 57 AS** ohne Absetzen, ohne Ausfall, mit 8 Ah ProCORE Akku hervorragender Arbeitsfortschritt.

**Wettbewerber** erfordert mehrmaliges Ansetzen.

### KOMPATIBLE AUSSTATTUNG.

Gerade, lange Schnitte dank Kompatibilität zu den gängigen Führungsschienen (Makita, Bosch, Festool, Mafell) über den abnehmbaren Adapter.





### GESÄGTE METER PRO AKKULADUNG\*

**F-IRON Cut 57 AS** | 30 m = ca. 150 Schnitte



**Wettbewerber 1** | 15 m = ca. 60 Schnitte



**Wettbewerber 2** | 17 m = ca. 80 Schnitte



\* in 2 mm Stahl (Vierkantrrohr 50 x 50 x 2 mm)

### 30 METER MIT NUR EINER AKKULADUNG. DURCHSCHNITTLICH 150 SCHNITTE.

Mobil länger im Einsatz: Mit dem 8 Ah ProCORE Akku in 2 mm starken Stahl. Dank AMPShare 18 V Akkusystem konstante Power.



### VOLLE FLEXIBILITÄT.

Dank individueller Drehzahlanpassung sind Schnitte in verschiedene Materialien und Profile ohne Nachbearbeitung möglich. Die Tiefeneinstellung ermöglicht verzugsfreie Schnitte bis 57 mm.

### LANGLEBIGE POWER.

Hohes Leistungsniveau hat keinen Einfluss auf die Langlebigkeit und die Performance der Maschine aufgrund der hochwertig verarbeiteten Materialien wie bspw. Aluminium und Edelstahl.



Handkreissäge zur Bearbeitung von Metall geeignet.



### SCHUTZ VOR HEISSEN SPÄNEN.

Der hitzebeständige Späneauffangbehälter fängt bis zu 80 % der heißen Späne auf. Zusätzlich schützt die robuste Konstruktion aus Aluminiumdruckguss die Maschine und den Werker vor Überhitzung.

## KOMMT IHNEN DAS BEKANNT VOR?



Ein Allrounder soll bei top Leistung **UNTERSCHIEDLICHE MATERIALIEN** sägen?



Durch herumfliegende Späne und Staub ist das Arbeiten mit der Säge **NICHT ERGONOMISCH UND SICHER?**



Die Stichsäge **GIBT ZU SCHNELL DEN GEIST AUF?**



Der Sägeblattwechsel **DAUERT ZU LANGE UND IST ZU UMSTÄNDLICH?**



**GERADE SCHNITTE BEI DICKEREN UND LÄNGEREN MATERIALIEN** sind eine Herausforderung?

Sägt alles. Präzise und flexibel.

# **DIE NEUE F-IRON JIG 26 AS.**



### **HANDLICH UND LEICHT.**

Durch die ergonomische Bedienung bei geringer Vibration sind längere Sägearbeiten kein Problem – dank dem Stabgriff auch ganz flexibel zum Beispiel über Kopf.

### **FLEXIBEL UND PRÄZISE.**

Saubere Schnitte und Ausschnitte: in jeder Kurve, bei Rundungen und auch auf engstem Raum.

### **FREIE SICHT.**

Mit der Abluft des Lüfterrads bleibt die Schnittkante frei von Spänen. Und dunkle Stellen sind mit LED hell beleuchtet – über Kopf schaltet die Leuchte automatisch ab.





F-IRON JIG 26 AS 5

### LÄNGERES SÄGEN.

Die überdurchschnittliche Laufzeit und schnelle Schnitte sorgen für einen hohen Arbeitsfortschritt.



Kompatibel mit Bosch Professional 18 V Akkus seit 2008 und AMPShare Akkus.



Powered by  **BOSCH**



### 6 GESCHWINDIGKEITSSTUFEN.

Einstellbarer Pendelhub zur optimalen Anpassung von Schnittgeschwindigkeit, Schnittleistung und Schnittbild an das zu bearbeitende Material: Für maximale Präzision und weniger Ausfransen.

### SCHNELLER SÄGEBLATTWECHSEL.

Schnelle und unkomplizierte Sägeblattwechsel für größte Flexibilität in der Bearbeitung unterschiedlichster Materialien (z. B. Stahl, Aluminium, Kunststoff und Holz). Die automatische Sägeblattverriegelung verringert das Verletzungsrisiko und ermöglicht den Wechsel von scharfkantigen Sägeblättern ohne Umgreifen.



Stichsäge zur Bearbeitung von Metall und Holz geeignet.

### OPTIMAL ABGESTIMMTES ZUBEHÖR.

Für den Schutz von empfindlichen Oberflächen sorgt ein Gleitschuh mit passendem Spanausreißschutz. Und mit dem Absaugadapter für Staubsauger bleibt der Arbeitsplatz immer frei von scharfkantigen Spänen.

## 5 AKKU-HANDKREISSÄGE

### F-IRON CUT 57 AS



Leistungsstarke Akku-Metallkreissäge für schnelle, präzise Kaltschnitte in Bleche, Rohre und Profile bis 57 mm Schnitttiefe.

### F-IRON CUT 57 AS SET 2 X 8 AH



Leistungsstarke Akku-Metallkreissäge für schnelle, präzise Kaltschnitte in Bleche, Rohre und Profile bis 57 mm Schnitttiefe. Inklusive Akku-Starter-Set 2 x 8 Ah ProCORE Akkus und Schnellladegerät.

Akku-Spannung	V	18
Akku-Kapazität	Ah	--
Akku-Kompatibilität		Li-Ionen / ProCORE Li-Ionen
Akku-Schnittstelle		18 V AMPShare
Leerlaufdrehzahl	min <sup>-1</sup>	1 300 - 2 800
Sägeblatt Ø	mm	150
Max. Sägeblattdicke	mm	2
Aufnahmebohrung Ø	mm	20
Stahl bis 400 N/mm <sup>2</sup>	mm	24
Stahl bis 800 N/mm <sup>2</sup>	mm	4
NE-Metalle bis 250 N/mm <sup>2</sup>	mm	40
Max. Schnitttiefe	mm	57
Breite	mm	179
Höhe	mm	249
Länge	mm	287
Abmessung Grundplatte	mm	256 x 131
Gewicht ohne Akku	kg	3,05

#### FEIN VORTEILE

- + Starke Leistung - geringes Gewicht: 50 % höherer Materialabtrag als herkömmliche Metallhandkreissägen aufgrund des perfekten Zusammenspiels von bürstenlosem Motor, ProCORE Akku und optimal abgestimmtes Sägeblatt bei nur 3 kg Eigengewicht.
- + Gehäuse und Schutzhaube aus Aluminiumdruckguss sowie Späneauffangbehälter aus schwerentflammbarem Material für maximale Sicherheit gegen heiße und scharfkantige Metallspäne. Dabei immer freie Sicht auf die Schnittlinie dank LED-Arbeitsleuchte.
- + Schnelles und präzises Sägen von Rohren, Profilen, Metallgittern und Blechen bis 57 mm Schnitttiefe möglich. Gerade, lange Schnitte dank Führungsschienenadapter - kompatibel zu Führungsschienen von Makita, BOSCH, Festool, Mafell.
- + Manuelle Drehzahleinstellung für optimales Arbeitsergebnis bei unterschiedlichsten Materialien ohne Nachbearbeitung (6 Stufen).
- + Kaltschnitte für nahezu funken- und gratfreie Schnitte.
- + Voraktivierung der LED-Leuchte dank Entriegelungsschalter.
- + Schließzeit Schutzhaube < 0,3 s auch nach 50 000 Zyklen.
- + Bessere Handhabung – geringes Gewicht, ergonomische Griffe inklusive Softgrip für Rechts- und Linkshänder.
- + Elektronischer Anwenderschutz: Wirksame Bremse (0,2 s), Temperaturabschaltung zur Vermeidung dauerhafter Schäden an Maschine und Akku, Wiederanlaufschutz, Totmannschalter.
- + Großer Späneauffangbehälter aus schwerentflammbarem Material für lange Entleerintervalle.
- + Hitze-, kratz- und stoßfestes Gehäuse aus Aluminiumdruckguss.
- + Kompatibel mit allen 18 V AMPShare ProCORE-Akkus und Ladegeräten für noch mehr Power und Flexibilität. Passend auch für 18 V Bosch Professional Akku-Geräte.
- + Maximaler Arbeitsfortschritt mit AMPShare 18 V ProCORE Akkus: COOLPACK 2.0-Technologie sorgt für eine um 135 % längere Akkulebensdauer. Modernste Zelltechnologie und intelligentes Akku-Management sorgen für 87 % mehr Leistung als bei konventionellen Akkus. „Electronic Cell Protection“ ECP schützt den Akku vor Überlastung, Überhitzung und Tiefentladung.
- + Für jeden Einsatz bestens gerüstet. Mobiles Arbeiten mit dem L-BOXX System.

#### LIEFERUMFANG

1 Handkreissägeblatt für Baustahl, 1 Späneauffangbehälter montiert, 1 Innensechskantschlüssel 5 mm, 1 Führungsschienenadapter, 1 Parallelanschlag, 1 Kunststoff-Werkzeugkoffer (L-BOXX 238)

1 Handkreissägeblatt für Baustahl, 1 Späneauffangbehälter montiert, 1 Innensechskantschlüssel 5 mm, 1 Führungsschienenadapter, 1 Parallelanschlag, 2 Akku-Pack ProCORE 18 V 8.0 Ah AS, 1 Schnellladegerät GAL18 V-160 AS, 1 Kunststoff-Werkzeugkoffer (L-BOXX 238)

Bestellnummer	7 136 04 61 00 0	7 136 04 62 00 0
EAN	4014586900131	4014586900148
Preis Euro zzgl. MwSt.	373,80	732,00
Preis Euro inkl. MwSt.	444,82	871,08

Zubehör ab Seite 177

AMPShare Zubehör ab Seite 318

## ALLGEMEINES ZUBEHÖR

**HANDKREISSÄGEBLATT FÜR STAHL**

Dieses Premium-Kreissägeblatt für den Profianwender ist ideal für kalte, schnelle Geradschnitte in Stahl.  
Extrem lange Standzeiten aufgrund hochverschleißfestem Hartmetall-Substrat.  
Werkstoff: HM (Hartmetall)

Sägeblatt Ø mm	Zähne	Schnittbreite mm	Bestellnummer	Preis Euro zzgl. MwSt.	Preis Euro inkl. MwSt.
150	30	1,2	6 35 02 305 00 0	66,10	78,66

**HANDKREISSÄGEBLATT FÜR ALUMINIUM UND WEITERE NICHTEISENMETALLE**

Dieses Premium-Kreissägeblatt für den Profianwender ist ideal für Geradschnitte in Nichteisenmetallen wie z.B. Aluminium, Kupfer oder Messing.  
Die spezielle Zahngeometrie sorgt für minimale Schnittkräfte bei gleichzeitig geringer Temperaturentwicklung und ermöglicht somit herausragende Ergebnisse beim Trockenschnitt in Nichteisenmetallen.  
Werkstoff: HM (Hartmetall)

Sägeblatt Ø mm	Zähne	Schnittbreite mm	Bestellnummer	Preis Euro zzgl. MwSt.	Preis Euro inkl. MwSt.
150	32	1,6	6 35 02 306 00 0	60,90	72,47

**HANDKREISSÄGEBLATT FÜR EDELSTAHL**

Dieses leistungsstarke Premium-Kreissägeblatt für den Profianwender ermöglicht schnellere Schnitte und eine längere Lebensdauer für den Einsatz in Edelstahl.  
Durch den Einsatz eines sehr temperaturbeständigen Cermet-Substrats ermöglicht das Blatt das Trockensägen von Edelstahl bei hervorragender Schnittqualität und extrem langer Standzeit.  
Werkstoff: HM (Hartmetall)

Sägeblatt Ø mm	Zähne	Schnittbreite mm	Bestellnummer	Preis Euro zzgl. MwSt.	Preis Euro inkl. MwSt.
150	30	1,2	6 35 02 307 00 0	102,20	121,62

**PARALLELANSCHLAG FÜR HANDKREISSÄGEN**

Der Parallelanschlag dient als Führungshilfe für die F-IRON Cut 57 AS um die Handkreissäge über die gesamte Schnittlänge präzise führen zu können und damit höchsten Ansprüchen an das Arbeitsergebnis gerecht zu werden.

Schnittbreite mm	Bestellnummer	Preis Euro zzgl. MwSt.	Preis Euro inkl. MwSt.
10	3 13 52 075 00 0	11,40	13,57

**FÜHRUNGSSCHIENENADAPTER FÜR HANDKREISSÄGEN**

Der Führungsschienenadapter für die F-IRON Cut 57 AS unterstützt den Profianwender für optimale Arbeitsergebnisse. Gerade, lange Schnitte sind mittels Führungsschienenadapter möglich.

Bestellnummer	Preis Euro zzgl. MwSt.	Preis Euro inkl. MwSt.
3 13 52 064 01 0	24,80	29,51

**FÜHRUNGSSCHIENE 800 MM FÜR HANDKREISSÄGEN**

Die Führungsschiene wurde speziell für den Einsatz in Metall entwickelt, ermöglicht präzise Schnitte und sorgt für eine gleichmäßige und kontrollierte Führung der Handkreissäge. Der eloxierte Gleitbelag auf der Schienenoberseite fördert eine angenehme Handhabung und verringert den Schubwiderstand der Handkreissäge.

L mm	Gewicht kg	Bestellnummer	Preis Euro zzgl. MwSt.	Preis Euro inkl. MwSt.
800	1,4	3 21 33 039 00 0	85,00	101,15

**VERBINDUNGSTÜCK FÜR FÜHRUNGSSCHIENEN**

Das Verbindungsstück ermöglicht das schnelle und präzise Verbinden zweier Führungsschienen. Durch die intuitive Arretierung kann die Schienenlänge an die spezifischen Anforderungen einer Anwendung einfach angepasst werden. Das Verbindungsstück stabilisiert die Verbindungspunkte der Führungsschiene und sorgt so für eine robuste Führung.

Gewicht kg	Bestellnummer	Preis Euro zzgl. MwSt.	Preis Euro inkl. MwSt.
0,4	3 21 33 040 00 0	68,00	80,92

## 5 AKKU-STICHSÄGE

### F-IRON JIG 26 AS



Leistungsfähige, vielseitige Stichsäge für Metall und Holz für präzise und kurvige Schnitte, auch über Kopf.

### F-IRON JIG 26 AS SET 2 X 4 AH



Leistungsfähige, vibrationsarme Stichsäge für Metall und Holz für präzise und kurvige Schnitte, auch über Kopf. Inklusive Akku-Starter-Set 2 x 4 Ah ProCORE Akkus und Schnellladegerät.

Akku-Spannung	V	18
Akku-Kapazität	Ah	--
Akku-Kompatibilität		Li-Ionen / ProCORE Li-Ionen
Akku-Schnittstelle		18 V AMPShare
Hubzahl	min <sup>-1</sup>	700 - 3 000
Werkzeugaufnahme		T-Schaft (Einnockenschaft)
Hublänge	mm	26
Holz	mm	150
Stahl bis 400 N/mm <sup>2</sup>	mm	12
NE-Metalle bis 250 N/mm <sup>2</sup>	mm	24
Breite	mm	79
Höhe	mm	174
Länge	mm	250
Abmessung Grundplatte	mm	156 x 73
Gewicht ohne Akku	kg	2,10

#### FEIN VORTEILE

- + Optimale Kontrolle dank schmalen und ergonomischen Stabgriff für präzise Schnitte, als auch Kurvenschnitte auf engstem Raum.
- + Dank Einstellmöglichkeiten der Drehzahl und des Pendelhub sind optimale Arbeitsergebnisse bei unterschiedlichsten Materialien ohne Nachbearbeitung gewährleistet.
- + Mehr Möglichkeiten - dank schnellem und werkzeuglosem Sägeblattwechsel sind der flexiblen Bearbeitung unterschiedlichster Materialien (z. B. Stahl, Aluminium, Kunststoff und Holz) keine Grenzen gesetzt. Die automatische Sägeblattverriegelung erleichtert den Wechsel von scharfkantigen Sägeblättern ohne Umzugreifen und reduziert das Verletzungsrisiko.
- + Absaugadapter für sauberes und ergonomisches Arbeiten.
- + 4-stufiger Pendelhub zur optimalen Anpassung von Schnittgeschwindigkeit, Schnittleistung und Schnittbild an das zu bearbeitende Material.
- + Gut beleuchteter Arbeitsbereich dank intelligenter LED-Arbeitsleuchte, mit Über-Kopf-Abschaltfunktion.
- + Konzentrierte Abluft des Lüfterrads auf das Sägeblatt ermöglicht freie Sicht auf die Schnittkante.
- + Kaltschnitte für nahezu funken- und gratfreie Schnitte.
- + Elektronischer Anwenderschutz: Überlastabschaltung zur Vermeidung dauerhafter Schäden und Wiederanlaufschutz.
- + Einfache Gehrungsschnitte durch verstellbare Fußplatte mit Rastpunkten.
- + Zubehör wie Spanreißschutz, Gleitschuh für die Bearbeitung empfindlicher Oberflächen.
- + Gängige T-Schaft Sägeblattaufnahme.
- + Umfangreiches Zubehörportfolio wie z.B. Sägeblätter für Metall, Holz, Kunststoff etc..
- + Kompatibel mit allen 18 V AMPShare ProCORE-Akkus und Ladegeräten für noch mehr Power und Flexibilität. Passend auch für 18 V Bosch Professional Akku-Geräte.
- + Maximaler Arbeitsfortschritt mit AMPShare 18 V ProCORE Akkus: COOLPACK 2.0-Technologie sorgt für eine um 135 % längere Akkulebensdauer. Modernste Zelltechnologie und intelligentes Akku-Management sorgen für 87 % mehr Leistung als bei konventionellen Akkus. „Electronic Cell Protection“ ECP schützt den Akku vor Überlastung, Überhitzung und Tiefentladung.
- + Für jeden Einsatz bestens gerüstet. Mobiles Arbeiten mit dem L-BOXX System.

#### LIEFERUMFANG

1 Best of Stichsägeblätter 5-teilig (63503188010),  
1 Innensechskantschlüssel 4 mm, 1 Kunststoffgleitschuh,  
1 Spanreißschutz, 1 Absaugadapter, 1 Kunststoff-  
Werkzeugkoffer (L-BOXX 136)

1 Best of Stichsägeblätter 5-teilig (63503188010),  
1 Innensechskantschlüssel 4 mm, 1 Kunststoffgleitschuh,  
1 Spanreißschutz, 1 Absaugadapter, 2 Akku-Pack  
ProCORE 18 V 4.0 Ah AS, 1 Schnellladegerät GAL 1880 CV AS,  
1 Kunststoff-Werkzeugkoffer (L-BOXX 136)

Bestellnummer	7 136 05 61 00 0	7 136 05 62 00 0
EAN	4014586900315	4014586900322
Preis Euro zzgl. MwSt.	319,00	546,20
Preis Euro inkl. MwSt.	379,61	649,98

Zubehör ab Seite 179

AMPShare Zubehör ab Seite 318

SÄGEBLÄTTER

**STICHSÄGEBLATT FÜR METALL BIM 75 T1.2 MS SC**  
 Profi-Top-Line  
 Stichsägeblatt für Metall.  
 Geeignet für den Einsatz in folgenden Werkstoffen: Bleche und Metall, rostfreier Stahl, INOX, Stahlbleche. Besticht durch gerade Schnitte und eine hohe Lebensdauer.  
 VE=5 Stk.

Werkstoff	Breite mm	Länge mm	Qualität	TPI	Bestellnummer	Preis Euro zzgl. MwSt.	Preis Euro inkl. MwSt.
BiM (BiMetall)	8	100	BIM	21	6 35 03 166 01 0	10,49	12,48

**STICHSÄGEBLATT FÜR METALL BIM 75 T1.2 MS SC**  
 Profi-Top-Line  
 Stichsägeblatt für Metall.  
 Geeignet für den Einsatz in folgenden Werkstoffen: Bleche und Metall, rostfreier Stahl, INOX, Stahlbleche. Besticht durch gerade Schnitte und eine hohe Lebensdauer.  
 VE=5 Stk.

Werkstoff	Breite mm	Länge mm	Qualität	TPI	Bestellnummer	Preis Euro zzgl. MwSt.	Preis Euro inkl. MwSt.
BiM (BiMetall)	8	90	BIM	23 - 18	6 35 03 167 01 0	10,31	12,27

**STICHSÄGEBLATT FÜR METALL BIM 75 T2 MSA SC**  
 Profi-Top-Line  
 Stichsägeblatt für Metall.  
 Geeignet für den Einsatz in folgenden Werkstoffen: Bleche und Metall, rostfreier Stahl, INOX, Stahlbleche. Besticht durch gerade Schnitte und eine hohe Lebensdauer.  
 VE=5 Stk.

Werkstoff	Breite mm	Länge mm	Qualität	TPI	Bestellnummer	Preis Euro zzgl. MwSt.	Preis Euro inkl. MwSt.
BiM (BiMetall)	8	100	BIM	12	6 35 03 168 01 0	10,53	12,53

**STICHSÄGEBLATT FÜR METALL BIM 75 T1.2 MS SC**  
 Profi-Top-Line  
 Stichsägeblatt für Metall.  
 Geeignet für den Einsatz in folgenden Werkstoffen: Bleche und Metall, rostfreier Stahl, INOX, Stahlbleche. Besticht durch gerade Schnitte und eine hohe Lebensdauer.  
 VE=5 Stk.

Werkstoff	Breite mm	Länge mm	Qualität	TPI	Bestellnummer	Preis Euro zzgl. MwSt.	Preis Euro inkl. MwSt.
BiM (BiMetall)	8	100	BIM	11 - 13	6 35 03 169 01 0	10,31	12,27

**STICHSÄGEBLATT FÜR METALL BIM 75 T3 MS SC**  
 Profi-Top-Line  
 Stichsägeblatt für Metall.  
 Geeignet für den Einsatz in folgenden Werkstoffen: Bleche und Metall, rostfreier Stahl, INOX, Stahlbleche. Besticht durch gerade Schnitte und eine hohe Lebensdauer.  
 VE=5 Stk.

Werkstoff	Breite mm	Länge mm	Qualität	TPI	Bestellnummer	Preis Euro zzgl. MwSt.	Preis Euro inkl. MwSt.
BiM (BiMetall)	8	90	BIM	8	6 35 03 170 01 0	12,38	14,73

**STICHSÄGEBLATT FÜR ROHRE UND PROFILE BIM 180T1.2 MSP SC**  
 Profi-Top-Line  
 Stichsägeblatt für Metall.  
 Geeignet für den Einsatz in folgenden Werkstoffen: Bleche und Metall, rostfreier Stahl, INOX, Stahlbleche. Besticht durch gerade Schnitte und eine hohe Lebensdauer.  
 VE=5 Stk.

Werkstoff	Breite mm	Länge mm	Qualität	TPI	Bestellnummer	Preis Euro zzgl. MwSt.	Preis Euro inkl. MwSt.
BiM (BiMetall)	8	200	BIM	21	6 35 03 171 01 0	18,90	22,49

**STICHSÄGEBLATT FÜR METALL BIM 75 T1.2/2.5 MS SC**  
 Profi-Top-Line  
 Stichsägeblatt für Metall.  
 Geeignet für den Einsatz in folgenden Werkstoffen: Bleche und Metall, Buntmetall, Aluminum, rostfreier Stahl, INOX, Stahlbleche, mittelstarke Stahlrohre. Besticht durch gerade, sehr schnelle Schnitte und eine hohe Lebensdauer.  
 VE=5 Stk.

Werkstoff	Breite mm	Länge mm	Qualität	TPI	Bestellnummer	Preis Euro zzgl. MwSt.	Preis Euro inkl. MwSt.
BiM (BiMetall)	8	100	BIM	10 - 16	6 35 03 172 01 0	10,94	13,02

**STICHSÄGEBLATT FÜR ROHRE UND PROFILE BIM 110 T1.0/1.6 MS SC**  
 Profi-Top-Line  
 Stichsägeblatt für Rohre, Profile, Sandwichmaterial.  
 Geeignet für den Einsatz in folgenden Werkstoffen: Rohre und Profile aus Aluminium, faserverstärkte Kunststoffe, CFK, GFK, Epoxy, rostfreier Stahl, INOX, Buntmetalle, dünne offene Profile, dünne geschlossene Profile, dünne Stahlrohre, Sandwichmaterial. Besticht durch gerade Schnitte und extra langes Blatt.  
 VE=5 Stk.

Werkstoff	Breite mm	Länge mm	Qualität	TPI	Bestellnummer	Preis Euro zzgl. MwSt.	Preis Euro inkl. MwSt.
BiM (BiMetall)	8	130	BIM	16 - 25	6 35 03 173 01 0	12,38	14,73

**STICHSÄGEBLATT FÜR ROHRE UND PROFILE BIM 110 T2 MSA SC**  
 Profi-Top-Line  
 Stichsägeblatt für Metall.  
 Geeignet für den Einsatz in folgenden Werkstoffen: Rohre und Profile aus Aluminium, faserverstärkte Kunststoffe, CFK, GFK, Epoxy, rostfreier Stahl, INOX, Buntmetalle, dünne offene Profile, mittelstarke Stahlrohre. Besticht durch gerade Schnitte und extra langes Blatt.  
 VE=5 Stk.

Werkstoff	Breite mm	Länge mm	Qualität	TPI	Bestellnummer	Preis Euro zzgl. MwSt.	Preis Euro inkl. MwSt.
BiM (BiMetall)	8	130	BIM	12	6 35 03 174 01 0	12,38	14,73

**STICHSÄGEBLATT FÜR ABRASSIVE MATERIALIEN HM 60 T1.1 MSS SC**  
 Profi-Carbide-Line  
 Stichsägeblatt für abrasive Materialien.  
 Geeignet für den Einsatz in folgenden Werkstoffen: Abrasive Materialien, rostfreier Stahl, INOX. Besticht durch gerade Schnitte und eine hohe Lebensdauer.  
 VE=3 Stk.

Werkstoff	Breite mm	Länge mm	Qualität	TPI	Bestellnummer	Preis Euro zzgl. MwSt.	Preis Euro inkl. MwSt.
HM (Hartmetall) Leiste	8	85	24	6 35 03 175 01 0		27,58	32,82

**STICHSÄGEBLATT FÜR HOLZ CV 75 T4 SW SC**  
 Profi-Line  
 Stichsägeblatt für Holz.  
 Geeignet für den Einsatz in folgenden Werkstoffen: Holz, Weichholz, Konstruktionsholz, Küchenarbeitsplatten, Sperrholz, Multiplex, Tischlerplatten, MDF, Spanplatten. Besticht durch sehr schnelle und gerade Schnitte in Holz.  
 VE=5 Stk.

Werkstoff	Breite mm	Länge mm	Qualität	TPI	Bestellnummer	Preis Euro zzgl. MwSt.	Preis Euro inkl. MwSt.
CV (Chrom-Vanadium)	8	100	6	6 35 03 176 01 0		7,25	8,63

**STICHSÄGEBLATT FÜR HOLZ CV 130 T4 SW SC**  
 Profi-Line  
 Stichsägeblatt für Holz.  
 Geeignet für den Einsatz in folgenden Werkstoffen: Holz, Weichholz, Konstruktionsholz, Küchenarbeitsplatten, Sperrholz, Multiplex, Tischlerplatten, MDF, Spanplatten. Besticht durch sehr schnelle, gerade Schnitte in Holz und ein extra langes Blatt.  
 VE=5 Stk.

Werkstoff	Breite mm	Länge mm	Qualität	TPI	Bestellnummer	Preis Euro zzgl. MwSt.	Preis Euro inkl. MwSt.
CV (Chrom-Vanadium)	8	100	6	6 35 03 177 01 0		9,40	11,19

**STICHSÄGEBLATT FÜR HOLZ CV 75 T2.5/1.4 SW CC**  
 Profi-Line  
 Stichsägeblatt für Holz.  
 Geeignet für den Einsatz in folgenden Werkstoffen: Holz, Weichholz, Konstruktionsholz, Küchenarbeitsplatten, Sperrholz, Multiplex, Tischlerplatten, MDF, Spanplatten. Besticht durch sehr schnelle Schnitte und Kurvenschnitte.  
 VE=5 Stk.

Werkstoff	Breite mm	Länge mm	Qualität	TPI	Bestellnummer	Preis Euro zzgl. MwSt.	Preis Euro inkl. MwSt.
CV (Chrom-Vanadium)	8	100	6	6 35 03 178 01 0		7,85	9,34



## 5 AKKU-STICHSÄGE

**STICHSÄGEBLATT FÜR HOLZ CV 75 T2.5 SW SC**  
 Profi-Line  
 Stichsägeblatt für Holz.  
 Geeignet für den Einsatz in folgenden Werkstoffen: Holz, Weichholz, Konstruktionsholz, Küchenarbeitsplatten, Sperrholz, Multiplex, Tischlerplatten, MDF, Spanplatten. Besticht durch sehr schnelle und extrem saubere Schnitte.  
 VE=5 Stk.

Werkstoff	Breite Länge			TPI Bestellnummer	Preis Euro	
	mm	mm	mm		zzgl. MwSt.	inkl. MwSt.
CV (Chrom-Vanadium)	8	100	10	6 35 03 179 01 0	8,70	10,35

**STICHSÄGEBLATT FÜR HOLZ CV 75 T2.5/1.4 SW CC**  
 Profi-Line  
 Stichsägeblatt für Holz.  
 Geeignet für den Einsatz in folgenden Werkstoffen: Holz, Weichholz, Konstruktionsholz, Küchenarbeitsplatten, Sperrholz, Multiplex, Tischlerplatten, MDF, Spanplatten. Besticht durch sehr feine und saubere Schnitte sowie Kurvenschnitte.  
 VE=5 Stk.

Werkstoff	Breite Länge			TPI Bestellnummer	Preis Euro	
	mm	mm	mm		zzgl. MwSt.	inkl. MwSt.
CV (Chrom-Vanadium)	8	100	10 - 18	6 35 03 180 01 0	10,10	12,02

**STICHSÄGEBLATT FÜR HOLZ CV 90 T3 SW SC**  
 Profi-Line  
 Stichsägeblatt für Holz.  
 Geeignet für den Einsatz in folgenden Werkstoffen: Holz, Weichholz, Konstruktionsholz, Küchenarbeitsplatten, Sperrholz, Multiplex, Tischlerplatten, MDF, Spanplatten. Besticht durch sehr feine, saubere und schnelle Schnitte.  
 VE=5 Stk.

Werkstoff	Breite Länge			TPI Bestellnummer	Preis Euro	
	mm	mm	mm		zzgl. MwSt.	inkl. MwSt.
CV (Chrom-Vanadium)	8	100	8	6 35 03 181 01 0	8,45	10,06

**STICHSÄGEBLATT FÜR HOLZ CV 95 T2.2/3.2 SW CC**  
 Profi-Line  
 Stichsägeblatt für Holz.  
 Geeignet für den Einsatz in folgenden Werkstoffen: Holz, Weichholz, Konstruktionsholz, Küchenarbeitsplatten, Sperrholz, Multiplex, Tischlerplatten, MDF, Spanplatten. Besticht durch sehr feine und saubere Kurvenschnitte.  
 VE=5 Stk.

Werkstoff	Breite Länge			TPI Bestellnummer	Preis Euro	
	mm	mm	mm		zzgl. MwSt.	inkl. MwSt.
CV (Chrom-Vanadium)	8	100	8 - 11; 10	6 35 03 182 01 0	11,65	13,86

**STICHSÄGEBLATT FÜR HOLZ CV 75 T2.5 SW SC RV**  
 Profi-Line  
 Stichsägeblatt für Holz.  
 Geeignet für den Einsatz in folgenden Werkstoffen: Beschichtete Platten, Holz, Weichholz, Konstruktionsholz, Küchenarbeitsplatten, Sperrholz, Multiplex, Tischlerplatten. Besticht durch splitterfreie und gerade, saubere Schnitte bei ausgeschaltetem Pendelhub.  
 VE=5 Stk.

Werkstoff	Breite Länge			TPI Bestellnummer	Preis Euro	
	mm	mm	mm		zzgl. MwSt.	inkl. MwSt.
CV (Chrom-Vanadium)	8	100	10	6 35 03 183 01 0	8,65	10,29

**STICHSÄGEBLATT FÜR LAMINAT UND KUNSTSTOFF CV 75 T1.5 WP SC**  
 Profi-Line  
 Stichsägeblatt für Laminat, Kunststoff und beschichtete Platten.  
 Geeignet für den Einsatz in folgenden Werkstoffen: Laminat, Kunststoff und beschichtete Platten, Kunststoff, PE, PP, PVC, Plexiglas, PA-Platten, PC-Platten, PE, PP, PVC. Besticht durch gerade, sehr saubere und splitterfreie Schnitte bei ausgeschaltetem Pendelhub. Ober- und Unterkante 180° beidseitig splitterfrei.  
 VE=5 Stk.

Werkstoff	Breite Länge			TPI Bestellnummer	Preis Euro	
	mm	mm	mm		zzgl. MwSt.	inkl. MwSt.
CV (Chrom-Vanadium)	8	100	17	6 35 03 184 01 0	8,75	10,41

**STICHSÄGEBLATT FÜR HARTHOLZ BIM 75 T1.5 HW SC**  
 Profi-Top-Line  
 Stichsägeblatt für Hartholz.  
 Geeignet für den Einsatz in folgenden Werkstoffen: HPL, Laminat, Hartholz, beschichtete Platten. Besticht durch splitterfreie und gerade, saubere Schnitte bei ausgeschaltetem Pendelhub sowie einer hohen Lebensdauer. Ober- und Unterkante 180° beidseitig splitterfrei.  
 VE=5 Stk.

Werkstoff	Breite Länge			TPI Bestellnummer	Preis Euro	
	mm	mm	mm		zzgl. MwSt.	inkl. MwSt.
BiM (BiMetall)	8	100	17	6 35 03 185 01 0	14,76	17,56

**STICHSÄGEBLATT FÜR UNIVERSELLEN EINSATZ BIM 110 T1.8-2.5 UNI SC**  
 Profi-Top-Line  
 Stichsägeblatt für den universellen Einsatz.  
 Geeignet für den Einsatz in folgenden Werkstoffen: Holz und Metall, Hartholz, faserverstärkte Kunststoffe, CFK, GFK, Epoxy, rostfreier Stahl, INOX, Metall, Stahl, (Fe), Buntmetall, Alu, Aluminium, Holz mit Nägeln. Besticht durch gerade Schnitte und extra langes Blatt.  
 VE=5 Stk.

Werkstoff	Breite Länge			TPI Bestellnummer	Preis Euro	
	mm	mm	mm		zzgl. MwSt.	inkl. MwSt.
BiM (BiMetall)	8	130	10 - 14	6 35 03 186 01 0	15,26	18,16

**STICHSÄGEBLATT FÜR METALL BIM 75 T1.2 MS SC**  
 Profi-Carbide-Line  
 Stichsägeblatt für abrasive Materialien mit HM Bestückung.  
 Geeignet für den Einsatz in folgenden Werkstoffen: Abrasive Materialien, faserverstärkte Kunststoffe, CFK, GFK, Epoxy, Zementfaserplatten, Gasbeton, Gipsplatten, Rigips. Besticht durch gerade Schnitte und eine hohe Lebensdauer.  
 VE=1 Stk.

Werkstoff	Breite Länge			TPI Bestellnummer	Preis Euro	
	mm	mm	mm		zzgl. MwSt.	inkl. MwSt.
HM (Hartmetall) bestückt	8	100	24	6 35 03 187 01 0	14,35	17,08

## ALLGEMEINES ZUBEHÖR

**STICHSÄGEBLATT STARTERSET 5-TEILIG**  
 Best-Of Starterset mit ausgewählten Stichsägeblättern für den universellen und dennoch professionellen Einsatz in Metall und Holz.  
 Bestehend aus: 2 Stk. 63503167010 Stichsägeblatt für Metall BIM 63 T1.2/1.4 MS SC, 1 Stk. 63503169010 Stichsägeblatt für Metall BIM 63 T1.9/2.2 MS SC, 1 Stk. 63503179010 Stichsägeblatt für Holz CV 75 T2.5 SW SC, 1 Stk. 63503178010 Stichsägeblatt für Holz CV 75 T4 SW CC

Bestellnummer	Preis Euro zzgl. MwSt.	Preis Euro inkl. MwSt.
6 35 03 188 01 0	9,90	11,78

**GLEITSCHUH FÜR AKKU-STICHSÄGE**  
  
 Preis Euro  
 Bestellnummer  
 zzgl. MwSt. inkl. MwSt.

Bestellnummer	Preis Euro zzgl. MwSt.	Preis Euro inkl. MwSt.
3 27 03 020 01 0	10,20	12,14

**ABSAUGADAPTER FÜR AKKU-STICHSÄGE**  
  
 Preis Euro  
 Bestellnummer  
 zzgl. MwSt. inkl. MwSt.

Bestellnummer	Preis Euro zzgl. MwSt.	Preis Euro inkl. MwSt.
3 02 40 475 01 0	7,90	9,40

**SPANREISSCHUTZ FÜR AKKU-STICHSÄGE**  
 VE=5 Stk.  
  
 Preis Euro  
 Bestellnummer  
 zzgl. MwSt. inkl. MwSt.

Bestellnummer	Preis Euro zzgl. MwSt.	Preis Euro inkl. MwSt.
3 02 40 474 02 0	7,60	9,04

**ASAS 18-21 K AS**



**ASAS 18-21 K AS SET 2 X 4 AH**



Kompakte, vibrationsarme Säbelsäge für den mobilen und universellen Einsatz zum Trennen verschiedener Materialien insbesondere an schwer zugänglichen Stellen.

Kompakte, vibrationsarme Säbelsäge für den mobilen und universellen Einsatz zum Trennen verschiedener Materialien insbesondere an schwer zugänglichen Stellen. Inklusive Akku-Starter-Set 2 x 4 Ah ProCORE Akkus und Schnellladegerät.

Akku-Spannung	V	18
Akku-Kompatibilität		Li-Ionen / ProCORE Li-Ionen
Akku-Schnittstelle		18 V AMPShare
Hubzahl	min <sup>-1</sup>	0 - 3 050
Hublänge	mm	21
Holz	mm	200
Metallprofile und Metallrohre	mm	100
Breite	mm	78
Höhe	mm	177
Länge	mm	367
Gewicht ohne Akku	kg	2,00

<b>FEIN VORTEILE</b>	<ul style="list-style-type: none"> <li>+ Hoher Arbeitsfortschritt beim Sägen dank des leistungsstarken Motors.</li> <li>+ Die passende Antwort für nahezu alle Materialien und Anwendungen: Das SDS-System für schnellen, werkzeuglosen Sägeblattwechsel.</li> <li>+ Ermüdungsarmes Arbeiten dank optimierter Baugröße und reduzierten Vibrationen.</li> <li>+ LED-Licht beleuchtet das Arbeitsfeld.</li> <li>+ Drehzahl variabel durch Gashebel steuerbar.</li> <li>+ Handliches Design inklusive Softgrip.</li> <li>+ Kompatibel mit allen 18 V AMPShare ProCORE-Akkus und Ladegeräten für noch mehr Power und Flexibilität. Passend auch für 18 V Bosch Professional Akku-Geräte.</li> <li>+ Maximaler Arbeitsfortschritt mit AMPShare 18 V ProCORE Akku: COOLPACK 2.0-Technologie sorgt für eine um 135 % längere Akkulebensdauer. Modernste Zelltechnologie und intelligentes Akku-Management sorgen für 87 % mehr Leistung als bei konventionellen Akkus. „Electronic Cell Protection“ ECP schützt den Akku vor Überlastung, Überhitzung und Tiefentladung.</li> <li>+ Für jeden Einsatz bestens gerüstet. Mobiles Arbeiten mit dem L-BOXX System.</li> </ul>

<b>LIEFERUMFANG</b>	1 Säbelsägeblatt BIM 130 T18 MS, 1 Säbelsägeblatt BIM 130 T5/8 WP, 1 Kunststoff-Werkzeugkoffer (L-BOXX 136)	1 Säbelsägeblatt BIM 130 T18 MS, 1 Säbelsägeblatt BIM 130 T5/8 WP, 1 Schnellladegerät GAL 1880 CV AS, 2 Akku-Pack ProCORE 18 V 4.0 Ah AS, 1 Kunststoff-Werkzeugkoffer (L-BOXX 136)

Bestellnummer	7 133 01 61 00 0	7 133 01 62 00 0
EAN	4014586897240	4014586900117
Preis Euro zzgl. MwSt.	205,50	432,60
Preis Euro inkl. MwSt.	244,55	514,79

**Zubehör ab Seite 182**

**AMPShare Zubehör ab Seite 318**

## 5 AKKU-SÄBELSÄGE

### SÄGEBLÄTTER

Säbelsägeblatt für Metall.



#### SÄBELSÄGEBLATT BIM 130 T14 MS

Geeignet für den Einsatz in folgenden Werkstoffen: Flexibles Universalblatt für Stahl und rostfreie Stähle von 2 bis 8 mm und NE-Metalle.

Breite mm	Länge mm	Höhe mm	Min. Materialstärke mm	Max. Materialstärke mm	Schnittlänge mm	TPI	VE St	Bestellnummer	Preis Euro zzgl. MwSt.	Preis Euro inkl. MwSt.
0,9	150	19	2	8	130	14	3	3 13 24 000 44 5	10,10	12,02



#### SÄBELSÄGEBLATT BIM 205 T14 MS

Geeignet für den Einsatz in folgenden Werkstoffen: Flexibles Universalblatt für Stahl und rostfreie Stähle von 2 bis 8 mm und NE-Metalle.

Breite mm	Länge mm	Höhe mm	Min. Materialstärke mm	Max. Materialstärke mm	Schnittlänge mm	TPI	VE St	Bestellnummer	Preis Euro zzgl. MwSt.	Preis Euro inkl. MwSt.
0,9	225	19	2	8	205	14	3	3 13 24 000 44 6	13,30	15,83



#### SÄBELSÄGEBLATT BIM 130T18 MS

Geeignet für den Einsatz in folgenden Werkstoffen: Flexibles Universalblatt für Stahl und rostfreie Stähle von 1,5 bis 4 mm.

Breite mm	Länge mm	Höhe mm	Min. Materialstärke mm	Max. Materialstärke mm	Schnittlänge mm	TPI	VE St	Bestellnummer	Preis Euro zzgl. MwSt.	Preis Euro inkl. MwSt.
0,9	150	19	1,5	4	130	18	3	3 13 24 000 44 7	10,10	12,02



#### SÄBELSÄGEBLATT BIM 205 T18 MS

Geeignet für den Einsatz in folgenden Werkstoffen: Flexibles Universalblatt für Stahl und rostfreie Stähle von 1,5 bis 2,5 mm.

Breite mm	Länge mm	Höhe mm	Min. Materialstärke mm	Max. Materialstärke mm	Schnittlänge mm	TPI	VE St	Bestellnummer	Preis Euro zzgl. MwSt.	Preis Euro inkl. MwSt.
0,9	225	19	1,5	2,5	205	18	3	3 13 24 000 44 8	13,30	15,83



#### SÄBELSÄGEBLATT BIM 180 T10 MSA

Geeignet für den Einsatz in folgenden Werkstoffen: Flexibles Universalblatt für Stahl und rostfreie Stähle von 3 bis 12 mm und NE-Metalle.

Breite mm	Länge mm	Höhe mm	Min. Materialstärke mm	Max. Materialstärke mm	Schnittlänge mm	TPI	VE St	Bestellnummer	Preis Euro zzgl. MwSt.	Preis Euro inkl. MwSt.
0,9	200	19	3	12	180	10	3	3 13 24 000 44 9	13,10	15,59



#### SÄBELSÄGEBLATT HM 95 T18 MSS

Geeignet für den Einsatz in folgenden Werkstoffen: Spezialblatt für Bleche und Profile aus INOX, GFK, CFK, Epoxy und Plexiglas.

Breite mm	Länge mm	Höhe mm	Max. Materialstärke mm	Schnittlänge mm	TPI	VE St	Bestellnummer	Preis Euro zzgl. MwSt.	Preis Euro inkl. MwSt.
1,25	115	19	1,5	95	18	3	3 13 24 000 45 0	54,10	64,38



#### SÄBELSÄGEBLATT BIM 130 T8 / 10 MS

Geeignet für den Einsatz in folgenden Werkstoffen: Metall von 4 bis 12 mm, dickwandige Profile sowie Holz mit Metallrückständen.

Breite mm	Länge mm	Höhe mm	Min. Materialstärke mm	Max. Materialstärke mm	Schnittlänge mm	TPI	VE St	Bestellnummer	Preis Euro zzgl. MwSt.	Preis Euro inkl. MwSt.
1,57	150	22	4	12	130	8 / 10	3	3 13 24 000 45 1	16,10	19,16



#### SÄBELSÄGEBLATT BIM 205 T8 / 10 MS

Geeignet für den Einsatz in folgenden Werkstoffen: Metall von 4 bis 12 mm, dickwandige Profile sowie Holz mit Metallrückständen.

Breite mm	Länge mm	Höhe mm	Min. Materialstärke mm	Max. Materialstärke mm	Schnittlänge mm	TPI	VE St	Bestellnummer	Preis Euro zzgl. MwSt.	Preis Euro inkl. MwSt.
1,57	225	22	4	12	205	8 / 10	3	3 13 24 000 45 2	23,00	27,37



#### SÄBELSÄGEBLATT HM 205 T8 MSS

Geeignet für den Einsatz in folgenden Werkstoffen: Metall, Edelstahl, Buntmetall, Armierung, Grauguss, Fahrzeugteile (A-B-C-Säule), Metall verstärktes Gummi bis 175 mm.

Breite mm	Länge mm	Höhe mm	Max. Materialstärke mm	Schnittlänge mm	TPI	VE St	Bestellnummer	Preis Euro zzgl. MwSt.	Preis Euro inkl. MwSt.
1,27	228	25	175	205	8	1	3 13 24 000 50 6	25,40	30,23

Säbelsägeblatt für Holz und Kunststoff.



**SÄBELSÄGEBLATT BIM 130 T5 / 8 WP**

Geeignet für den Einsatz in folgenden Werkstoffen: Holz mit Metallrückständen.

Breite mm	Länge mm	Höhe mm	Max. Materialstärke mm	Schnittlänge mm	TPI	VE St	Bestellnummer	Preis Euro zzgl. MwSt.	Preis Euro inkl. MwSt.
19	150	1,27	100	130	5 / 8	3	3 13 24 000 45 3	16,10	19,16



**SÄBELSÄGEBLATT BIM 205 T5 / 8 WP**

Geeignet für den Einsatz in folgenden Werkstoffen: Holz mit Metallrückständen.

Breite mm	Länge mm	Höhe mm	Max. Materialstärke mm	Schnittlänge mm	TPI	VE St	Bestellnummer	Preis Euro zzgl. MwSt.	Preis Euro inkl. MwSt.
1,27	225	19	175	205	5 / 8	3	3 13 24 000 45 4	23,00	27,37



**SÄBELSÄGEBLATT HCS 130 T6 WP**

Geeignet für den Einsatz in folgenden Werkstoffen: Holz, Kunststoffe und Gipskarton von 6 bis 100 mm.

Breite mm	Länge mm	Höhe mm	Min. Materialstärke mm	Max. Materialstärke mm	Schnittlänge mm	TPI	VE St	Bestellnummer	Preis Euro zzgl. MwSt.	Preis Euro inkl. MwSt.
1,27	150	19	6	100	130	6	3	3 13 24 000 45 5	7,70	9,16

Säbelsägeblatt für Gipskarton.



**SÄBELSÄGEBLATT HCS 130 T6 DW**

Geeignet für den Einsatz in folgenden Werkstoffen: Gipskarton und trockenes Holz bis 100 mm.

Breite mm	Länge mm	Höhe mm	Max. Materialstärke mm	Schnittlänge mm	TPI	VE St	Bestellnummer	Preis Euro zzgl. MwSt.	Preis Euro inkl. MwSt.
1,05	150	19	100	130	6	3	3 13 24 000 45 6	9,90	11,78

## 5 AKKU-BANDSÄGE

### ABAS 18-63 AS



Ergonomische und kompakte Bandsäge für mobiles und komfortables Trennen unterschiedlicher Materialien.

### ABAS 18-63 AS SET 2 X 8 AH



Ergonomische und kompakte Bandsäge für mobiles und komfortables Trennen unterschiedlicher Materialien. Inklusive Akku-Starter-Set 2 x 8 Ah ProCORE Akkus und Schnellladegerät.

Akku-Spannung	V	18
Akku-Kompatibilität		Li-Ionen / ProCORE Li-Ionen
Akku-Schnittstelle		18 V AMPShare
Leerlaufdrehzahl	min <sup>-1</sup>	162
Max. Schnitttiefe	mm	63,5
Abmessung Sägeblatt	mm	733 x 13 x 0,35
Breite	mm	200
Höhe	mm	255
Länge	mm	355
Gewicht ohne Akku	kg	3,30

FEIN VORTEILE	
	<ul style="list-style-type: none"> <li>+ Kompakte Baugröße sowie komfortable Zweihandbedienung für sicheres und ermüdungsarmes Arbeiten.</li> <li>+ Mehr Möglichkeiten - dank schnellem und werkzeuglosem Sägeblattwechsel sind der flexiblen Bearbeitung unterschiedlichster Materialien (z. B. Stahl, Aluminium, Kunststoff und Holz) keine Grenzen gesetzt. Die automatische Sägeblattverriegelung erleichtert den Wechsel von scharfkantigen Sägeblättern ohne Umzugreifen und reduziert das Verletzungsrisiko.</li> <li>+ Präzise Sägeergebnisse dank vibrationsarmem Sägeblattlauf sowie LED-Licht auf dem Arbeitsbereich.</li> <li>+ Kein lästiges Einstellen des Sägeblatts nach Wechsel notwendig.</li> <li>+ Angenehmes Arbeiten mit Softgrip.</li> <li>+ Vibrationsfreier Sägeblattlauf.</li> <li>+ Sicherheits-Ein/Aus-Schalter.</li> <li>+ Kompatibel mit allen 18 V AMPShare ProCORE-Akkus und Ladegeräten für noch mehr Power und Flexibilität. Passend auch für 18 V Bosch Professional Akku-Geräte.</li> <li>+ Maximaler Arbeitsfortschritt mit AMPShare 18 V ProCORE Akku: COOLPACK 2.0-Technologie sorgt für eine um 135 % längere Akkulebensdauer. Modernste Zelltechnologie und intelligentes Akku-Management sorgen für 87 % mehr Leistung als bei konventionellen Akkus. „Electronic Cell Protection“ ECP schützt den Akku vor Überlastung, Überhitzung und Tiefentladung.</li> <li>+ Für jeden Einsatz bestens gerüstet. Mobiles Arbeiten mit dem L-BOXX System.</li> </ul>

LIEFERUMFANG		
	1 Bandsägeblatt BIM 733 T14 MS, 1 Kunststoff-Werkzeugkoffer (L-BOXX 238)	1 Bandsägeblatt BIM 733 T14 MS, 2 ProCORE 18 V 8.0 Ah Akku-Pack, 1 Schnellladegerät GAL18 V-160 AS, 1 Kunststoff-Werkzeugkoffer (L-BOXX 238)

Bestellnummer	7 135 01 61 00 0	7 135 01 62 00 0
EAN	4014586897257	4014586900124
Preis Euro zzgl. MwSt.	277,70	636,00
Preis Euro inkl. MwSt.	330,46	756,84

Zubehör ab Seite 184

AMPShare Zubehör ab Seite 318

## ALLGEMEINES ZUBEHÖR



### BANDSÄGEBLATT FÜR METALL UND KUNSTSTOFF BIM 733 T14 MS

Bandsägeblatt für Metall und Kunststoff. Geeignet für den Einsatz in folgenden Werkstoffen: Stahl, NE-Metalle und Kunststoffe, bzw. Verbundmaterialien mit einer Streckgrenze < 1 400 N/mm<sup>2</sup>.  
Werkstoff: BiM (BiMetall)  
TPI: 14 / 18

Breite mm	Länge mm	Höhe mm	VE St	Bestellnummer	Preis Euro zzgl. MwSt.	Preis Euro inkl. MwSt.
0,35	733	13	3	6 35 02 308 00 0	50,60	60,21



### BANDSÄGEBLATT FÜR METALL UND KUNSTSTOFF BIM 733 T10 MS

Bandsägeblatt für Metall und Kunststoff. Geeignet für den Einsatz in folgenden Werkstoffen: Stahl, NE-Metalle und Kunststoffe, bzw. Verbundmaterialien mit einer Streckgrenze < 1 400 N/mm<sup>2</sup>.  
Werkstoff: BiM (BiMetall)  
TPI: 10 / 14

Breite mm	Länge mm	Höhe mm	VE St	Bestellnummer	Preis Euro zzgl. MwSt.	Preis Euro inkl. MwSt.
0,35	733	13	3	6 35 02 309 00 0	50,60	60,21

**MKAS 355**

Sicher, schnell und präzise sägen mit der Kappsäge für Metall.



**LIEFERUMFANG**

1 Sägeblatt für Baustahl, 1 Kombischlüssel: Innensechskant 6 mm und Kreuzschlitz PH2, 1 Innensechskantschlüssel 8 mm, 1 Paar zusätzliche Kohlebürsten

**Zubehör ab Seite 185**

Spannung	V	230
Nennaufnahme	W	1 800
Leistungsabgabe	W	1 050
Leerlaufdrehzahl	min <sup>-1</sup>	1 300
Sägeblatt Ø	mm	355
Aufnahmedorn	mm	25,4
Max. Schnitttiefe eckig	mm	120
Max. Schnitttiefe eckig bei 45°	mm	90
Max. Schnitttiefe rund	mm	100
Max. Schnitttiefe rund bei 45°	mm	90
Kabel mit Stecker	m	4
Gewicht	kg	24,4

**FEIN VORTEILE**

- + Bis zu 100 % funkenfrei: Kaltschnitt für sicheres Arbeiten ohne Staub.
- + Trennt schnell und präzise: maximaler Arbeitsfortschritt bei minimaler Nacharbeit.
- + Vielfältig einsetzbar: für jedes Material das passende Sägeblatt.
- + Winkeleinstellung von 0-45° für Gehrungsschnitte.
- + Schnellspanvorrichtung für Tischklemme.
- + Tiefenanschlag.
- + Späneauffangbehälter.
- + Totmannschalter.

Bestellnummer	7 236 54 60 00 0
EAN	4014586894447
Preis Euro zzgl. MwSt.	754,20
Preis Euro inkl. MwSt.	897,50

**SÄGEBLÄTTER**



**SÄGEBLATT**  
Für Baustahl.

Ø mm	Zähne	Dicke mm	Bestellnummer	Preis Euro zzgl. MwSt.	Preis Euro inkl. MwSt.
355	66	2,2	6 35 02 301 00 0	129,10	153,63



**SÄGEBLATT**  
Für Aluminium, Kupfer, Messing und andere Nichteisenmetalle.

Ø mm	Zähne	Dicke mm	Bestellnummer	Preis Euro zzgl. MwSt.	Preis Euro inkl. MwSt.
355	80	2,8	6 35 02 302 00 0	161,10	191,71



**SÄGEBLATT**  
Für Edelstahl.

Ø mm	Zähne	Dicke mm	Bestellnummer	Preis Euro zzgl. MwSt.	Preis Euro inkl. MwSt.
355	100	2,4	6 35 02 303 00 0	157,70	187,66



**SÄGEBLATT**  
Für Flachstahl.

Ø mm	Zähne	Dicke mm	Bestellnummer	Preis Euro zzgl. MwSt.	Preis Euro inkl. MwSt.
355	90	2,4	6 35 02 304 00 0	157,70	187,66

## 5 ROHRSTICHSÄGEN



**STS 325 R**

Druckluft-Stichsäge für Rohre und Profile.



**ASTXE 649-1**

Leistungsstarke Stichsäge für Rohre und Profile mit stufenloser Hubzahlverstellung.

SEITE		187	187
Elektroantrieb			•
Druckluftantrieb		•	
Hubzahl einstellbar			•
Nennaufnahme	W		750
Betriebsdruck	bar	6	
Luftverbrauch	m <sup>3</sup> /min	1,5	
Leistungsabgabe	W	1 100	480
Hubzahl	min <sup>-1</sup>	330	100 - 350
Hublänge	mm	60	60
Rohre bis Ø	mm	440 *	440 *
Profile bis B x H	mm	290 x 500	290 x 550
Kabel mit Stecker	m		2,5
Gewicht nach EPTA	kg	7,20	6,40

- enthalten
- \* Mit Verlängerung der Kette.

**STS 325 R**



**LIEFERUMFANG**

2 Sägeblätter, 1 Satz Schlüssel,  
1 Zusatz-Handgriff,  
1 Schlauchkupplung

**Zubehör ab Seite 188**

Druckluft-Stichsäge für Rohre und Profile.

Betriebsdruck	bar	6
Luftverbrauch	m <sup>3</sup> /min	1,5
Leistungsabgabe	W	1 100
Hubzahl	min <sup>-1</sup>	330
Hublänge	mm	60
Rohre bis Ø	mm	440 *
Profile bis B x H	mm	290 x 500
Gewicht nach EPTA	kg	7,20

Bestellnummer	7 534 08 00 00 0
EAN	4014586855639
Preis Euro zzgl. MwSt.	2.743,80
Preis Euro inkl. MwSt.	3.265,12

**FEIN VORTEILE**

- + Optimal einsetzbar zum Ablängen von Rohren und Profilen aus Stahl, Guß, Gasbeton und Kunststoffen.
- + Spann- und Vorschubeinrichtung für Profile und Rohre von Ø 80 mm bis Ø 400 mm lieferbar.
- + Verstellbare Spannvorrichtungen ermöglichen auch Gehrungsschnitte bis 45°.
- + Spann- und Vorschubeinrichtung.
- + Verstellbare Spannvorrichtungen.
- \* Mit Verlängerung der Kette.

**ASTXE 649-1**



**LIEFERUMFANG**

2 Sägeblätter, 1 Zusatz-Handgriff,  
1 Satz Schlüssel

**Zubehör ab Seite 188**

Leistungsstarke Stichsäge für Rohre und Profile mit stufenloser Hubzahlverstellung.

Nennaufnahme	W	750
Leistungsabgabe	W	480
Hubzahl	min <sup>-1</sup>	100 - 350
Hublänge	mm	60
Rohre bis Ø	mm	440 *
Profile bis B x H	mm	290 x 550
Kabel mit Stecker	m	2,5
Gewicht nach EPTA	kg	6,40

Bestellnummer	7 234 23 00 23 0
EAN	4014586858500
Preis Euro zzgl. MwSt.	2.235,60
Preis Euro inkl. MwSt.	2.660,36













**FEIN VORTEILE**

- + Optimal einsetzbar zum Ablängen von Rohren und Profilen aus Stahl, Guß, Gasbeton und Kunststoffen.
- + Spann- und Vorschubeinrichtung für Profile und Rohre von Ø 80 mm bis Ø 400 mm lieferbar.
- + Besonders geeignet für Sandwichmaterial und unterschiedliche Materialschichten.
- + Stufenlose, elektronische Hubzahleinstellung für optimale Schnittgeschwindigkeit.
- + Verstellbare Spannvorrichtungen ermöglichen auch Gehrungsschnitte bis 45°.
- \* Mit Verlängerung der Kette.









## 5 ROHRSTICHSÄGEN

### SÄGEBLÄTTER

	NE-Metalle und Stahl 400 N/mm <sup>2</sup>	Stahl über 400 N/mm <sup>2</sup> und GG	Verschie- denes	Länge mm	Zahn- abstand mm	Dicke mm	Gewicht (netto) kg	Werkstoff	Bestellnummer		
	x	x	≤ Ø 80	200	1,0	1,5	0,06	HSS	6 35 03 067 00 6	10,30	12,26
	x	x	≤ Ø 80	200	1,6	1,5	0,06	HSS	6 35 03 066 00 2	10,00	11,90
	x	x	≤ Ø 170 <sup>1</sup>	300	1,6	1,5	0,06	HSS	6 35 03 063 00 7	12,50	14,88
	x	x	≤ Ø 260 <sup>1</sup>	400	1,6	1,5	0,125	HSS	6 35 03 064 00 5	17,30	20,59
	x	x	≤ Ø 350 <sup>2</sup>	500	1,8	2,0	0,18	HSS	6 35 03 072 00 2	35,50	42,25
	x	x	≤ Ø 440 <sup>2</sup>	600	1,8	2,0	0,21	HSS	6 35 03 073 00 6	43,10	51,29
	x	x		300	2,1	1,5	0,08	HSS	6 35 03 070 00 0	12,40	14,76
	x		*	530	2,1	1,5	0,170	HSS	6 35 03 069 00 8	22,50	26,78
	x (AL)		Kunststoff	200	3,2	1,5	0,06	HSS	6 35 03 065 00 9	8,10	9,64
	x (AL)		Kunststoff	400	3,2	1,5	0,125	HSS	6 35 03 068 00 4	17,30	20,59
			PE-Rohre, Gasbeton	300	6,3	1,5	0,08		6 35 03 071 00 9	8,70	10,35
			PE-Rohre, Gasbeton *	530	6,3	1,5	0,170		6 35 03 040 00 3	15,70	18,68



### HD-SÄGEBLÄTTER

Spezielle Sägeblätter für die Bearbeitung von Stahl und Edelstahl. HD-Sägeblätter überzeugen durch hohe Standzeiten und einen zügigen Sägefortschritt. Ein Test lohnt sich.

	NE-Metalle und Stahl 400 N/mm <sup>2</sup>	Stahl über 400 N/mm <sup>2</sup> und GG	Verschie- denes	Länge mm	Zahn- abstand mm	Dicke mm	Gewicht (netto) kg	Werkstoff	Bestellnummer		
	x	x	≤ Ø 170 <sup>1</sup>	300	1,6	2,0	0,08	HSS	6 35 03 093 00 4	22,30	26,54
	x	x	≤ Ø 350 <sup>2</sup>	500	1,8	2,0	0,18	HSS	6 35 03 099 00 5	41,30	49,15
	x	x	≤ Ø 325 *	530	2,1	1,6	0,17	HSS	6 35 03 100 00 6	32,10	38,20
	x	x	≤ Ø 260 <sup>1</sup>	400	2,1	2,0	0,175	HSS	6 35 03 094 00 2	30,00	35,70
	x	x	≤ Ø 260 <sup>1</sup>	400	3,2	2,0	0,175	HSS	6 35 03 095 00 6	30,00	35,70
	x	x	≤ Ø 440 <sup>2</sup>	600	1,8	2,0	0,21	HSS	6 35 03 098 00 1	50,40	59,98

### TD-SÄGEBLÄTTER

TD-Sägeblätter eignen sich für Nass- und Trockenschnitt. Sie überzeugen durch geringe Trennzeiten und saubere Schnittergebnisse.

	für duktile Gussrohre, auch mit Zementmörtelauskleidung und Graugussrohre	Rohre Ø (DN) mm	Länge mm	Belags- länge mm	Dicke mm	Gewicht kg	Bestellnummer		
	x	80 - 150 <sup>3</sup>	320	260	2,2	0,110	6 35 03 096 01 8	218,40	259,90
	x	80 - 300 <sup>3</sup>	490	430	2,9	0,220	6 35 03 097 01 2	288,20	342,96

\* nur mit Sägeblattführung 9 06 06 002 00 9

<sup>1</sup> mit der FEIN Spann- und Vorschubeinrichtung 9 07 02 005 00 0 oder Spannvorrichtung 9 07 02 004 00 6

<sup>2</sup> nur mit Verlängerung der Kette bis Ø 440 mm, dazu Kette 3 02 31 003 00 3 und Bolzen 3 02 16 130 00 4 erforderlich

<sup>3</sup> nur mit der FEIN Spann- und Vorschubeinrichtung 9 07 02 005 00 0 einsetzbar

**ALLGEMEINES ZUBEHÖR**



**SPANN- UND VORSCHUBEINRICHTUNG**  
 (B x T x H) 280 x 285 x 395 mm, für Rohre und Rundmaterial mit einem Außen-Ø von 80 bis 400 mm.

Bestellnummer	Preis Euro zzgl. MwSt.	Preis Euro inkl. MwSt.
9 07 02 005 00 0	2.281,20	2.714,63



**SPANNVORRICHTUNG**  
 Für Rohre bis Ø 159 mm auch für Gehrungsschnitte.

Bestellnummer	Preis Euro zzgl. MwSt.	Preis Euro inkl. MwSt.
9 07 02 001 00 1	285,60	339,86



**SPANNVORRICHTUNG**  
 Für Rohre von Ø 100 - 325 mm, nur mit Verlängerung der Kette bis Ø 440 mm, dazu Kette 3 02 31 003 00 3 und Bolzen 3 02 16 130 00 4 erforderlich.

Bestellnummer	Preis Euro zzgl. MwSt.	Preis Euro inkl. MwSt.
9 07 02 004 00 6	397,90	473,50



**SPANNVORRICHTUNG**  
 Für Profile bis 310 mm Breite bei max. 550 mm Höhe.

Bestellnummer	Preis Euro zzgl. MwSt.	Preis Euro inkl. MwSt.
9 07 02 003 00 8	320,50	381,40



**SÄGEBLATTFÜHRUNG**  
 Für Rohre bis Ø 325 mm nur mit Sägeblatt 530 mm lang, Führung bis zur Mitte des Rohres Sägeblattstärke max. 1,6 mm.

Bestellnummer	Preis Euro zzgl. MwSt.	Preis Euro inkl. MwSt.
9 06 06 002 00 9	315,50	375,45

**SPALTKEIL**

Verhindert das Verklemmen des Sägeblatts.

Bestellnummer	Preis Euro zzgl. MwSt.	Preis Euro inkl. MwSt.
6 33 05 006 00 8	12,50	14,88

**STAHL-SCHUTZBACKEN**

Zum Schutz der Rohroberfläche vor Beschädigungen, 4 Stück erforderlich.

Bestellnummer	Preis Euro zzgl. MwSt.	Preis Euro inkl. MwSt.
3 13 27 064 00 8	58,00	69,02



**REINIGUNGSBLOCK**

Rhomb zur Reinigung der Hartmetall- und Diamant-Werkzeuge.

Bestellnummer	Preis Euro zzgl. MwSt.	Preis Euro inkl. MwSt.
6 37 19 007 01 0	27,50	32,73

**ZUBEHÖR STS 325 R**

**SCHLAUCHKUPPLUNG**

Bestellnummer	Preis Euro zzgl. MwSt.	Preis Euro inkl. MwSt.
4 11 40 004 00 7	30,40	36,18



Für weiterführende Informationen zu unseren Produkten auf der Webseite scannen Sie bitte den QR-Code.

# FRÄSEN



**KANTENFRÄSEN****192**

Für die effiziente Anbringung von Sicht- und Funktionskanten bis hin zur Kantenverrundung.

**ROHRFRÄSEN****200**

Wirtschaftliche Bearbeitung von Rohren mit hoher Zerspanleistung.



## 6 KANTENFRÄSEN



### AKFH 18-5 AS

Leistungsstarke Akku-Kantenfräse zur optimalen Vorbereitung nachfolgender Beschichtungen für flexibles Arbeiten in der Werkstatt und auf der Baustelle.

### KFH 17-8 R

Universell einsetzbare Kantenfräse mit Booster-Technologie zur optimalen Schweißnahtvorbereitung und zur Vorbereitung nachfolgender Beschichtungen.

### KFH 17-15 R

Universell einsetzbare Kantenfräse mit Booster- und Feder-Technologie zur optimalen Schweißnahtvorbereitung.

SEITE		193	194	194
Fasenlänge bis 5 mm bei 45°		+	++	++
Fasenlänge bis 8 mm bei 45°			+	++
Fasenlänge bis 15 mm bei 45°				+
Montage-Einsatz		++	+	+
Werkstatt-Einsatz		+	++	++
Sanftanlauf		•	•	•
Wiederanlaufschutz		•	•	•
Blockierüberwachung		•	•	•
Elektronischer Überlastschutz		•	•	•
Drehzahlvorwahl		•	•	•
Booster-Technologie			•	•
Feder-Technologie				•
Fräser-Schnellwechselsystem			•	•
Nennaufnahme	W		1 700	1 700
Leistungsabgabe	W		1 000	1 000
Akku-Spannung	V	18		
Akku-Kompatibilität		Li-Ionen / ProCORE Li-Ionen		
Akku-Schnittstelle		18 V AMPShare		
Leertlaufdrehzahl	min <sup>-1</sup>	2 400 - 7 500	2 300 - 7 500	2 300 - 7 500
Fasenlänge max. bei 45°	mm	5	8	15
Fasenhöhe max. bei 45°	mm	3,5	5,7	10,6
Fasenwinkel		45°	30° / 37,5° / 45° / 60°	30° / 37,5° / 45° / 60°
Radius		1,2 / 2,5 mm	2 / 3 / 4 mm	2 / 3 / 4 mm
Fräskopfbestückung		3x SX-Platte	3x KX-Platte	3 x 2 KX-Platte
Auflagenteller Ø	mm	98	118	137
Gewicht nach EPTA	kg		4,60	6,40
Gewicht ohne Akku	kg	2,52		

+ geeignet    ++ sehr gut geeignet    • enthalten

**AKFH 18-5 AS**

**AKFH 18-5 AS  
BASIS SET FASE**

**AKFH 18-5 AS  
BASIS SET FASE  
MIT 1X 8 AH ProCORE  
AKKU**

**AKFH 18-5 AS  
BASIS SET FASE  
MIT 2X 8 AH ProCORE  
AKKU**



Leistungsstarke Akku-Kantenfräse zur optimalen Vorbereitung nachfolgender Beschichtungen für flexibles Arbeiten in der Werkstatt und auf der Baustelle.



Leistungsstarke Akku-Kantenfräse trifft auf optimales Zubehör für das Erstellen einer 45° Fase. Zur optimalen Vorbereitung nachfolgender Beschichtungen für flexibles Arbeiten in der Werkstatt und auf der Baustelle.



Leistungsstarke Akku-Kantenfräse trifft auf optimales Zubehör für das Erstellen einer 45° Fase. Zur optimalen Vorbereitung nachfolgender Beschichtungen für flexibles Arbeiten in der Werkstatt und auf der Baustelle. Inklusive einem ProCORE Akku 8 Ah AS und einem Ladegerät GAL 18 V-160 AS.



Leistungsstarke Akku-Kantenfräse trifft auf optimales Zubehör für das Erstellen einer 45° Fase. Zur optimalen Vorbereitung nachfolgender Beschichtungen für flexibles Arbeiten in der Werkstatt und auf der Baustelle. Inklusive zwei ProCORE Akku 8 Ah AS und einem Ladegerät GAL 18 V-160 AS.

Akku-Spannung	V	18
Akku-Kompatibilität		Li-Ionen / ProCORE Li-Ionen
Akku-Schnittstelle		18 V AMPShare
Leerlaufdrehzahl	min <sup>-1</sup>	2 400 - 7 500
Fasenlänge max. bei 45°	mm	5
Fasenhöhe max. bei 45°	mm	3,5
Fasenwinkel		45°
Radius		1,2 / 2,5 mm
Fräskopfbestückung		3x SX-Platte
Auflagenteller Ø	mm	98
Gewicht ohne Akku	kg	2,52

<b>FEIN VORTEILE</b>	<ul style="list-style-type: none"> <li>+ Zur Herstellung von Fasen und Radien an Flachmaterialien, Blechen und Behältern, von Innen- und Außenkanten, Konturverläufen sowie zum Abrunden von Bohrungen.</li> <li>+ Hohe Abtragsleistung bei geringem Kraftaufwand und stufenloser Drehzahleinstellung für unterschiedliche Materialien.</li> <li>+ Ergonomisch dank leichtem Gewicht und kompaktem Design.</li> <li>+ Hohe Leistung und Langlebigkeit durch bürstenlosen FEIN PowerDrive Motor.</li> <li>+ Umfangreicher Anwenderschutz durch Sanftanlauf, Wiederanlaufschutz, Blockierüberwachung und elektronischen Überlastschutz.</li> <li>+ Kompatibel mit allen 18 V AMPShare ProCORE-Akkus und Ladegeräten für noch mehr Power und Flexibilität. Passend auch für 18 V Bosch Professional Akku-Geräte.</li> <li>+ ProCORE Li-Ionen-Akku mit Highpower-Zellen, Ladezustandsanzeige und „Electronic Cell Protection“ (ECP). ECP schützt den Akku vor Überlastung, Überhitzung und Tiefentladung.</li> <li>+ COOLPACK 2.0-Technologie sorgt für eine um 135 % längere Akkulebensdauer und ermöglicht damit längere Betriebszeiten.</li> </ul>	<ul style="list-style-type: none"> <li>+ Maschine auspacken und loslegen: Set ist ausgelegt zur Herstellung von Fasen an Flachmaterialien, Blechen und Behältern, von Innen- und Außenkanten sowie Konturverläufen.</li> </ul>
	<ul style="list-style-type: none"> <li>+ Umfangreiches Zubehörprogramm für verschiedene Materialien wie Stahl, Edelstahl und NE-Metalle.</li> <li>+ Überdurchschnittliche hohe Standzeit der Wendeschneidplatten durch 8-fache bzw. 16-fache Verwendbarkeit.</li> <li>+ Für jeden Einsatz bestens gerüstet. Mobiles Arbeiten mit dem L-BOXX System.</li> </ul>	<ul style="list-style-type: none"> <li>+ Modernste Zelltechnologie und intelligentes Akku-Management sorgen für 87 % mehr Leistung als bei konventionellen Akkus.</li> </ul>

<b>LIEFERUMFANG</b>	<p>1 Maschine inkl. 45° Fräskopf (ohne Führungsrolle, ohne Wendeschneidplatten), 3 Klemmschrauben SX, 1 Kupferpaste, 1 Innensechskantschlüssel 4 mm, 1 Torx-Schraubendreher TX 15, 1 Kunststoff-Werkzeugkoffer (L-BOXX 238)</p>	<p>1 AKFH 18-5 AS inklusive 45° Fräskopf, 3 Klemmschrauben SX, 1 Innensechskantschlüssel 4 mm, 1 Torx-Schraubendreher TX 15, 1 Schneidpaste, 1 10er Pack Wendeschneidplatten SX Fase für die universelle Anwendung (64302001010), 1 Führungsrolle Ø 21,69 mm für 45° Fase und Radius 2,5 mm (64303001010), 1 Kunststoff-Werkzeugkoffer (L-BOXX 238)</p>	<p>1 AKFH 18-5 AS inklusive 45° Fräskopf, 3 Klemmschrauben SX, 1 Innensechskantschlüssel 4 mm, 1 Torx-Schraubendreher TX 15, 1 Schneidpaste, 1 10er Pack Wendeschneidplatten SX Fase für die universelle Anwendung (64302001010), 1 Führungsrolle Ø 21,69 mm für 45° Fase und Radius 2,5 mm (64303001010), 1 ProCORE 18 V 8.0 Ah Akku-Pack, 1 Schnellladegerät GAL18 V-160 AS, 1 Kunststoff-Werkzeugkoffer (L-BOXX 238)</p>	<p>1 AKFH 18-5 AS inklusive 45° Fräskopf, 3 Klemmschrauben SX, 1 Innensechskantschlüssel 4 mm, 1 Torx-Schraubendreher TX 15, 1 Schneidpaste, 1 10er Pack Wendeschneidplatten SX Fase für die universelle Anwendung (64302001010), 1 Führungsrolle Ø 21,69 mm für 45° Fase und Radius 2,5 mm (64303001010), 2 ProCORE 18 V 8.0 Ah Akku-Pack, 1 Schnellladegerät GAL18 V-160 AS, 1 Kunststoff-Werkzeugkoffer (L-BOXX 238)</p>
---------------------	---	---	---	---

Bestellnummer	7 138 02 62 00 0	7 138 05 61 00 0	7 138 05 62 00 0	7 138 05 63 00 0
EAN	4014586898209	4014586898247	4014586898254	4014586898261
Preis Euro zzgl. MwSt.	1.111,40	1.451,20	1.671,30	1.774,90
Preis Euro inkl. MwSt.	1.322,57	1.726,93	1.988,85	2.112,13

Zubehör ab Seite 196

AMPShare Zubehör ab Seite 318

## 6 KANTENFRÄSEN

### KFH 17-8 R

Universell einsetzbare Kantenfräse mit Booster-Technologie zur optimalen Schweißnahtvorbereitung und zur Vorbereitung nachfolgender Beschichtungen.

Nennaufnahme	W	1 700
Leistungsabgabe	W	1 000
Leerlaufdrehzahl	min <sup>-1</sup>	2 300 - 7 500
Fasenlänge max. bei 45°	mm	8
Fasenhöhe max. bei 45°	mm	5,7
Fasenwinkel		30° / 37,5° / 45° / 60°
Radius		2 / 3 / 4 mm
Fräskopfbestückung		3x KX-Platte
Auflagenteller Ø	mm	118
Kabel mit Stecker	m	4
Gewicht nach EPTA	kg	4,60

#### FEIN VORTEILE

- + 30 - 80 % höhere Fräsleistung sowie deutlich reduzierte Vibrationen durch neue Booster-Technologie.
- + FEIN ErgoGrip: Einzigartiges, zum Patent angemeldetes Ergonomie-Konzept mit Zweihand-Bedienung für ermüdungsarmes Arbeiten.
- + Effizientes Fräser-Schnellwechselsystem für minimale Unterbrechungen.
- + Hohe Abtragsleistung bei geringem Kraftaufwand.
- + Umfangreicher Anwenderschutz durch Sanftanlauf, Wiederanlaufschutz, Blockierüberwachung und elektronischen Überlastschutz.
- + Umfangreiches Zubehörprogramm für verschiedene Materialien wie Stahl, Edelstahl und NE-Metalle.
- + Überdurchschnittliche hohe Standzeit der Wendschneidplatten durch 8-fache bzw. 16-fache Verwendbarkeit.

#### LIEFERUMFANG

1 Maschine (ohne Fräskopf, ohne Führungsrolle, ohne Wendeschneidplatten), 3 Klemmschrauben SX, 1 Kupferpaste, 1 Innensechskantschlüssel 5 mm, 1 Torx-Schraubendreher TX 15, 1 Kunststoff-Werkzeugkoffer

**Zubehör ab Seite 196**

Bestellnummer	7 238 16 61 00 0
EAN	4014586892696
Preis Euro zzgl. MwSt.	1.798,10
Preis Euro inkl. MwSt.	2.139,74

### KFH 17-15 R

Universell einsetzbare Kantenfräse mit Booster- und Feder-Technologie zur optimalen Schweißnahtvorbereitung.

Nennaufnahme	W	1 700
Leistungsabgabe	W	1 000
Leerlaufdrehzahl	min <sup>-1</sup>	2 300 - 7 500
Fasenlänge max. bei 45°	mm	15
Fasenhöhe max. bei 45°	mm	10,6
Fasenwinkel		30° / 37,5° / 45° / 60°
Radius		2 / 3 / 4 mm
Fräskopfbestückung		3 x 2 KX-Platte
Auflagenteller Ø	mm	137
Kabel mit Stecker	m	4
Gewicht nach EPTA	kg	6,40

#### FEIN VORTEILE

- + 30 - 80 % höhere Fräsleistung sowie deutlich reduzierte Vibrationen durch neue Booster-Technologie.
- + Feder-Technologie: Abfederung der Rotationskräfte und somit erhöhte Arbeitssicherheit durch vibrationsarmes Arbeiten.
- + FEIN ErgoGrip: Einzigartiges, zum Patent angemeldetes Ergonomie-Konzept mit Zweihand-Bedienung für ermüdungsarmes Arbeiten.
- + Umfangreicher Anwenderschutz durch Sanftanlauf, Wiederanlaufschutz, Blockierüberwachung und elektronischen Überlastschutz.
- + Effizientes Fräser-Schnellwechselsystem für minimale Unterbrechungen.
- + Hohe Abtragsleistung bei geringem Kraftaufwand.
- + Umfangreiches Zubehörprogramm für verschiedene Materialien wie Stahl, Edelstahl und NE-Metalle.
- + Überdurchschnittliche hohe Standzeit der Wendschneidplatten durch 8-fache bzw. 16-fache Verwendbarkeit.

#### LIEFERUMFANG

1 Maschine (ohne Fräskopf, ohne Führungsrolle, ohne Wendeschneidplatten), 6 Klemmschrauben, 1 Kupferpaste, 1 Innensechskantschlüssel 5 mm, 1 Torx-Schraubendreher TX 15, 1 Kunststoff-Werkzeugkoffer

**Zubehör ab Seite 196**

Bestellnummer	7 238 18 61 00 0
EAN	4014586892733
Preis Euro zzgl. MwSt.	2.745,20
Preis Euro inkl. MwSt.	3.266,79



FEIN Kantenfräsen.

# SCHRITT FÜR SCHRITT ZUM RICHTIGEN ZUBEHÖR.

## FÜR KFH 17-8 (R) UND KFH 17-15 (R)



### SCHRITT 01

#### Fräskopf auswählen.

Welcher Fasenwinkel? Oder Radius?

#### FÜR KFH 17-8 R

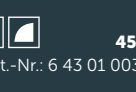
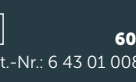

#### FÜR KFH 17-15 R



 Best.-Nr.: 6 43 01 002 01 0	 Best.-Nr.: 6 43 01 004 01 0
 Best.-Nr.: 6 43 01 005 01 0	 Best.-Nr.: 6 43 01 006 01 0
 Best.-Nr.: 6 43 01 001 01 0	 Best.-Nr.: 6 43 01 003 01 0
 Best.-Nr.: 6 43 01 007 01 0	 Best.-Nr.: 6 43 01 008 01 0

### SCHRITT 02

#### Wendeschneidplatte auswählen.

Fase oder Radius? Welcher Radius? Für welches Material?

-  Für die universelle Anwendung (Stahl und weiche Edelstähle).
-  Für NE-Metalle (z. B. Aluminium, Kupfer, Messing) und Kunststoffe.
-  Für harte Stähle, Feinkornstähle und hochlegierte Edelstähle.

  8 mm KFH 17-8 R (T)  15 mm KFH 17-15 R (T) Best.-Nr.: 6 43 02 004 01 0	  8 mm KFH 17-8 R (T)  15 mm KFH 17-15 R (T) Best.-Nr.: 6 43 02 003 01 0	  8 mm KFH 17-8 R (T)  15 mm KFH 17-15 R (T) Best.-Nr.: 6 43 02 011 01 0
 2 mm Best.-Nr.: 6 43 02 012 01 0	 2 mm Best.-Nr.: 6 43 02 018 01 0	 2 mm Best.-Nr.: 6 43 02 013 01 0
 3 mm Best.-Nr.: 6 43 02 006 01 0	 3 mm Best.-Nr.: 6 43 02 005 01 0	 3 mm Best.-Nr.: 6 43 02 014 01 0
 4 mm Best.-Nr.: 6 43 02 015 01 0	 4 mm Best.-Nr.: 6 43 02 016 01 0	 4 mm Best.-Nr.: 6 43 02 017 01 0

Bitte beachten: Das Farbsystem  zeigt die zueinander passenden Zubehöre an.

# FÜR AKFH 18-5





## SCHRITT 01

### Wendeschnidplatte auswählen.\*

Fase oder Radius? Mit welchem Maß? Für welches Material?

 Für die universelle Anwendung (Stahl und weiche Edelmetalle).

 Für NE-Metalle (z. B. Aluminium, Kupfer, Messing) und Kunststoffe.

 **7,2 mm**  
Best.-Nr.: 6 43 02 001 01 0

 **7,2 mm**  
Best.-Nr.: 6 43 02 007 01 0

 **1,2 mm**  
Best.-Nr.: 6 43 02 008 01 0

 **1,2 mm**  
Best.-Nr.: 6 43 02 009 01 0



 **2,5 mm**  
Best.-Nr.: 6 43 02 002 01 0



 **2,5 mm**  
Best.-Nr.: 6 43 02 010 01 0

## SCHRITT 02

### Passende Führungsrolle auswählen.

  
\*  **1,2 mm**  **7,2 mm**  
ø 19,80 mm  
Best.-Nr.: 6 43 03 006 01 0

 **1,2 mm**  **2,7 mm**  
ø 26,10 mm  
Best.-Nr.: 6 43 03 007 01 0

 **2,5 mm**  **5 mm**  
ø 21,69 mm  
Best.-Nr.: 6 43 03 001 01 0

## SCHRITT 03

### Klemmschrauben ergänzen.

**SX**  
Set mit 10 Stück  
Best.-Nr.: 3 13 50 076 00 0







\* Für die 16-fache Verwendung der Wendeschnidplatten sind beide Führungsrollen notwendig.











## SCHRITT 03





### Passende Führungsrolle auswählen.





  
 **8 mm** KFH 17-8 R (T)  
**15 mm** KFH 17-15 R (T)  
Best.-Nr.: 6 43 03 002 01 0  
  ø 29,90 mm

  
\*  **2 mm**  **8 mm**  
KFH 17-8 R (T)  
Best.-Nr.: 6 43 03 009 01 0  
 **2 mm**  **16,8 mm**  
KFH 17-15 R (T)  
Best.-Nr.: 6 43 03 009 01 0  
 ø 26,65 mm

  
 **3 mm**  **6,2 mm**  
KFH 17-8 R (T)  
Best.-Nr.: 6 43 03 004 01 0  
 **3 mm**  **14 mm**  
KFH 17-15 R (T)  
Best.-Nr.: 6 43 03 004 01 0  
 ø 28,55 mm

 **8 mm** KFH 17-8 R (T)  
**15 mm** KFH 17-15 R (T)  
Best.-Nr.: 6 43 03 003 01 0  
 ø 26,30 mm

\*  **2 mm**  **4 mm**  
KFH 17-8 R (T)  
Best.-Nr.: 6 43 03 010 01 0  
 **2 mm**  **13 mm**  
KFH 17-15 R (T)  
Best.-Nr.: 6 43 03 010 01 0  
 ø 32,30 mm

 **4 mm**  **7,5 mm**  
KFH 17-8 R (T)  
Best.-Nr.: 6 43 03 011 01 0  
 **4 mm**  **16,2 mm**  
KFH 17-15 R (T)  
Best.-Nr.: 6 43 03 011 01 0  
 ø 27,55 mm

## SCHRITT 04

### Klemmschrauben ergänzen.

**KX**  
Set mit 10 Stück  
Best.-Nr.: 3 13 50 075 00 0

\* Für die 16-fache Verwendung der Wendeschnidplatten sind beide Führungsrollen notwendig.



Fase



Radius

## 6 KANTENFRÄSEN

### ZUBEHÖR AKFH 18-5



**WENDESCHNEIDPLATTE SX**  
Fase für die universelle Anwendung (Stahl, fräsbare Edelstähle).

VE St	Bestellnummer	Preis Euro zzgl. MwSt.	Preis Euro inkl. MwSt.
10	6 43 02 001 01 0	222,20	264,42



**WENDESCHNEIDPLATTE SX**  
Fase für NE-Metalle und weiche Materialien (Aluminium, Kupfer, Kunststoffe,...).

VE St	Bestellnummer	Preis Euro zzgl. MwSt.	Preis Euro inkl. MwSt.
10	6 43 02 007 01 0	222,20	264,42



**WENDESCHNEIDPLATTE SX**  
Radius 1,2 mm für die universelle Anwendung (Stahl, fräsbare Edelstähle).

VE St	Bestellnummer	Preis Euro zzgl. MwSt.	Preis Euro inkl. MwSt.
10	6 43 02 008 01 0	335,80	399,60



**WENDESCHNEIDPLATTE SX**  
Radius 1,2 mm für NE-Metalle und weiche Materialien (Aluminium, Kupfer, Kunststoffe,...).

VE St	Bestellnummer	Preis Euro zzgl. MwSt.	Preis Euro inkl. MwSt.
10	6 43 02 009 01 0	335,80	399,60



**WENDESCHNEIDPLATTE SX**  
Radius 2,5 mm für die universelle Anwendung (Stahl, fräsbare Edelstähle).

VE St	Bestellnummer	Preis Euro zzgl. MwSt.	Preis Euro inkl. MwSt.
10	6 43 02 002 01 0	335,80	399,60



**WENDESCHNEIDPLATTE SX**  
Radius 2,5 mm für NE-Metalle und weiche Materialien (Aluminium, Kupfer, Kunststoffe,...).

VE St	Bestellnummer	Preis Euro zzgl. MwSt.	Preis Euro inkl. MwSt.
10	6 43 02 010 01 0	335,80	399,60



**KLEMMSCHRAUBE SX**  
Für Wendeschnidplatte SX.

VE St	Bestellnummer	Preis Euro zzgl. MwSt.	Preis Euro inkl. MwSt.
10	3 13 50 076 00 0	45,00	53,55



**FÜHRUNGSROLLE**  
Ø 19,80 mm für 45° Fase und Radius 1,2 mm.  
Für den 16-fachen Einsatz der Radiuswendeschnidplatte werden beide Führungsrollen (kleiner und großer Durchmesser) benötigt, um die zwei Radienschneiden je Kante (8x) nutzen zu können.

Bestellnummer	Preis Euro zzgl. MwSt.	Preis Euro inkl. MwSt.
6 43 03 006 01 0	102,40	121,86



**FÜHRUNGSROLLE**  
Ø 26,10 mm für 45° Fase und Radius 1,2 mm.  
Für den 16-fachen Einsatz der Radiuswendeschnidplatte werden beide Führungsrollen (kleiner und großer Durchmesser) benötigt, um die zwei Radienschneiden je Kante (8x) nutzen zu können.

Bestellnummer	Preis Euro zzgl. MwSt.	Preis Euro inkl. MwSt.
6 43 03 007 01 0	158,00	188,02



**FÜHRUNGSROLLE**  
Ø 21,69 mm für 45° Fase und Radius 2,5 mm.

Bestellnummer	Preis Euro zzgl. MwSt.	Preis Euro inkl. MwSt.
6 43 03 001 01 0	102,40	121,86

### ZUBEHÖR KFH 17-8 R



**FRÄSER**  
3-Schneider für 30° Fase.

Bestellnummer	Preis Euro zzgl. MwSt.	Preis Euro inkl. MwSt.
6 43 01 002 01 0	411,00	489,09



**FRÄSER**  
3-Schneider für 45° Fase und Radius.

Bestellnummer	Preis Euro zzgl. MwSt.	Preis Euro inkl. MwSt.
6 43 01 001 01 0	411,00	489,09



**FRÄSER**  
3-Schneider für 60° Fase.

Bestellnummer	Preis Euro zzgl. MwSt.	Preis Euro inkl. MwSt.
6 43 01 007 01 0	411,00	489,09

### ZUBEHÖR KFH 17-15 R



**FRÄSER**  
3 x 2-Schneider für 30° Fase.

Bestellnummer	Preis Euro zzgl. MwSt.	Preis Euro inkl. MwSt.
6 43 01 004 01 0	598,60	712,33



**FRÄSER**  
3 x 2-Schneider für 45° Fase und Radius.

Bestellnummer	Preis Euro zzgl. MwSt.	Preis Euro inkl. MwSt.
6 43 01 003 01 0	598,60	712,33



**FRÄSER**  
3 x 2-Schneider für 60° Fase.

Bestellnummer	Preis Euro zzgl. MwSt.	Preis Euro inkl. MwSt.
6 43 01 008 01 0	598,60	712,33

### ZUBEHÖR KFH 17-8 R, KFH 17-15 R



**WENDESCHNEIDPLATTE KX**  
Fase für hochfeste Stähle, Feinkornstähle, Spezialstähle.

VE St	Bestellnummer	Preis Euro zzgl. MwSt.	Preis Euro inkl. MwSt.
10	6 43 02 011 01 0	356,70	424,47



**WENDESCHNEIDPLATTE KX**  
Fase für NE-Metalle und weiche Materialien (Aluminium, Kupfer, Kunststoffe,...).

VE St	Bestellnummer	Preis Euro zzgl. MwSt.	Preis Euro inkl. MwSt.
10	6 43 02 003 01 0	332,10	395,20



**WENDESCHNEIDPLATTE KX**  
Fase für die universelle Anwendung (Stahl, fräsbare Edelstähle).

VE St	Bestellnummer	Preis Euro zzgl. MwSt.	Preis Euro inkl. MwSt.
10	6 43 02 004 01 0	332,10	395,20



**WENDESCHNEIDPLATTE KX**

Radius 2 mm für hochfeste Stähle, Feinkornstähle, Spezialstähle.

VE		Preis Euro	Preis Euro
St	Bestellnummer	zzgl. MwSt.	inkl. MwSt.
10	6 43 02 013 01 0	480,20	571,44



**WENDESCHNEIDPLATTE KX**

Radius 2 mm für NE-Metalle und weiche Materialien (Aluminium, Kupfer, Kunststoffe,...).

VE		Preis Euro	Preis Euro
St	Bestellnummer	zzgl. MwSt.	inkl. MwSt.
10	6 43 02 018 01 0	455,50	542,05



**WENDESCHNEIDPLATTE KX**

Radius 2 mm für die universelle Anwendung (Stahl, fräsbare Edelstähle).

VE		Preis Euro	Preis Euro
St	Bestellnummer	zzgl. MwSt.	inkl. MwSt.
10	6 43 02 012 01 0	455,50	542,05



**WENDESCHNEIDPLATTE KX**

Radius 3 mm für hochfeste Stähle, Feinkornstähle, Spezialstähle.

VE		Preis Euro	Preis Euro
St	Bestellnummer	zzgl. MwSt.	inkl. MwSt.
10	6 43 02 014 01 0	393,80	468,62



**WENDESCHNEIDPLATTE KX**

Radius 3 mm für NE-Metalle und weiche Materialien (Aluminium, Kupfer, Kunststoffe,...).

VE		Preis Euro	Preis Euro
St	Bestellnummer	zzgl. MwSt.	inkl. MwSt.
10	6 43 02 005 01 0	369,10	439,23



**WENDESCHNEIDPLATTE KX**

Radius 3 mm für die universelle Anwendung (Stahl, fräsbare Edelstähle).

VE		Preis Euro	Preis Euro
St	Bestellnummer	zzgl. MwSt.	inkl. MwSt.
10	6 43 02 006 01 0	369,10	439,23



**WENDESCHNEIDPLATTE KX**

Radius 4 mm für hochfeste Stähle, Feinkornstähle, Spezialstähle.

VE		Preis Euro	Preis Euro
St	Bestellnummer	zzgl. MwSt.	inkl. MwSt.
10	6 43 02 017 01 0	393,80	468,62



**WENDESCHNEIDPLATTE KX**

Radius 4 mm für NE-Metalle und weiche Materialien (Aluminium, Kupfer, Kunststoffe,...).

VE		Preis Euro	Preis Euro
St	Bestellnummer	zzgl. MwSt.	inkl. MwSt.
10	6 43 02 016 01 0	369,10	439,23



**WENDESCHNEIDPLATTE KX**

Radius 4 mm für die universelle Anwendung (Stahl, fräsbare Edelstähle).

VE		Preis Euro	Preis Euro
St	Bestellnummer	zzgl. MwSt.	inkl. MwSt.
10	6 43 02 015 01 0	369,10	439,23



**KLEMMSCHRAUBE KX**

Für Wendeschneidplatte KX.

VE		Preis Euro	Preis Euro
St	Bestellnummer	zzgl. MwSt.	inkl. MwSt.
10	3 13 50 075 00 0	42,60	50,69



**FÜHRUNGSROLLE**

Ø 29,90 mm für 30° und 37,5° Fase; kein Radius.

Bestellnummer	Preis Euro	Preis Euro
	zzgl. MwSt.	inkl. MwSt.
6 43 03 002 01 0	158,00	188,02



**FÜHRUNGSROLLE**

Ø 26,30 mm für 45° Fase; kein Radius.

Bestellnummer	Preis Euro	Preis Euro
	zzgl. MwSt.	inkl. MwSt.
6 43 03 003 01 0	158,00	188,02



**FÜHRUNGSROLLE**

Ø 25,00 mm für 60° Fase; kein Radius.

Bestellnummer	Preis Euro	Preis Euro
	zzgl. MwSt.	inkl. MwSt.
6 43 03 008 01 0	158,00	188,02



**FÜHRUNGSROLLE**

Ø 26,65 mm für 45° Fase und Radius 2 mm.  
Für den 16-fachen Einsatz der Radiuswendeschneidplatte werden beide Führungsrollen (kleiner und großer Durchmesser) benötigt, um die zwei Radienschneiden je Kante (8x) nutzen zu können.

Bestellnummer	Preis Euro	Preis Euro
	zzgl. MwSt.	inkl. MwSt.
6 43 03 009 01 0	158,00	188,02



**FÜHRUNGSROLLE**

Ø 32,30 mm für 45° Fase und Radius 2 mm.  
Für den 16-fachen Einsatz der Radiuswendeschneidplatte werden beide Führungsrollen (kleiner und großer Durchmesser) benötigt, um die zwei Radienschneiden je Kante (8x) nutzen zu können.

Bestellnummer	Preis Euro	Preis Euro
	zzgl. MwSt.	inkl. MwSt.
6 43 03 010 01 0	158,00	188,02



**FÜHRUNGSROLLE**

Ø 28,55 mm für 45° Fase und Radius 3 mm.

Bestellnummer	Preis Euro	Preis Euro
	zzgl. MwSt.	inkl. MwSt.
6 43 03 004 01 0	158,00	188,02



**FÜHRUNGSROLLE**

Ø 27,55 mm für 45° Fase und Radius 4 mm.

Bestellnummer	Preis Euro	Preis Euro
	zzgl. MwSt.	inkl. MwSt.
6 43 03 011 01 0	158,00	188,02



Für weiterführende Informationen zu unseren Produkten auf der Webseite scannen Sie bitte den QR-Code.

## 6 ROHRFRÄSEN

### Die FEIN Rohrfräsen – wirtschaftliches Bearbeiten von Rohren mit hoher Zerspanleistung.

Auf dem Gebiet der Rohrtrenntechnik sind FEIN Rohrfräsmaschinen weltweit ein Begriff. Ihr Einsatzgebiet reicht vom Ablängen vor dem Verlegen bis zum Trennen bereits verlegter Rohre. Die FEIN Rohrfräsmaschinen überzeugen durch robuste Qualität und eine hohe Wirtschaftlichkeit. Sie sind ideal für die Bearbeitung von Gussrohren oder

Stahlrohren für Öl-, Gas- und Wasserleitungen geeignet, die beispielsweise bei Pipelines, öffentlichen Versorgungsnetzen, Kraftwerken und verfahrenstechnischen Anlagen sowie im Behälterbau verwendet werden. Optimierte Technik sorgt für eine hohe Zerspanleistung.

### Bewährte Technik für perfekte Ergebnisse.

Gerade unter schwierigen Bedingungen, wie z. B. bei Rohrbrüchen, zeigt das System seine Einsatzfähigkeit. So ergibt die Anpassung an unterschiedliche Rohrwerkstoffe durch die Wahl der richtigen Getriebeabstufung ideale Schnitt- und Vorschubgeschwindigkeiten. Dadurch wird der wirtschaftliche Einsatz von HSS- und HM-Werkzeugen möglich.



### Vorteile auf einen Blick:

- + Durch robusten Maschinenaufbau, leistungsstarke Motoren und hochwertige Materialien perfekt für den Einsatz unter extremen Bedingungen geeignet.
- + Einsatz der Elektro-Rohrfräsmaschinen auch bei sehr tiefen Minustemperaturen möglich.
- + Elektro-Rohrfräsmaschinen mit Vor- und Rücklauf (Rücklauf nur in lastfreiem Betrieb).
- + Flexibel einsetzbar für Rohre von 250 mm bis 3 000 mm geeignet.
- + Form- und Trennschnitte mit Formfräser oder Sägeblatt.
- + Genaue Spurtreue und exakter Schnitt durch Zweiketten-System, justierbare Spureinstellung und doppelte Kettenspannung.
- + Rissfreie Rohrenden als Basis für perfekte Ergebnisse beim Schweißen. Grund: ein perfektes Fräs- und Sägergebnis durch hohe Abtragsleistung, einer hohen Werkzeugqualität und ohne Schnittversatz.
- + Einfache Montage durch optimiertes Handling.
- + In zwei Getriebevarianten lieferbar: Unterschiedliche Vorschub- und Drehzahlstufen garantieren eine materialgerechte Schnittgeschwindigkeit für unterschiedliche Materialien (Empfehlung: Stahlrohr – langsame Schnittgeschwindigkeit, Gußrohr – schnelle Schnittgeschwindigkeit).
- + Punktueller und sicheres Arbeiten durch aus- und abschaltbaren Vorschub (Rohrfräsen RSG/RDG 1 500).
- + Abschalten der Maschine durch Rutschkupplung und somit Schutz der Maschine bei Überlastung des Getriebes.
- + Umfangreiches FEIN Zubehörsortiment.



## Maschinenübersicht



### FEIN Elektro-Rohrfräsmaschinen:

Schutzklasse I. Schutzart IP X4.

In Verbindung mit der Schaltgerätekombination:

- + Sicherheit durch Selbstanlaufperre.
  - + Überlastschutz für den Drehstrommotor.
- Gefertigt und geprüft nach EN 62841.

#### **AUSFÜHRUNG RSG EX:**

- + Besonders geeignet für Schnitte an Öl- und Gasleitungen ohne Transportgut.
- + Explosions- und feuchtigkeitsgeschützter Drehstrommotor mit explosionsgeschütztem Zusatzschalter.

### FEIN Druckluft-Rohrfräsmaschinen:

#### **AUSFÜHRUNG RDG:**

- + Schutz für Arbeiten an Wasser-, Öl- und Gasleitungen ohne Transportgut durch Druckluft-Antrieb.
- + Für den Einsatz im Trinkwasserbereich geeignet.
- + Motor-Antriebsteile in rostfreier Ausführung.
- + Die Lamellen des Druckluftmotors sind quellsicher.
- + Selbst kurzzeitiger Trockenlauf ist möglich.

**WIR UNTERSTÜTZEN SIE GERNE MIT EINER TECHNISCHEM BERATUNG.**

# BLECH- BEARBEITUNG



Blechbearbeitung  
Kampagnenfilm

**KNABBER 206**

Extrem wendig und kurvengängig – für Trapezbleche, Wellbleche, Profile und gewölbte Tafelbleche besonders geeignet.

**BLECHSCHEREN 218**

Die richtige Wahl für alle, die auf höchste Schneidleistung in Blechen und rostfreien Stählen Wert legen.

**SCHLITZSCHEREN 222**

Saubere, verwindungsfreie Ausschnitte bei Blechen, Profilen und Rohren – mit nur einem Fließspan.



## KOMMT IHNEN DAS BEKANNT VOR?



VERTIKALE SCHNITTE sind Ihnen nur mit hohem Aufwand möglich?



Die Bleche, die Sie schneiden müssen, sind oft **DICKER ALS 3 mm**?



In Ihrem Arbeitsbereich ist **FUNKENFLUG NICHT ZULÄSSIG**?

**INOX**

Sie finden **KEIN GEEIGNETES WERKZEUGZUBEHÖR** für die Bearbeitung von Edelstahl oder Aluminium?



Bei der Bearbeitung von Rundungen ist die **GESCHWINDIGKEIT IHRER MASCHINE ZU HOCH**?

Unser leistungsstärkster Knabber.

## **DER BLK 5.0 E**



**5 mm**

### **VOLL ANPASSUNGSFÄHIG.**

Mehr Effizienz bei verschiedensten Aufgaben durch eine variable Arbeitsgeschwindigkeit, zum Beispiel bei der Bearbeitung von Radien und Edelstahl.



**4 x 90°**

### **EINFACHER RICHTUNGSWECHSEL.**

Mit werkzeugloser Einstellung in vier 90-Grad-Schritten – ideal für vertikale Führung mit geringem Aufwand von oben nach unten oder bei rückwärts gerichtetem Schnitt.





#### **MAXIMALE SICHERHEIT.**

Dank Wiederanlaufschutz, Blockierschutz, Überlastschutz und Sanftanlauf.

#### **EXZELLENT AUSBALANCIERT.**

Alles für die bessere Ergonomie: ein schlankes Greifmaß, kompakte Bauweise, geringes Gewicht.



7

## **IHR MEHRWERT**



#### **MISSION SAFETY.**

Schutz des Anwenders voll im Fokus.



#### **FUNKENFREIES ARBEITEN.**

Für den Einsatz bei erhöhten Brandschutzbedingungen geeignet, z. B. Tankrückbau.



#### **ZEITERSPARNIS.**

In der Anwendung durch unkomplizierten Richtungswechsel, Anpassen der Arbeitsgeschwindigkeit.



#### **WIRTSCHAFTLICHKEIT.**

Verschiedene Materialtypen, -formen und -arten bearbeiten – mit nur einer langlebigen Maschine.

## 7 KNABBER



**ABLK 18 1.3 CSE AS**

Kompakter und kurven-gängiger Knabber für den Dach- und Fassadenbau. Präzise Schnitte in Wellblech bis 1,3 mm.

**ABLK 18 1.6 E AS**

Kompakter und kurven-gängiger Knabber für den Dach- und Fassadenbau. Präzise Schnitte in Trapez- und Wellblech sowie Profile.

**BLK 1.3 CSE**

Kompakter und schneller Knabber für Wellbleche.

**BLK 1.3 TE**

Kompakter und schneller Knabber für Trapezbleche.

SEITE		208	209	210	211
Behälter und Tanks			+		
Tafelbleche		++	++	++	++
Kanäle		+	+	+	+
Trapezblech bis 85 mm Sickentiefe		o	++	o	++
Trapezblech bis 160 mm Sickentiefe			o		
Wellblech		++	++	++	o
Ausklinkungen		++	++	++	++
Coilschnitte		+	+	+	+
Innenausschnitte		++	++	++	++
Kurvenschnitte		++	++	++	++
Profilschnitte		++	++	++	++
Hubzahl einstellbar		•	•	•	•
QuickIN		•	•	•	•
Rotierender Rundstempel		•	•	•	•
Schneidrichtung		8 x 45°	8 x 45°	8 x 45°	8 x 45°
Zusatzhandgriff					
Nennaufnahme	W			350	350
Leistungsabgabe	W			210	210
Akku-Spannung	V	18	18		
Akku-Kompatibilität		Li-Ionen / ProCORE Li-Ionen	Li-Ionen / ProCORE Li-Ionen		
Akku-Schnittstelle		18 V AMPShare	18 V AMPShare		
Hubzahl	min <sup>-1</sup>	1 000 - 1 600	850 - 1 350	1 000 - 1 800	1 000 - 1 800
Schneidgeschwindigkeit	m/min	1,9	1,5	2,3	2,3
Stahl bis 400 N/mm <sup>2</sup>	mm	1,3	1,6	1,3	1,3
Stahl bis 600 N/mm <sup>2</sup>	mm	0,8	1	0,8	0,8
Stahl bis 800 N/mm <sup>2</sup>	mm	0,6	0,7	0,6	0,6
NE-Metalle bis 250 N/mm <sup>2</sup>	mm	2	2,5	2	2
Schneidspurbreite	mm	4	5	4	4
Eintauch-Ø mit Matrize	mm	19	22	19	19
Radius der kleinsten Kurve (innen/außen)	mm	15 / 20	30 / 35	15 / 20	25 / 30
Kabel mit Stecker	m			5	5
Gewicht nach EPTA	kg			1,80	1,80
Gewicht ohne Akku	kg	1,68	1,71		

+ geeignet    ++ sehr gut geeignet    o optional    • enthalten



BLK 1.6 E	BLK 1.6 LE	BLK 2.0 E	BLK 3.5 E	BLK 5.0 E
Universeller Knabber für Bleche, Profile, Trapez- und Wellbleche.	Kompakter Knabber für tiefgesickte Trapezbleche im Dach- und Fassadenbau.	Kompakter Knabber mit unbegrenzter Kurvengängigkeit für Ecken und Kanten.	Leistungsstarker Knabber mit unbegrenzter Kurvengängigkeit für Aussparungen und Ausschnitte.	Leistungsstarker Knabber für schwere Demontage- und Schneidarbeiten.
212	213	214	215	215
+	+	++	++	++
++	++	++	++	++
+	+	+	+	+
++	+	++		
o	++			
++		++		
++	++	++	++	++
+				
++	++	++	+	+
++	+	++	++	+
++	++	++	++	++
•	•	•	•	•
•	•	•	•	•
•				
8 x 45°	8 x 45°	8 x 45°	3 x 90°	4 x 90°
			•	•
350	350	350	1 700	1 700
210	210	210	1 000	1 000
800 - 1 500	800 - 1 500	500 - 1 000	260 - 820	260 - 820
1,9	2,7	1	1,5	1,5
1,6	1,6	2	3,5	5
1	1	1,5	2,3	3,3
0,7	0,7	1	1,8	2,5
2,5	2,5	2,5	3,5	7
5	5	8	14	8
22	24	18	30	43
30 / 35	65 / 70	4 / 0	7	90
5	5	5	4	4
1,80	1,90	1,80	3,60	3,80

## 7 KNABBER

### ABLK 18 1.3 CSE AS



Kompakter und kurvengängiger Knabber für den Dach- und Fassadenbau. Präzise Schnitte in Wellblech bis 1,3 mm.

### ABLK 18 1.3 CSE AS SET



Kompakter und kurvengängiger Knabber für den Dach- und Fassadenbau. Präzise Schnitte in Wellblech bis 1,3 mm. Inklusive zusätzlichem Stempel- und Matrizen-set, Permanentmarker, Malerband und Meterstab.

### ABLK 18 1.3 CSE AS SET 1X 5 AH



Kompakter und kurvengängiger Knabber für den Dach- und Fassadenbau. Präzise Schnitte in Wellblech bis 1,3 mm. Inklusive Ladegerät GAL 1880 CV AS, 1x Akku Lilon GBA 18 V 5.0 Ah AS, zusätzlichem Stempel- und Matrizen-set, Permanentmarker, Malerband und Meterstab.

### ABLK 18 1.3 CSE AS SET 2X 5 AH



Kompakter und kurvengängiger Knabber für den Dach- und Fassadenbau. Präzise Schnitte in Wellblech bis 1,3 mm. Inklusive Ladegerät GAL 1880 CV AS, 2x Akku Lilon GBA 18 V 5.0 Ah AS, zusätzlichem Stempel- und Matrizen-set, Permanentmarker, Malerband und Meterstab.

Akku-Spannung	V	18
Akku-Kompatibilität		Li-Ionen / ProCORE Li-Ionen
Akku-Schnittstelle		18 V AMPShare
Hubzahl	min <sup>-1</sup>	1 000 - 1 600
Schneidgeschwindigkeit	m/min	1,9
Stahl bis 400 N/mm <sup>2</sup>	mm	1,3
Stahl bis 600 N/mm <sup>2</sup>	mm	0,8
Stahl bis 800 N/mm <sup>2</sup>	mm	0,6
NE-Metalle bis 250 N/mm <sup>2</sup>	mm	2
Schneidspurbreite	mm	4
Eintauch-Ø mit Matrize	mm	19
Radius der kleinsten Kurve (innen/außen)	mm	15 / 20
Gewicht ohne Akku	kg	1,68

#### FEIN VORTEILE

- + 66 m Schneidkapazität (in 0,8 mm Blech) mit einer Akku-Ladung (GBA 5 Ah).
- + In 45°-Schritten um 360° variabel einstellbare Schneidrichtung durch werkzeuglos drehbaren Matrizen-träger.
- + Optimale Handlichkeit durch extrem schlanken Getriebekopf.
- + 1,9 m/min Schneidgeschwindigkeit für hervorragenden Arbeitsfortschritt.
- + Variable Schneidgeschwindigkeit durch elektronisch einstellbare Hubzahl.
- + Kurzzeitiger Überlappungsbereich bis 2,6 mm.
- + Rotierender Stempel für bis zu 30 % höhere Standzeit.
- + Bewährter MULTIMASTER Motor mit außerordentlicher Leistung und Standfestigkeit.
- + QuickIN Schnellwechselsystem von Matrize und Stempel.
- + Geringe Betriebskosten. Stempel und Matrize werden unabhängig voneinander getauscht.
- + Kompatibel mit AMPShare-/ Bosch Professional 18 V Akkus.
- + Maximaler Arbeitsfortschritt mit AMPShare 18 V Akkus: COOLPACK 1.0-Technologie sorgt für eine längere Akkulebensdauer im Vergleich zu Akkus ohne COOLPACK-Technologie und ermöglicht damit längere Betriebszeiten. ECP schützt den Akku vor Überlastung, Überhitzung und Tiefentladung.
- + Für jeden Einsatz bestens gerüstet. Mobiles Arbeiten mit dem L-BOXX System.

- + Modernste Zelltechnologie und intelligentes Akku-Management sorgen für 87 % mehr Leistung als bei konventionellen Akkus.

#### LIEFERUMFANG

1 Matrize für Wellblech (30109169009) montiert, 1 Stempel (63602050000) montiert, 1 Kunststoff-Werkzeugkoffer (L-BOXX 136)

1 Matrize für Wellblech (30109169009) montiert, 1 Stempel (63602050000) montiert, 1 Stempel- und Matrizen-set (30109169030), 1 Permanentmarker (32133037000), 1 Malerband (32133038000), 1 Meterstab (18750283000), 1 Kunststoff-Werkzeugkoffer (L-BOXX 136)

1 Matrize für Wellblech (30109169009) montiert, 1 Stempel (63602050000) montiert, 1 Stempel- und Matrizen-set (30109169030), 1 Permanentmarker (32133037000), 1 Malerband (32133038000), 1 Meterstab (18750283000), 1 Akku Lilon GBA 18 V 5.0 Ah AS (92604346020), 1 Ladegerät GAL 1880 CV AS (92604335010), 1 Kunststoff-Werkzeugkoffer (L-BOXX 136)

1 Matrize für Wellblech (30109169009) montiert, 1 Stempel (63602050000) montiert, 1 Stempel- und Matrizen-set (30109169030), 1 Permanentmarker (32133037000), 1 Malerband (32133038000), 1 Meterstab (18750283000), 2 Akku Lilon GBA 18 V 5.0 Ah AS (92604346020), 1 Ladegerät GAL 1880 CV AS (92604335010), 1 Kunststoff-Werkzeugkoffer (L-BOXX 136)

Bestellnummer	7 132 10 61 00 0	7 132 10 62 00 0	7 132 10 63 00 0	7 132 10 64 00 0
EAN	4014586898612	4014586899220	4014586899237	4014586899244
Preis Euro zzgl. MwSt.	504,90	566,80	701,10	783,70
Preis Euro inkl. MwSt.	600,83	674,49	834,31	932,60

Zubehör ab Seite 216

AMPShare Zubehör ab Seite 318

**ABLK 18 1.6 E AS**



Kompakter und kurvengängiger Knabber für den Dach- und Fassadenbau. Präzise Schnitte in Trapez- und Wellblech sowie Profile.

**ABLK 18 1.6 E AS SET**



Kompakter und kurvengängiger Knabber für den Dach- und Fassadenbau. Präzise Schnitte in Trapez- und Wellblech sowie Profile. Inklusive zusätzlichem Stempel- und Matrizenset, Permanentmarker, Malerband und Meterstab.

**ABLK 18 1.6 E AS SET 1X 5 AH**



Kompakter und kurvengängiger Knabber für den Dach- und Fassadenbau. Präzise Schnitte in Wellblech bis 1,3 mm. Inklusive Ladegerät GAL 1880 CV AS, 1x Akku Lilon GBA 18 V 5.0 Ah AS, zusätzlichem Stempel- und Matrizenset, Permanentmarker, Malerband und Meterstab.

**ABLK 18 1.6 E AS SET 2X 5 AH**



Kompakter und kurvengängiger Knabber für den Dach- und Fassadenbau. Präzise Schnitte in Trapez- und Wellblech sowie Profile. Inklusive Ladegerät GAL 1880 CV AS, 2x Akku Lilon GBA 18 V 5.0 Ah AS, zusätzlichem Stempel- und Matrizenset, Permanentmarker, Malerband und Meterstab.

Akku-Spannung	V	18		
Akku-Kapazität	Ah	--	--	5
Akku-Kompatibilität		Li-Ionen / ProCORE Li-Ionen		
Akku-Schnittstelle		18 V AMPShare		
Hubzahl	min <sup>-1</sup>	850 - 1 350		
Schneidgeschwindigkeit	m/min	1,5		
Stahl bis 400 N/mm <sup>2</sup>	mm	1,6		
Stahl bis 600 N/mm <sup>2</sup>	mm	1		
Stahl bis 800 N/mm <sup>2</sup>	mm	0,7		
NE-Metalle bis 250 N/mm <sup>2</sup>	mm	2,5		
Schneidspurbreite	mm	5		
Eintauch-Ø mit Matrize	mm	22		
Radius der kleinsten Kurve (innen/außen)	mm	30 / 35		
Gewicht ohne Akku	kg	1,71		

**FEIN VORTEILE**

- + 66 m Schneidkapazität (in 0,8 mm Blech) mit einer Akku-Ladung (GBA 5 Ah).
- + In 45°-Schritten um 360° variabel einstellbare Schneidrichtung durch werkzeuglos drehbaren Matrizenträger.
- + Optimale Handlichkeit durch extrem schlanken Getriebekopf.
- + 1,5 m/min Schneidgeschwindigkeit für hervorragenden Arbeitsfortschritt.
- + Variable Schneidgeschwindigkeit durch elektronisch einstellbare Hubzahl.
- + Kurzzeitiger Überlappungsbereich bis 2,6 mm.
- + Rotierender Stempel für bis zu 30 % höhere Standzeit.
- + Bewährter MULTIMASTER Motor mit außerordentlicher Leistung und Standfestigkeit.
- + Kompatibel mit AMPShare-/ Bosch Professional 18 V Akkus.
- + Maximaler Arbeitsfortschritt mit AMPShare 18 V Akkus: COOLPACK 1.0-Technologie sorgt für eine längere Akkulebensdauer im Vergleich zu Akkus ohne COOLPACK-Technologie und ermöglicht damit längere Betriebszeiten. ECP schützt den Akku vor Überlastung, Überhitzung und Tiefentladung.
- + Geringe Betriebskosten. Stempel und Matrize werden unabhängig voneinander getauscht.
- + QuickIN Schnellwechselsystem von Matrize und Stempel.
- + Für jeden Einsatz bestens gerüstet. Mobiles Arbeiten mit dem L-BOXX System.
- + Modernste Zelltechnologie und intelligentes Akku-Management sorgen für 87 % mehr Leistung als bei konventionellen Akkus.

LIEFERUMFANG	ABLK 18 1.6 E AS	ABLK 18 1.6 E AS SET	ABLK 18 1.6 E AS SET 1X 5 AH	ABLK 18 1.6 E AS SET 2X 5 AH
	1 Matrize (30109141003) montiert, 1 Stempel (63602048004) montiert, 1 Matrizenträger (30109154007) montiert, 1 Innensechskantschlüssel 6 mm, 1 Kunststoff-Werkzeugkoffer (L-BOXX 136)	1 Matrize (30109141003) montiert, 1 Stempel (63602048004) montiert, 1 Matrizenträger (30109154007) montiert, 1 Innensechskantschlüssel 6 mm, 1 Stempel- und Matrizenset (63602048013), 1 Permanentmarker (32133037000), 1 Malerband (32133038000), 1 Meterstab (18750283000), 1 Kunststoff-Werkzeugkoffer (L-BOXX 136)	1 Matrize (30109141003) montiert, 1 Stempel (63602048004) montiert, 1 Matrizenträger (30109154007) montiert, 1 Innensechskantschlüssel 6 mm, 1 Stempel- und Matrizenset (63602048013), 1 Permanentmarker (32133037000), 1 Malerband (32133038000), 1 Meterstab (18750283000), 1 Akku Lilon GBA 18 V 5.0 Ah AS (92604346020), 1 Ladegerät GAL 1880 CV AS (92604335010), 1 Kunststoff-Werkzeugkoffer (L-BOXX 136)	1 Matrize (30109141003) montiert, 1 Stempel (63602048004) montiert, 1 Matrizenträger (30109154007) montiert, 1 Innensechskantschlüssel 6 mm, 1 Stempel- und Matrizenset (63602048013), 1 Permanentmarker (32133037000), 1 Malerband (32133038000), 1 Meterstab (18750283000), 2 Akku Lilon GBA 18 V 5.0 Ah AS (92604346020), 1 Ladegerät GAL 1880 CV AS (92604335010), 1 Kunststoff-Werkzeugkoffer (L-BOXX 136)

Bestellnummer	7 132 11 61 00 0	7 132 11 62 00 0	7 132 11 63 00 0	7 132 11 64 00 0
EAN	4014586898568	4014586899251	4014586899268	4014586899275
Preis Euro zzgl. MwSt.	546,20	587,50	721,70	804,30
Preis Euro inkl. MwSt.	649,98	699,13	858,82	957,12

Zubehör ab Seite 216

AMPShare Zubehör ab Seite 318



## 7 KNABBER

### BLK 1.3 CSE



Kompakter und schneller Knabber für Wellbleche.

### BLK 1.3 CSE SET



Kompakter und schneller Knabber für Wellbleche. Inklusive zusätzlichem Stempel- und Matrizenset für Wellblech, Permanentmarker, Malerband und Meterstab.

Nennaufnahme	W	350
Leistungsabgabe	W	210
Hubzahl	min <sup>-1</sup>	1 000 - 1 800
Schneidgeschwindigkeit	m/min	2,3
Stahl bis 400 N/mm <sup>2</sup>	mm	1,3
Stahl bis 600 N/mm <sup>2</sup>	mm	0,8
Stahl bis 800 N/mm <sup>2</sup>	mm	0,6
NE-Metalle bis 250 N/mm <sup>2</sup>	mm	2
Schneidspurbreite	mm	4
Eintauch-Ø mit Matrize	mm	19
Radius der kleinsten Kurve (innen/außen)	mm	15 / 20
Kabel mit Stecker	m	5
Gewicht nach EPTA	kg	1,80

#### FEIN VORTEILE

- + In 45°-Schritten um 360° variabel einstellbare Schneidrichtung durch werkzeuglos drehbaren Matrizenträger.
- + 2,3 m/min Schneidgeschwindigkeit für hervorragenden Arbeitsfortschritt.
- + Optimale Handlichkeit mit einem bis zu 20 % schlankeren Griffmaß durch extrem schlanken Getriebekopf.
- + Spanschutzgitter an den Lüftungsschlitzen.
- + Günstige Betriebskosten durch hohe Standzeit von Stempel und Matrize.
- + Rotierender Stempel für bis zu 30 % höhere Standzeit.
- + QuickIN Schnellwechselsystem.
- + Edelstahl bis 0,6 mm.
- + Motor mit außerordentlicher Leistung und Standfestigkeit.
- + 5 Meter Kabel.

#### LIEFERUMFANG

1 Matrize für Wellblech (30109169009) montiert,  
1 Stempel (63602050000) montiert

1 Matrize für Wellblech (30109169009) montiert, 1 Stempel (63602050000) montiert, 1 Stempel- und Matrizenset (30109169030), 1 Permanentmarker (32133037000), 1 Malerband (32133038000), 1 Meterstab (18750283000), 1 Kunststoff-Werkzeugkoffer (L-BOXX 136)

Bestellnummer	7 232 42 60 00 0	7 232 42 61 00 0
EAN	4014586870137	4014586900070
Preis Euro zzgl. MwSt.	629,90	721,70
Preis Euro inkl. MwSt.	749,58	858,82

Zubehör ab Seite 216

**BLK 1.3 TE**



Kompakter und schneller Knabber für Trapezbleche.

**BLK 1.3 TE SET**



Kompakter und schneller Knabber für Trapezbleche. Inklusive zusätzlichem Stempel- und Matrizen-set für Trapezbleche, Permanentmarker, Malerband und Meterstab.

Nennaufnahme	W	350
Leistungsabgabe	W	210
Hubzahl	min <sup>-1</sup>	1 000 - 1 800
Schneidgeschwindigkeit	m/min	2,3
Stahl bis 400 N/mm <sup>2</sup>	mm	1,3
Stahl bis 600 N/mm <sup>2</sup>	mm	0,8
Stahl bis 800 N/mm <sup>2</sup>	mm	0,6
NE-Metalle bis 250 N/mm <sup>2</sup>	mm	2
Schneidspurbreite	mm	4
Eintauch-Ø mit Matrize	mm	19
Radius der kleinsten Kurve (innen/außen)	mm	25 / 30
Kabel mit Stecker	m	5
Gewicht nach EPTA	kg	1,80

**FEIN VORTEILE**

- + In 45°-Schritten um 360° variabel einstellbare Schneidrichtung durch werkzeuglos drehbaren Matrizen-träger.
- + 2,3 m/min Schneidgeschwindigkeit für hervorragenden Arbeitsfortschritt.
- + Optimale Handlichkeit mit einem bis zu 20 % schlankeren Griffmaß durch extrem schlanken Getriebekopf.
- + Spanschutzgitter an den Lüftungsschlitzen.
- + Günstige Betriebskosten durch hohe Standzeit von Stempel und Matrize.
- + Kurzzeitiger Überlappungsbereich bis 2,6 mm.
- + Rotierender Stempel für bis zu 30 % höhere Standzeit.
- + QuickIN Schnellwechselsystem.
- + Edelstahl bis 0,6 mm.
- + Motor mit außerordentlicher Leistung und Standfestigkeit.
- + 5 Meter Kabel.

**LIEFERUMFANG**

1 Matrize für Trapezbleche (30109170001) montiert,  
1 Stempel (63602050000) montiert

1 Matrize für Trapezbleche (30109170001) montiert,  
1 Stempel (63602050000) montiert, 1 Stempel- und Matrizen-  
set (30109170030), 1 Permanentmarker (32133037000),  
1 Malerband (32133038000), 1 Meterstab (18750283000),  
1 Kunststoff-Werkzeugkoffer (L-BOXX 136)

Bestellnummer	7 232 41 60 00 0	7 232 41 61 00 0
EAN	4014586870069	4014586900063
Preis Euro zzgl. MwSt.	629,90	721,70
Preis Euro inkl. MwSt.	749,58	858,82

Zubehör ab Seite 216



## 7 KNABBER

### BLK 1.6 E



Universeller Knabber für Bleche, Profile, Trapez- und Wellbleche.

### BLK 1.6 E SET



Universeller Knabber für den Dach- und Fassadenbau. Präzise Schnitte in Bleche, Profile, Trapez- und Wellbleche bis 1,6 mm. Inklusive zusätzlichem Stempel- und Matrizenset für Trapez- und Wellbleche, Permanentmarker, Malerband und Meterstab.

Nennaufnahme	W	350
Leistungsabgabe	W	210
Hubzahl	min <sup>-1</sup>	800 - 1 500
Schneidgeschwindigkeit	m/min	1,9
Stahl bis 400 N/mm <sup>2</sup>	mm	1,6
Stahl bis 600 N/mm <sup>2</sup>	mm	1
Stahl bis 800 N/mm <sup>2</sup>	mm	0,7
NE-Metalle bis 250 N/mm <sup>2</sup>	mm	2,5
Schneidspurbreite	mm	5
Eintauch-Ø mit Matrize	mm	22
Radius der kleinsten Kurve (innen/außen)	mm	30 / 35
Kabel mit Stecker	m	5
Gewicht nach EPTA	kg	1,80

#### FEIN VORTEILE

- + Nahezu unverwüsthlich. Ideal für den flexiblen und universellen Einsatz bei Blechstärken bis 1,6 mm.
- + Optimale Handlichkeit mit einem bis zu 20 % schlankeren Griffmaß durch extrem schlanken Getriebekopf.
- + In 45°-Schritten um 360° variabel einstellbare Schneidrichtung durch werkzeuglos drehbaren Matrizenträger.
- + QuickIN-Schnellwechselsystem.
- + Hohe Schneidgeschwindigkeit.
- + Rotierender Stempel für bis zu 30 % höhere Standzeit.
- + Günstige Betriebskosten durch hohe Standzeit von Stempel und Matrize.
- + Motor mit außerordentlicher Leistung und Standfestigkeit.
- + Spanschutzgitter an den Lüftungsschlitzen.
- + 5 Meter Kabel.
- + Edelstahl bis 0,7 mm.
- + Nachrüstbares Trapezprofil-Set bis 160 mm Sickenntiefe.

#### LIEFERUMFANG

1 Matrize (30109141003) montiert, 1 Stempel (63602048004) montiert, 1 Innensechskantschlüssel 6 mm

1 Matrize (30109141003) montiert, 1 Stempel (63602048004) montiert, 1 Innensechskantschlüssel 6 mm, 1 Matrizenträger (30109154007) montiert, 1 Stempel- und Matrizenset (63602048013), 1 Permanentmarker (32133037000), 1 Malerband (32133038000), 1 Meterstab (18750283000), 1 Kunststoff-Werkzeugkoffer (L-BOXX 136)

Bestellnummer	7 232 38 60 00 0	7 232 38 61 00 0
EAN	4014586869858	4014586900049
Preis Euro zzgl. MwSt.	671,20	721,70
Preis Euro inkl. MwSt.	798,73	858,82

Zubehör ab Seite 216

**BLK 1.6 LE**



Kompakter Knabber für tiefgesickte Trapezbleche im Dach- und Fassadenbau.

Nennaufnahme	W	350
Leistungsabgabe	W	210
Hubzahl	min <sup>-1</sup>	800 - 1 500
Schneidgeschwindigkeit	m/min	2,7
Stahl bis 400 N/mm <sup>2</sup>	mm	1,6
Stahl bis 600 N/mm <sup>2</sup>	mm	1
Stahl bis 800 N/mm <sup>2</sup>	mm	0,7
NE-Metalle bis 250 N/mm <sup>2</sup>	mm	2,5
Schneidspurbreite	mm	5
Eintauch-Ø mit Matrize	mm	24
Radius der kleinsten Kurve (innen/außen)	mm	65 / 70
Kabel mit Stecker	m	5
Gewicht nach EPTA	kg	1,90

**FEIN VORTEILE**

- + Der Spezialist für kompromissloses Bearbeiten von Trapezblechen bis 160 mm Sickentiefe.
- + Optimale Handlichkeit mit einem bis zu 20 % schlankeren Griffmaß durch extrem schlanken Getriebekopf.
- + In 45°-Schritten um 360° variabel einstellbare Schneidrichtung durch werkzeuglos drehbaren Matrizenträger.
- + QuickIN-Schnellwechselsystem.
- + Hohe Schneidgeschwindigkeit.
- + Motor mit außerordentlicher Leistung und Standfestigkeit.
- + Spanschutzgitter an den Lüftungsschlitzen.
- + 5 Meter Kabel.
- + Edelstahl bis 0,7 mm.

**LIEFERUMFANG**

- 1 Matrize für Trapezbleche (31309122005) montiert,
- 1 Stempel (63602049008) montiert,
- 1 Verschleißplatte montiert

**Zubehör ab Seite 216**

Bestellnummer	7 232 39 60 00 0
EAN	4014586869926
Preis Euro zzgl. MwSt.	968,80
Preis Euro inkl. MwSt.	1.152,87

## 7 KNABBER

### BLK 2.0 E



Kompakter Knabber mit unbegrenzter Kurvengängigkeit für Ecken und Kanten.

### BLK 2.0 E SET



Kompakter Knabber mit unbegrenzter Kurvengängigkeit für Aussparungen und Ausschnitte bis 2 mm Materialstärke. Inklusive zusätzlichem Stempel- und Matrizen-set, Permanentmarker, Malerband und Meterstab.

Nennaufnahme	W	350
Leistungsabgabe	W	210
Hubzahl	min <sup>-1</sup>	500 - 1 000
Schneidgeschwindigkeit	m/min	1
Stahl bis 400 N/mm <sup>2</sup>	mm	2
Stahl bis 600 N/mm <sup>2</sup>	mm	1,5
Stahl bis 800 N/mm <sup>2</sup>	mm	1
NE-Metalle bis 250 N/mm <sup>2</sup>	mm	2,5
Schneidspurbreite	mm	8
Eintauch-Ø mit Matrize	mm	18
Radius der kleinsten Kurve (innen/außen)	mm	4 / 0
Kabel mit Stecker	m	5
Gewicht nach EPTA	kg	1,80

#### FEIN VORTEILE

- + Hohe Kurvengängigkeit durch spezielle Matrizen-geometrie. Knabber lässt sich auf der Stelle drehen.
- + Hervorragend geeignet zum Schneiden von abgekanteten Blechen mit einem minimalen Biegeradius von 3 mm.
- + In 45°-Schritten um 360° variabel einstellbare Schneidrichtung durch werkzeuglos drehbaren Matrizen-träger.
- + QuickIN Schnellwechselsystem.
- + Optimale Handlichkeit.
- + Motor mit außerordentlicher Leistung und Standfestigkeit.
- + Ideal für Ausschnitte.
- + Für Schablonnenschnitt bestens geeignet.
- + Spanschutzgitter an den Lüftungsschlitzen.
- + 5 Meter Kabel.
- + Edelstahl bis 1,0 mm.

#### LIEFERUMFANG

1 Matrize (31309040002), 1 Stempel (63602051009)

1 Matrize (31309040002), 1 Stempel (63602051009), 1 Stempel- und Matrizen-set (63602051018), 1 Permanentmarker (32133037000), 1 Malerband (32133038000), 1 Meterstab (18750283000), 1 Kunststoff-Werkzeugkoffer (L-BOXX 136)

Bestellnummer	7 232 40 60 00 0	7 232 40 61 00 0
EAN	4014586869995	4014586900056
Preis Euro zzgl. MwSt.	923,40	973,60
Preis Euro inkl. MwSt.	1.098,85	1.158,58

Zubehör ab Seite 216

**BLK 3.5 E**



**LIEFERUMFANG**

1 Matrize Stahl (31309093003) montiert, 1 Stempel Stahl (31309097002) montiert, 1 Zusatz-Handgriff montiert, 1 Distanzhülse (31309100014), 1 Kunststoff-Werkzeugkoffer (L-BOXX 238)

**Zubehör ab Seite 216**

Leistungsstarker Knabber mit unbegrenzter Kurvengängigkeit für Aussparungen und Ausschnitte.

Nennaufnahme	W	1 700
Leistungsabgabe	W	1 000
Hubzahl	min <sup>-1</sup>	260 - 820
Schneidgeschwindigkeit	m/min	1,5
Stahl bis 400 N/mm <sup>2</sup>	mm	3,5
Stahl bis 600 N/mm <sup>2</sup>	mm	2,3
Stahl bis 800 N/mm <sup>2</sup>	mm	1,8
NE-Metalle bis 250 N/mm <sup>2</sup>	mm	3,5
Schneidspurbreite	mm	14
Eintauch-Ø mit Matrize	mm	30
Radius der kleinsten Kurve (innen/außen)	mm	7
Kabel mit Stecker	m	4
Gewicht nach EPTA	kg	3,60

**FEIN VORTEILE**

- + Durch eine hohe Kurvengängigkeit kann die Maschine auf einer Position gedreht werden. Dadurch ist sie bestens geeignet für Aussparungen und Ausschnitte z.B. Schablonen in Blech.
- + Verwindungsfreies Schneiden von ebenen und gebogenen Blechen.
- + Umfangreicher Anwenderschutz: Wiederanlaufschutz, Blockierschutz, Überlastschutz, Sanftanlauf.
- + Schneidrichtung: 3 x 90°, werkzeuglos einstellbar.
- + Leistungsstarker 1 700 W-Motor.
- + Variable Hubzahl.
- + Werkzeugloses Schnellwechselsystem für Matrize und Stempel.
- + Ergonomischer Handgriff für Führung in allen Richtungen geeignet.
- + Spanschutzgitter an den Lüftungsschlitzen.
- + Umfangreiches Zubehörprogramm.

Bestellnummer	7 232 46 61 00 0
EAN	4014586897677
Preis Euro zzgl. MwSt.	1.656,10
Preis Euro inkl. MwSt.	1.970,76

**BLK 5.0 E**



**LIEFERUMFANG**

1 Matrize 5 Stahl (31309107000) montiert, 1 Stempel 5/P5 Stahl (31309141000) montiert, 1 Zusatz-Handgriff montiert, 1 Kunststoff-Werkzeugkoffer (L-BOXX 238)

**Zubehör ab Seite 216**

Leistungsstarker Knabber für schwere Demontage- und Schneidarbeiten.

Nennaufnahme	W	1 700
Leistungsabgabe	W	1 000
Hubzahl	min <sup>-1</sup>	260 - 820
Schneidgeschwindigkeit	m/min	1,5
Stahl bis 400 N/mm <sup>2</sup>	mm	5
Stahl bis 600 N/mm <sup>2</sup>	mm	3,3
Stahl bis 800 N/mm <sup>2</sup>	mm	2,5
NE-Metalle bis 250 N/mm <sup>2</sup>	mm	7
Schneidspurbreite	mm	8
Eintauch-Ø mit Matrize	mm	43
Radius der kleinsten Kurve (innen/außen)	mm	90
Kabel mit Stecker	m	4
Gewicht nach EPTA	kg	3,80

**FEIN VORTEILE**

- + Für Schnitte über 90°-Abkantungen geeignet, wie beispielsweise an Leitplanken oder beim Tankrückbau.
- + Außerordentliche Leistung durch 1 700 W-Motors bei gleichzeitig hervorragender Handlichkeit mit optimalem Leistungsgewicht.
- + Umfangreicher Anwenderschutz: Wiederanlaufschutz, Blockierschutz, Überlastschutz, Sanftanlauf.
- + Schneidrichtung: 4 x 90°, werkzeuglos einstellbar.
- + Variable Hubzahl.
- + Werkzeugloses Schnellwechselsystem für Matrize und Stempel.
- + Ergonomischer Handgriff für Führung in allen Richtungen geeignet.
- + Spanschutzgitter am Lüfterbereich.
- + Umfangreiches Zubehör-Programm.

Bestellnummer	7 232 47 61 00 0
EAN	4014586897714
Preis Euro zzgl. MwSt.	2.515,20
Preis Euro inkl. MwSt.	2.993,09



## 7 KNABBER

### ALLGEMEINES ZUBEHÖR



#### SCHNEIDPASTE

Schmiermittel beim Bearbeiten von Blechen.

Bestellnummer	Preis Euro zzgl. MwSt.	Preis Euro inkl. MwSt.
3 21 32 046 00 0	18,40	21,90



#### MAGNETSTAB

Praktisches Werkzeug mit hoher Magnetkraft zum schnellen und einfachen einsammeln magnetischer Metallspäne.

Bestellnummer	Preis Euro zzgl. MwSt.	Preis Euro inkl. MwSt.
6 42 01 005 01 0	55,70	66,28

### ZUBEHÖR (A)BLK 1.3 CSE



#### STEMPEL UND MATRIZE IM SET

Bestehend aus je 5 x Stempel 6 36 02 050 00 0 und 1 x Matrize 3 01 09 169 00 9.

Bestellnummer	Preis Euro zzgl. MwSt.	Preis Euro inkl. MwSt.
3 01 09 169 03 0	239,40	284,89



#### STEMPEL

Für Stahlblech bis 400 N/mm<sup>2</sup>.

Blechstärke mm	VE St	Bestellnummer	Preis Euro zzgl. MwSt.	Preis Euro inkl. MwSt.
1,3	1	6 36 02 050 00 0	22,00	26,18
1,3	5	6 36 02 050 03 0	88,40	105,20
1,3	10	6 36 02 050 01 0	154,30	183,62



#### MATRIZE

Für Wellblech.

VE St	Bestellnummer	Preis Euro zzgl. MwSt.	Preis Euro inkl. MwSt.
1	3 01 09 169 00 9	189,50	225,51
2	3 01 09 169 04 0	303,80	361,52

### ZUBEHÖR BLK 1.3 TE



#### STEMPEL UND MATRIZE IM SET

Bestehend aus je 5 x Stempel 6 36 02 050 00 0 und 1 x Matrize 3 01 09 170 00 1.

Bestellnummer	Preis Euro zzgl. MwSt.	Preis Euro inkl. MwSt.
3 01 09 170 03 0	261,80	311,54



#### STEMPEL

Für Stahlblech bis 400 N/mm<sup>2</sup>.

Blechstärke mm	VE St	Bestellnummer	Preis Euro zzgl. MwSt.	Preis Euro inkl. MwSt.
1,3	1	6 36 02 050 00 0	22,00	26,18
1,3	5	6 36 02 050 03 0	88,40	105,20
1,3	10	6 36 02 050 01 0	154,30	183,62



#### MATRIZE

Für Trapezblech.

VE St	Bestellnummer	Preis Euro zzgl. MwSt.	Preis Euro inkl. MwSt.
1	3 01 09 170 00 1	215,40	256,33
2	3 01 09 170 04 0	342,40	407,46

### ZUBEHÖR (A)BLK 1.6 E



#### STEMPEL UND MATRIZE

Im Set, bestehend aus je 1 Stempel 6 36 02 048 00 4 und 1 Matrize 3 01 09 141 00 3.

Bestellnummer	Preis Euro zzgl. MwSt.	Preis Euro inkl. MwSt.
6 36 02 048 01 3	77,90	92,70



#### STEMPEL

VE St	Bestellnummer	Preis Euro zzgl. MwSt.	Preis Euro inkl. MwSt.
1	6 36 02 048 00 4	24,90	29,63
5	6 36 02 048 04 0	99,50	118,41
10	6 36 02 048 05 0	173,60	206,58



#### MATRIZE

VE St	Bestellnummer	Preis Euro zzgl. MwSt.	Preis Euro inkl. MwSt.
1	3 01 09 141 00 3	63,60	75,68
2	3 01 09 141 02 0	101,30	120,55
5	3 01 09 141 03 0	221,70	263,82



#### MATRIZENTRÄGER

Für Trapez- und Wellblech.

Bestellnummer	Preis Euro zzgl. MwSt.	Preis Euro inkl. MwSt.
3 01 09 154 00 7	251,90	299,76



#### PROFIL-SET 160

(Für tiefgesickte Trapezbleche von 85 - 160 mm) inkl. Stempel, Matrize und Verschleißplatte.

Bestellnummer	Preis Euro zzgl. MwSt.	Preis Euro inkl. MwSt.
9 26 02 071 01 9	458,10	545,14

### ZUBEHÖR BLK 1.6 LE



#### STEMPEL UND MATRIZE

Im Set, inkl. Verschleißplatte, Schrauben und Schlüssel. Profil-Set 160.

Bestellnummer	Preis Euro zzgl. MwSt.	Preis Euro inkl. MwSt.
6 36 02 049 01 7	171,40	203,97



#### STEMPEL

VE St	Bestellnummer	Preis Euro zzgl. MwSt.	Preis Euro inkl. MwSt.
1	6 36 02 049 00 8	73,80	87,82
2	6 36 02 049 04 0	133,40	158,75
5	6 36 02 049 05 0	295,80	352,00



**MATRIZE**

VE St	Bestellnummer	Preis Euro zzgl. MwSt.	Preis Euro inkl. MwSt.
1	3 13 09 122 00 5	85,60	101,86
2	3 13 09 122 02 0	154,30	183,62
5	3 13 09 122 03 0	364,70	433,99



**VERSCHLEISSPLATTE**  
Profil-Set 160.

Bestellnummer	Preis Euro zzgl. MwSt.	Preis Euro inkl. MwSt.
3 13 09 121 00 2	14,60	17,37

**ZUBEHÖR BLK 2.0 E**



**STEMPEL UND MATRIZE IM SET**

Bestehend aus: 1 Stempel 6 36 02 051 00 9 und 1 Matrize 3 13 09 040 00 2.

Bestellnummer	Preis Euro zzgl. MwSt.	Preis Euro inkl. MwSt.
6 36 02 051 01 8	129,10	153,63



**STEMPEL**

Bestellnummer	Preis Euro zzgl. MwSt.	Preis Euro inkl. MwSt.
6 36 02 051 00 9	63,20	75,21



**MATRIZE**

Bestellnummer	Preis Euro zzgl. MwSt.	Preis Euro inkl. MwSt.
3 13 09 040 00 2	66,80	79,49

**ZUBEHÖR BLK 3.5 E**



**STEMPEL**

Für Stahlblech bis 400 N/mm<sup>2</sup>.

Bestellnummer	Preis Euro zzgl. MwSt.	Preis Euro inkl. MwSt.
3 13 09 097 00 2	69,80	83,06



**STEMPEL**

Für rostfreien Stahl bis 800 N/mm<sup>2</sup>.

Bestellnummer	Preis Euro zzgl. MwSt.	Preis Euro inkl. MwSt.
3 13 09 098 00 0	101,60	120,90



**MATRIZE**

Für Stahlblech bis 400 N/mm<sup>2</sup>.

Bestellnummer	Preis Euro zzgl. MwSt.	Preis Euro inkl. MwSt.
3 13 09 093 00 3	76,90	91,51



**MATRIZE**

Für rostfreien Stahl bis 800 N/mm<sup>2</sup>.

Bestellnummer	Preis Euro zzgl. MwSt.	Preis Euro inkl. MwSt.
3 13 09 094 00 1	87,60	104,24



**DISTANZHÜLSE**

Zur Verringerung des Spalts zwischen Matrizenräger und Matrize. Dadurch wird bei dünneren Blechen das Material nicht beschädigt.

Bestellnummer	Preis Euro zzgl. MwSt.	Preis Euro inkl. MwSt.
3 13 09 100 01 4	120,90	143,87

**ZUBEHÖR BLK 5.0 E**



**STEMPEL UND MATRIZE IM SET**

Bis 5,0 mm Stahlblech (400 N/mm<sup>2</sup>), bestehend aus: 1 Stempel 3 13 09 141 00 0 und 1 Matrize 3 13 09 107 00 0.

Bestellnummer	Preis Euro zzgl. MwSt.	Preis Euro inkl. MwSt.
3 13 09 141 01 0	205,30	244,31



**STEMPEL UND MATRIZE IM SET**

Bis 3,0 mm Edelstahlblech (600 N/mm<sup>2</sup>), bestehend aus: 1 Stempel 3 13 09 142 00 0 und 1 Matrize 3 13 09 108 00 8.

Bestellnummer	Preis Euro zzgl. MwSt.	Preis Euro inkl. MwSt.
3 13 09 142 01 0	205,30	244,31



**STEMPEL**

Bis 7,0 mm Aluminiumblech (250 N/mm<sup>2</sup>), bis 5,0 mm Stahlblech (400 N/mm<sup>2</sup>).

Bestellnummer	Preis Euro zzgl. MwSt.	Preis Euro inkl. MwSt.
3 13 09 141 00 0	92,10	109,60



**STEMPEL**

Bis 3,0 mm Edelstahlblech (600 N/mm<sup>2</sup>).

Bestellnummer	Preis Euro zzgl. MwSt.	Preis Euro inkl. MwSt.
3 13 09 142 00 0	92,10	109,60



**MATRIZE**

Für Stahlblech bis 5 mm Dicke.

Bestellnummer	Preis Euro zzgl. MwSt.	Preis Euro inkl. MwSt.
3 13 09 107 00 0	124,40	148,04



**MATRIZE**

Bis 3,0 mm Edelstahlblech (600 N/mm<sup>2</sup>).

Bestellnummer	Preis Euro zzgl. MwSt.	Preis Euro inkl. MwSt.
3 13 09 108 00 8	124,40	148,04



**MATRIZE**

Bis 7,0 mm Aluminiumblech (250 N/mm<sup>2</sup>), bis 5,0 mm Stahlblech (400 N/mm<sup>2</sup>).

Bestellnummer	Preis Euro zzgl. MwSt.	Preis Euro inkl. MwSt.
3 13 09 109 00 2	124,40	148,04



## 7 BLECHSCHEREN



**ABLS 18 1.6 E AS**

Handliche, kurvengängige Akku-Blechscherer zum Schneiden und Besäumen dünner Bleche.

**BLS 1.6 E**

Handliche, kurvengängige Blechscherer zum Schneiden und Besäumen dünner Bleche.

**BLS 2.5 E**

Handliche, kurvengängige Blechscherer für die Edelstahlbearbeitung.

SEITE		219	220	221
Behälter und Tanks				+
Tafelbleche		++	++	++
Ausklüngen		+	+	+
Coilschnitte		++	++	++
Innenausschnitte		+	+	+
Kurvenschnitte		++	++	+
Hubzahl einstellbar		•	•	•
Wendemesser		4x	4x	4x
Spanabweiser		•		
Nennaufnahme	W		350	350
Leistungsabgabe	W		210	210
Akku-Spannung	V	18		
Akku-Kompatibilität		Li-Ionen / ProCORE Li-Ionen		
Akku-Schnittstelle		18 V AMPShare		
Hubzahl	min <sup>-1</sup>	2 200 - 3 500	2 300 - 4 800	800 - 1 700
Schneidgeschwindigkeit	m/min	6 - 9	8 - 12	3 - 6
Stahl bis 400 N/mm <sup>2</sup>	mm	1,6	1,6	2,5
Stahl bis 600 N/mm <sup>2</sup>	mm	1,2	1,2	2
Stahl bis 800 N/mm <sup>2</sup>	mm	1	1	1,6
NE-Metalle bis 250 N/mm <sup>2</sup>	mm	2	2	3
Radius der kleinsten Kurve	mm	15	15	20
Kabel mit Stecker	m		5	5
Gewicht nach EPTA	kg		1,70	2,10
Gewicht ohne Akku	kg	1,44		

+ geeignet    ++ sehr gut geeignet    • enthalten

**ABLS 18 1.6 E AS**

**ABLS 18 1.6 E AS**

**ABLS 18 1.6 E AS  
SET 1X 5 AH**

**ABLS 18 1.6 E AS  
SET 2X 5 AH**



Handliche, kurvengängige Akku-Blechscherer zum Schneiden und Besäumen dünner Bleche.

Handliche, kurvengängige Akku-Blechscherer zum Schneiden und Besäumen dünner Bleche. Inklusive zweitem Stößel- und Tischmesser, Permanentmarker, Malerband und Meterstab.

Handliche, kurvengängige Akku-Blechscherer zum Schneiden und Besäumen dünner Bleche. Inklusive Ladegerät GAL 1880 CV AS, 1x Akku Lilon GBA 18 V 5.0 Ah AS, zweitem Stößel- und Tischmesser, Permanentmarker, Malerband und Meterstab.

Handliche, kurvengängige Akku-Blechscherer zum Schneiden und Besäumen dünner Bleche. Inklusive Ladegerät GAL 1880 CV AS, 2x Akku Lilon GBA 18 V 5.0 Ah AS, zweitem Stößel- und Tischmesser, Permanentmarker, Malerband und Meterstab.

Akku-Spannung	V	18		
Akku-Kapazität	Ah	--	--	5
Akku-Kompatibilität		Li-Ionen / ProCORE Li-Ionen		
Akku-Schnittstelle		18 V AMPShare		
Hubzahl	min <sup>-1</sup>	2 200 - 3 500		
Schneidgeschwindigkeit	m/min	6 - 9		
Stahl bis 400 N/mm <sup>2</sup>	mm	1,6		
Stahl bis 600 N/mm <sup>2</sup>	mm	1,2		
Stahl bis 800 N/mm <sup>2</sup>	mm	1		
NE-Metalle bis 250 N/mm <sup>2</sup>	mm	2		
Radius der kleinsten Kurve	mm	15		
Gewicht ohne Akku	kg	1,44		

**FEIN VORTEILE**

- + 221 m Schneidkapazität (in 0,8 mm Blech) mit einer Akku-Ladung (GBA 5 Ah).
- + Außergewöhnliche Handlichkeit durch kompakte und leichte Bauweise für optimale Beweglichkeit der Schere.
- + Vierfach-Wendemesser für saubere und gratfreie Schnitte bei niedrigen Betriebskosten.
- + Gute Kurvengängigkeit bei nur geringer Blechverformung.
- + Optimal zum Besäumen und Zuschneiden.
- + Uneingeschränkte Sicht auf die Schnittlinie.
- + Bewährter MULTIMASTER Motor mit außerordentlicher Leistung und Standfestigkeit.
- + Kompatibel mit AMPShare-/ Bosch Professional 18 V Akkus.
- + Maximaler Arbeitsfortschritt mit AMPShare 18 V Akku: COOLPACK 1.0-Technologie sorgt für eine längere Akkulebensdauer im Vergleich zu Akkus ohne COOLPACK-Technologie und ermöglicht damit längere Betriebszeiten. ECP schützt den Akku vor Überlastung, Überhitzung und Tiefentladung.
- + Für jeden Einsatz bestens gerüstet. Mobiles Arbeiten mit dem L-BOXX System.

+ Modernste Zelltechnologie und intelligentes Akku-Management sorgen für 87 % mehr Leistung als bei konventionellen Akkus.

**LIEFERUMFANG**

1 Stößel- und Tischmesser (31308072000) montiert, 1 Innensechskantschlüssel 2 mm, 1 Innensechskantschlüssel 3 mm, 1 Spanabweiser, 1 Kunststoff-Werkzeugkoffer (L-BOXX 136)

2 Stößel- und Tischmesser (31308072000) 1 montiert, 1 Innensechskantschlüssel 2 mm, 1 Innensechskantschlüssel 3 mm, 1 Spanabweiser, 1 Permanentmarker (32133037000), 1 Malerband (32133038000), 1 Meterstab (18750283000), 1 Kunststoff-Werkzeugkoffer (L-BOXX 136)

2 Stößel- und Tischmesser (31308072000) 1 montiert, 1 Innensechskantschlüssel 2 mm, 1 Innensechskantschlüssel 3 mm, 1 Spanabweiser, 1 Permanentmarker (32133037000), 1 Malerband (32133038000), 1 Meterstab (18750283000), 1 Akku Lilon GBA 18 V 5.0 Ah AS (92604346020), 1 Ladegerät GAL 1880 CV AS (92604335010), 1 Kunststoff-Werkzeugkoffer (L-BOXX 136)

2 Stößel- und Tischmesser (31308072000) 1 montiert, 1 Innensechskantschlüssel 2 mm, 1 Innensechskantschlüssel 3 mm, 1 Spanabweiser, 1 Permanentmarker (32133037000), 1 Malerband (32133038000), 1 Meterstab (18750283000), 2 Akku Lilon GBA 18 V 5.0 Ah AS (92604346020), 1 Ladegerät GAL 1880 CV AS (92604335010), 1 Kunststoff-Werkzeugkoffer (L-BOXX 136)

Bestellnummer	7 130 06 61 00 0	7 130 06 62 00 0	7 130 06 63 00 0	7 130 06 64 00 0
EAN	4014586898605	4014586899190	4014586899206	4014586899213
Preis Euro zzgl. MwSt.	515,20	530,70	664,90	747,50
Preis Euro inkl. MwSt.	613,09	631,53	791,23	889,53

**Zubehör ab Seite 221**

**AMPShare Zubehör ab Seite 318**



## 7 BLECHSCHEREN

### BLS 1.6 E



Handliche, kurvengängige Blechschere zum Schneiden und Besäumen dünner Bleche.

### BLS 1.6 E SET



Handliche, kurvengängige Blechschere zum Schneiden und Besäumen dünner Bleche. Inklusive zweitem Stößel- und Tischmesser, Permanentmarker, Malerband und Meterstab.

Nennaufnahme	W	350
Leistungsabgabe	W	210
Hubzahl	min <sup>-1</sup>	2 300 - 4 800
Schneidgeschwindigkeit	m/min	8 - 12
Stahl bis 400 N/mm <sup>2</sup>	mm	1,6
Stahl bis 600 N/mm <sup>2</sup>	mm	1,2
Stahl bis 800 N/mm <sup>2</sup>	mm	1
NE-Metalle bis 250 N/mm <sup>2</sup>	mm	2
Radius der kleinsten Kurve	mm	15
Kabel mit Stecker	m	5
Gewicht nach EPTA	kg	1,70

#### FEIN VORTEILE

- + Außergewöhnliche Handlichkeit durch kompakte und leichte Bauweise für optimale Beweglichkeit der Schere.
- + Gute Kurvengängigkeit bei nur geringer Blechverformung.
- + Vierfach-Wendemesser für saubere und gratfreie Schnitte bei niedrigen Betriebskosten.
- + Optimal zum Besäumen und Zuschneiden.
- + Uneingeschränkte Sicht auf die Schnittlinie.
- + Motor mit außerordentlicher Leistung und Standfestigkeit.
- + 5 Meter Kabel.
- + Edelstahl bis 1,0 mm.

#### LIEFERUMFANG

1 Stößel- und Tischmesser (31308072000) montiert,  
1 Spanabweiser montiert, 1 Innensechskantschlüssel 2 mm,  
1 Innensechskantschlüssel 3 mm

2 Stößel- und Tischmesser (31308072000) 1 montiert,  
1 Spanabweiser montiert, 1 Innensechskantschlüssel 2 mm,  
1 Innensechskantschlüssel 3 mm, 1 Permanentmarker  
(32133037000), 1 Malerband (32133038000), 1 Meterstab  
(18750283000), 1 Kunststoff-Werkzeugkoffer (L-BOXX 136)

Bestellnummer	7 230 34 61 00 0	7 230 34 62 00 0
EAN	4014586874876	4014586900025
Preis Euro zzgl. MwSt.	640,60	659,80
Preis Euro inkl. MwSt.	762,31	785,16

Zubehör ab Seite 221

**BLS 2.5 E**



Handliche, kurvengängige Blechschere für die Edelstahlbearbeitung.

**BLS 2.5 E SET**



Handliche, kurvengängige Blechschere für die Edelstahlbearbeitung und Bleche. Inklusive zweitem Stößel- und Tischmesser, Permanentmarker, Malerband und Meterstab.

Nennaufnahme	W	350
Leistungsabgabe	W	210
Hubzahl	min <sup>-1</sup>	800 - 1 700
Schneidgeschwindigkeit	m/min	3 - 6
Stahl bis 400 N/mm <sup>2</sup>	mm	2,5
Stahl bis 600 N/mm <sup>2</sup>	mm	2
Stahl bis 800 N/mm <sup>2</sup>	mm	1,6
NE-Metalle bis 250 N/mm <sup>2</sup>	mm	3
Radius der kleinsten Kurve	mm	20
Kabel mit Stecker	m	5
Gewicht nach EPTA	kg	2,10

**FEIN VORTEILE**

- + Leistungsstarker Motor mit kraftvollem Durchzug für schwerste Arbeiten.
- + Uneingeschränkte Sicht auf die Schnittlinie ermöglicht schnelleren Arbeitsfortschritt.
- + Vierfach-Wendemesser für saubere und gratfreie Schnitte bei niedrigen Betriebskosten.
- + Optimal zum Besäumen und Zuschneiden.
- + Uneingeschränkte Sicht auf die Schnittlinie.
- + Gute Kurvengängigkeit bei nur geringer Blechverformung.
- + 5 Meter Kabel.
- + Edelstahl bis 1,6 mm.

**LIEFERUMFANG**

1 Stößel- und Tischmesser (63601101009), 1 Spanabweiser montiert, 1 Innensechskantschlüssel 2,5 mm, 1 Innensechskantschlüssel 4 mm	2 Stößel- und Tischmesser (63601101009) 1 montiert, 1 Spanabweiser montiert, 1 Innensechskantschlüssel 2,5 mm, 1 Innensechskantschlüssel 4 mm, 1 Permanentmarker (32133037000), 1 Malerband (32133038000), 1 Meterstab (18750283000), 1 Kunststoff-Werkzeugkoffer (L-BOXX 136)
--	--

Bestellnummer	7 230 35 61 00 0	7 230 35 62 00 0
EAN	4014586874944	4014586900032
Preis Euro zzgl. MwSt.	983,60	1.004,60
Preis Euro inkl. MwSt.	1.170,48	1.195,47

Zubehör ab Seite 221

**ZUBEHÖR (A)BLS 1.6 E**



**STÖSSEL- UND TISCHMESSER**

Stahl bis 400 N/mm <sup>2</sup> mm	Stahl bis 800 N/mm <sup>2</sup> mm	NE-Metalle bis 250 N/mm <sup>2</sup> mm	Bestellnummer	Preis Euro zzgl. MwSt.	Preis Euro inkl. MwSt.
1,6	1	2,5	3 13 08 072 00 0	35,20	41,89

**ZUBEHÖR BLS 2.5 E**



**STÖSSEL- UND TISCHMESSER**

Stahl bis 400 N/mm <sup>2</sup> mm	Stahl bis 800 N/mm <sup>2</sup> mm	NE-Metalle bis 250 N/mm <sup>2</sup> mm	Bestellnummer	Preis Euro zzgl. MwSt.	Preis Euro inkl. MwSt.
2,5	1,6	3	6 36 01 101 00 9	28,70	34,15

## 7 SCHLITZSCHEREN



### ABSS 18 1.6 E AS

Handliche, kurvengängige Akku-Schlitzscheren für verzugsfreie Abschnitte und Ausschnitte in Blechen bis 1,6 mm.

### BSS 1.6 E

Handliche, kurvengängige Schlitzscheren für verzugsfreien Schnitt.

### BSS 1.6 CE

Handliche, kurvengängige Schlitzscheren mit integriertem Spanabschneider.

### BSS 2.0 E

Leistungsstarke Schlitzscheren für Edelstahlbearbeitung, Wickelfalzrohre und Profile.

SEITE		223	224	225	226
Behälter und Tanks					+
Tafelbleche		++	++	++	++
Kanäle		++	++	++	++
Trapezblech bis 85 mm Sickentiefe		+	+	+	+
Wellblech		+	+	+	+
Wickelfalzrohre		++	++	++	++
Ausklüngen		++	++	++	++
Coilschnitte		++	++	++	++
Innenausschnitte		++	++	++	++
Kurvenschnitte		+	+	+	
Profilschnitte		+	+	+	++
Hubzahl einstellbar		•	•	•	•
Offener Schneidkopf		•	•	•	
QuickIN		•	•	•	
Spanabschneider				•	
Nennaufnahme	W		350	350	350
Akku-Spannung	V	18			
Akku-Kompatibilität		Li-Ionen / ProCORE Li-Ionen			
Akku-Schnittstelle		18 V AMPShare			
Hubzahl	min <sup>-1</sup>	2 200 - 3 500	2 100 - 4 500	2 100 - 4 500	1 300 - 2 600
Schneidgeschwindigkeit	m/min	5 - 8	6 - 10	6 - 10	2 - 4
Stahl bis 400 N/mm <sup>2</sup>	mm	1,6	1,6	1,6	2
Stahl bis 600 N/mm <sup>2</sup>	mm	1,2	1,2	1,2	1,5
Stahl bis 800 N/mm <sup>2</sup>	mm	0,8	1	1	1,3
NE-Metalle bis 250 N/mm <sup>2</sup>	mm	2	2	2	3
Schnittbreite	mm	5	5	5	5
Radius der kleinsten Kurve	mm	48	90 (30) <sup>1</sup>	90 (30) <sup>1</sup>	245
Eintauchdurchmesser	mm	15	15 (8) <sup>1</sup>	15 (8) <sup>1</sup>	12
Kabel mit Stecker	m		5	5	5
Gewicht nach EPTA	kg		1,50	1,50	1,70
Gewicht ohne Akku	kg	1,24			

+ geeignet    ++ sehr gut geeignet    • enthalten    <sup>1</sup> mit Kurvenmesser

**ABSS 18 1.6 E AS**



Handliche, kurvengängige Akku-Schlitzzschere für verzugsfreie Abschnitte und Ausschnitte in Blechen bis 1,6 mm.

**ABSS 18 1.6 E AS SET**



Handliche, kurvengängige Akku-Schlitzzschere für verzugsfreie Abschnitte und Ausschnitte in Blechen bis 1,6 mm. Inklusive zusätzlichem Kurvenmesser, Permanentmarker, Malerband und Meterstab.

**ABSS 18 1.6 E AS SET 1X 5 AH**



Handliche, kurvengängige Akku-Schlitzzschere für verzugsfreie Abschnitte und Ausschnitte in Blechen bis 1,6 mm. Inklusive Ladegerät GAL 1880 CV AS, 1x Akku Lilon GBA 18 V 5.0 Ah AS, zusätzlichem Kurvenmesser, Permanentmarker, Malerband und Meterstab.

**ABSS 18 1.6 E AS SET 2X 5 AH**



Handliche, kurvengängige Akku-Schlitzzschere für verzugsfreie Abschnitte und Ausschnitte in Blechen bis 1,6 mm. Inklusive Ladegerät GAL 1880 CV AS, 2x Akku Lilon GBA 18 V 5.0 Ah AS, zusätzlichem Kurvenmesser, Permanentmarker, Malerband und Meterstab.

Akku-Spannung	V	18		
Akku-Kapazität	Ah	--	--	5
Akku-Kompatibilität		Li-Ionen / ProCORE Li-Ionen		
Akku-Schnittstelle		18 V AMPShare		
Hubzahl	min <sup>-1</sup>	2 200 - 3 500		
Schneidgeschwindigkeit	m/min	5 - 8		
Stahl bis 400 N/mm <sup>2</sup>	mm	1,6		
Stahl bis 600 N/mm <sup>2</sup>	mm	1,2		
Stahl bis 800 N/mm <sup>2</sup>	mm	0,8		
NE-Metalle bis 250 N/mm <sup>2</sup>	mm	2		
Schnittbreite	mm	5		
Radius der kleinsten Kurve	mm	48		
Eintauchdurchmesser	mm	15		
Gewicht ohne Akku	kg	1,24		

**FEIN VORTEILE**

- + 180 m Schneidkapazität (in 0,8 mm Blech) mit einer Akku-Ladung (GBA 5 Ah).
- + Schneller Arbeitsfortschritt aufgrund hervorragender Sicht auf den Schnitt durch offenen Schneidkopf.
- + Linke und rechte Kurvenschnitte sowie verzugfreies Schneiden mit nur einem Fließspan möglich.
- + QuickIN Schnellwechselsystem für schnellen, schlüssellosen Messerwechsel ohne Einstellarbeiten.
- + Exzellente Ergonomie und geringes Gewicht.
- + Schneidmesser mit hervorragender Standzeit.
- + Bewährter MULTIMASTER Motor mit außerordentlicher Leistung und Standfestigkeit.
- + Kompatibel mit AMPShare-/ Bosch Professional 18 V Akkus.
- + Maximaler Arbeitsfortschritt mit AMPShare 18 V Akku: COOLPACK 1.0-Technologie sorgt für eine längere Akkulebensdauer im Vergleich zu Akkus ohne COOLPACK-Technologie und ermöglicht damit längere Betriebszeiten. ECP schützt den Akku vor Überlastung, Überhitzung und Tiefentladung.
- + Für jeden Einsatz bestens gerüstet. Mobiles Arbeiten mit dem L-BOXX System.

+ Modernste Zelltechnologie und intelligentes Akku-Management sorgen für 87 % mehr Leistung als bei konventionellen Akkus.

LIEFERUMFANG	ABSS 18 1.6 E AS	ABSS 18 1.6 E AS SET	ABSS 18 1.6 E AS SET 1X 5 AH	ABSS 18 1.6 E AS SET 2X 5 AH
	1 Schneidmesser, gerade (31308150009) montiert, 1 Paar Schneidbacken (31308153014) montiert, 1 Innensechskantschlüssel 2,5 mm, 1 Kunststoff-Werkzeugkoffer (L-BOXX 136)	1 Schneidmesser, gerade (31308150009) montiert, 1 Paar Schneidbacken (31308153014) montiert, 1 Innensechskantschlüssel 2,5 mm, 1 Kurvenmesser (31308151008), 1 Permanentmarker (32133037000), 1 Malerband (32133038000), 1 Meterstab (18750283000), 1 Kunststoff-Werkzeugkoffer (L-BOXX 136)	1 Schneidmesser, gerade (31308150009) montiert, 1 Paar Schneidbacken (31308153014) montiert, 1 Innensechskantschlüssel 2,5 mm, 1 Kurvenmesser (31308151008), 1 Permanentmarker (32133037000), 1 Malerband (32133038000), 1 Meterstab (18750283000), 1 Akku Lilon GBA 18 V 5.0 Ah AS (92604346020), 1 Ladegerät GAL 1880 CV AS (92604335010), 1 Kunststoff-Werkzeugkoffer (L-BOXX 136)	1 Schneidmesser, gerade (31308150009) montiert, 1 Paar Schneidbacken (31308153014) montiert, 1 Innensechskantschlüssel 2,5 mm, 1 Kurvenmesser (31308151008), 1 Permanentmarker (32133037000), 1 Malerband (32133038000), 1 Meterstab (18750283000), 2 Akku Lilon GBA 18 V 5.0 Ah AS (92604346020), 1 Ladegerät GAL 1880 CV AS (92604335010), 1 Kunststoff-Werkzeugkoffer (L-BOXX 136)

Bestellnummer	7 130 05 61 00 0	7 130 05 62 00 0	7 130 05 63 00 0	7 130 05 64 00 0
EAN	4014586898599	4014586899169	4014586899176	4014586899183
Preis Euro zzgl. MwSt.	608,10	670,10	804,30	886,90
Preis Euro inkl. MwSt.	723,64	797,42	957,12	1.055,41

Zubehör ab Seite 227

AMPShare Zubehör ab Seite 318



## 7 SCHLITZSCHEREN

### BSS 1.6 E



Handliche, kurvengängige Schlitzschere für verzugfreien Schnitt.

### BSS 1.6 E SET



Handliche, kurvengängige Schlitzschere für verzugsfreie Abschnitte und Ausschnitte in Blechen bis 1,6 mm. Inklusive zusätzlichem Kurvenmesser, Permanentmarker, Malerband und Meterstab.

Nennaufnahme	W	350
Leistungsabgabe	W	210
Hubzahl	min <sup>-1</sup>	2 100 - 4 500
Schneidgeschwindigkeit	m/min	6 - 10
Stahl bis 400 N/mm <sup>2</sup>	mm	1,6
Stahl bis 600 N/mm <sup>2</sup>	mm	1,2
Stahl bis 800 N/mm <sup>2</sup>	mm	1
NE-Metalle bis 250 N/mm <sup>2</sup>	mm	2
Schnittbreite	mm	5
Radius der kleinsten Kurve	mm	90 (30) <sup>1</sup>
Eintauchdurchmesser	mm	15 (8) <sup>1</sup>
Kabel mit Stecker	m	5
Gewicht nach EPTA	kg	1,50

#### FEIN VORTEILE

- + Schneller Arbeitsfortschritt aufgrund hervorragender Sicht auf den Schnitt durch offenen Schneidkopf.
- + Linke und rechte Kurvenschnitte sowie verzugfreies Schneiden mit nur einem Fließspan möglich.
- + QuickIN Schnellwechselsystem für schnellen, schlüssellosen Messerwechsel ohne Einstellarbeiten.
- + Exzellente Ergonomie und geringes Gewicht.
- + Motor mit außerordentlicher Leistung und Standfestigkeit.
- + Schneidmesser mit hervorragender Standzeit.
- + 5 Meter Kabel.
- + Saubere Spanabfuhr verhindert Kratzer an Werkstücken und Verletzungen.
- + Edelstahl bis 1,2 mm.
- + Umfangreiches Zubehörprogramm.
- <sup>1</sup> mit Kurvenmesser

#### LIEFERUMFANG

1 Schneidmesser, gerade (31308150009) montiert, bis 1,6 mm, 1 Paar Schneidbacken (31308153014) montiert, 1 Innensechskantschlüssel 2,5 mm

1 Schneidmesser, gerade (31308150009) montiert, bis 1,6 mm, 1 Paar Schneidbacken (31308153014) montiert, 1 Innensechskantschlüssel 2,5 mm, 1 Kurvenmesser (31308151008), 1 Permanentmarker (32133037000), 1 Malerband (32133038000), 1 Meterstab (18750283000), 1 Kunststoff-Werkzeugkoffer (L-BOXX 136)

Bestellnummer	7 230 31 61 00 0	7 230 31 62 00 0
EAN	4014586874661	4014586899992
Preis Euro zzgl. MwSt.	688,30	749,60
Preis Euro inkl. MwSt.	819,08	892,02

Zubehör ab Seite 227

**BSS 1.6 CE**



Handliche, kurvengängige Schlitzschere mit integriertem Spanabschneider.

**BSS 1.6 CE SET**



Handliche, kurvengängige Schlitzschere mit integriertem Spanabschneider. Inklusive zusätzlichem Kurvenmesser, Permanentmarker, Malerband und Meterstab.

Nennaufnahme	W	350
Leistungsabgabe	W	210
Hubzahl	min <sup>-1</sup>	2 100 - 4 500
Schneidgeschwindigkeit	m/min	6 - 10
Stahl bis 400 N/mm <sup>2</sup>	mm	1,6
Stahl bis 600 N/mm <sup>2</sup>	mm	1,2
Stahl bis 800 N/mm <sup>2</sup>	mm	1
NE-Metalle bis 250 N/mm <sup>2</sup>	mm	2
Schnittbreite	mm	5
Radius der kleinsten Kurve	mm	90 (30) <sup>1</sup>
Eintauchdurchmesser	mm	15 (8) <sup>1</sup>
Kabel mit Stecker	m	5
Gewicht nach EPTA	kg	1,50

<b>FEIN VORTEILE</b>	<ul style="list-style-type: none"> <li>+ Spanabschneider zum Abtrennen des Schneidspans an jeder beliebigen Stelle.</li> <li>+ Linke und rechte Kurvenschnitte sowie verzugfreies Schneiden mit nur einem Fließspan möglich.</li> <li>+ Schneller Arbeitsfortschritt aufgrund hervorragender Sicht auf den Schnitt durch offenen Schneidkopf.</li> <li>+ Exzellente Ergonomie und geringes Gewicht.</li> <li>+ Motor mit außerordentlicher Leistung und Standfestigkeit.</li> <li>+ Schneidmesser mit hervorragender Standzeit.</li> <li>+ 5 Meter Kabel.</li> <li>+ Saubere Spanabfuhr verhindert Kratzer an Werkstücken und Verletzungen.</li> <li>+ Edelstahl bis 1,2 mm.</li> <li>+ Umfangreiches Zubehörprogramm.</li> <li><sup>1</sup> mit Kurvenmesser</li> </ul>
----------------------	--

<b>LIEFERUMFANG</b>	1 Schneidmesser, gerade (31308150009) montiert, bis 1,6 mm, 1 Paar Schneidbacken (31308153020) montiert, 1 Innensechskantschlüssel 2,5 mm	1 Schneidmesser, gerade (31308150009) montiert, bis 1,6 mm, 1 Paar Schneidbacken (31308153020) montiert, 1 Innensechskantschlüssel 2,5 mm, 1 Kurvenmesser (31308151008), 1 Permanentmarker (32133037000), 1 Malerband (32133038000), 1 Meterstab (18750283000), 1 Kunststoff-Werkzeugkoffer (L-BOXX 136)
---------------------	---	--

Bestellnummer	7 230 32 61 00 0	7 230 32 62 00 0
EAN	4014586874739	4014586900001
Preis Euro zzgl. MwSt.	765,50	825,00
Preis Euro inkl. MwSt.	910,95	981,75

Zubehör ab Seite 227



## 7 SCHLITZSCHEREN

### BSS 2.0 E



Leistungsstarke Schlitzschere für Edelstahlbearbeitung, Wickelfalzrohre und Profile.

### BSS 2.0 E SET



Leistungsstarke Schlitzschere für Edelstahlbearbeitung, Wickelfalzrohre, Profile und Bleche. Inklusive zusätzlichem Messer, Permanentmarker, Malerband und Meterstab.

Nennaufnahme	W	350
Leistungsabgabe	W	210
Hubzahl	min <sup>-1</sup>	1 300 - 2 600
Schneidgeschwindigkeit	m/min	2 - 4
Stahl bis 400 N/mm <sup>2</sup>	mm	2
Stahl bis 600 N/mm <sup>2</sup>	mm	1,5
Stahl bis 800 N/mm <sup>2</sup>	mm	1,3
NE-Metalle bis 250 N/mm <sup>2</sup>	mm	3
Schnittbreite	mm	5
Radius der kleinsten Kurve	mm	245
Eintauchdurchmesser	mm	12
Kabel mit Stecker	m	5
Gewicht nach EPTA	kg	1,70

#### FEIN VORTEILE

- + Durch hochfeste Messer ideal für Aussteifungsprofile im Trockenbau und Schnitte in Edelstahl.
- + Robuster Schneidkopf für stationären Einsatz. Maschine kann ganz einfach in den Schraubstock eingespannt werden.
- + Linke und rechte Kurvenschnitte sowie verzugfreies Schneiden mit nur einem Fließspan möglich.
- + Leistungsstarker Motor mit kraftvollem Durchzug selbst bei schwersten Arbeiten. Geeignet für Wickelfalzrohre mit Anschlussfalzen 4 x 0,75 mm.
- + Optimal zum Ablängen von Profilen.
- + Bestens geeignet für Ab- und Ausschnitte.
- + Motor mit außerordentlicher Leistung und Standfestigkeit.
- + Schneidmesser mit hervorragender Standzeit.
- + 5 Meter Kabel.
- + Saubere Spanabfuhr verhindert Kratzer an Werkstücken und Verletzungen.
- + Edelstahl bis 1,5 mm.
- + Umfangreiches Zubehörprogramm.

#### LIEFERUMFANG

1 Schneidmesser (31308123008) montiert,  
1 Paar Schneidbacken (31308113009) montiert

1 Schneidmesser (31308123008) montiert, 1 Paar Schneidbacken (31308113009) montiert, 1 Permanentmarker (32133037000), 1 Malerband (32133038000), 1 Meterstab (18750283000), 1 Kunststoff-Werkzeugkoffer (L-BOXX 136)

Bestellnummer	7 230 33 61 00 0	7 230 33 62 00 0
EAN	4014586874807	4014586900018
Preis Euro zzgl. MwSt.	947,20	1.010,80
Preis Euro inkl. MwSt.	1.127,17	1.202,85

Zubehör ab Seite 227

**ZUBEHÖR (A)BSS 1.6 E, BSS 1.6 CE**



**SCHNEIDMESSER**

Radius der kleinsten Kurve: 90 mm  
Startlochdurchmesser: 15 mm

Stahl bis 400 N/mm <sup>2</sup> mm	NE-Metalle bis 250 N/mm <sup>2</sup> mm	Bestellnummer	Preis Euro zzgl. MwSt.	Preis Euro inkl. MwSt.
1,6	2	3 13 08 150 00 9	85,30	101,51



**KURVENMESSER**

Radius der kleinsten Kurve: 48 mm  
Startlochdurchmesser: 8 mm

Stahl bis 400 N/mm <sup>2</sup> mm	NE-Metalle bis 250 N/mm <sup>2</sup> mm	Bestellnummer	Preis Euro zzgl. MwSt.	Preis Euro inkl. MwSt.
1	1,2	3 13 08 151 00 8	90,60	107,81



**SCHNEIDMESSER**

Für Wickelfalzrohre.  
Radius der kleinsten Kurve: 160 mm  
Startlochdurchmesser: 15 mm

Stahl bis 400 N/mm <sup>2</sup> mm	Stahl bis 800 N/mm <sup>2</sup> mm	NE-Metalle bis 250 N/mm <sup>2</sup> mm	Bestellnummer	Preis Euro zzgl. MwSt.	Preis Euro inkl. MwSt.
1,6	0,8	2	3 13 08 152 00 1	102,50	121,98

**ZUBEHÖR BSS 2.0 E**



**SCHNEIDMESSER**

Radius der kleinsten Kurve: 250 mm

Stahl bis 400 N/mm <sup>2</sup> mm	Stahl bis 800 N/mm <sup>2</sup> mm	NE-Metalle bis 250 N/mm <sup>2</sup> mm	Bestellnummer	Preis Euro zzgl. MwSt.	Preis Euro inkl. MwSt.
2	1,3	3	3 13 08 123 00 8	186,30	221,70



**SCHNEIDBACKEN**

2er-Pack.

Bestellnummer	Preis Euro zzgl. MwSt.	Preis Euro inkl. MwSt.
3 13 08 113 00 9	126,40	150,42



**MESSERBOLZEN**

Bestellnummer	Preis Euro zzgl. MwSt.	Preis Euro inkl. MwSt.
3 13 08 111 00 2	18,90	22,49

**ZUBEHÖR (A)BSS 1.6 E**



**SCHNEIDBACKEN**

1 Paar.

Bestellnummer	Preis Euro zzgl. MwSt.	Preis Euro inkl. MwSt.
3 13 08 153 01 4	91,90	109,36

**ZUBEHÖR BSS 1.6 CE**



**SCHNEIDBACKEN**

1 Paar.

Bestellnummer	Preis Euro zzgl. MwSt.	Preis Euro inkl. MwSt.
3 13 08 153 02 0	91,90	109,36



Für weiterführende Informationen zu unseren Produkten auf der Webseite scannen Sie bitte den QR-Code.

# SPANNSYSTEME – FEIN VersaMAG SYSTEM



VersaMAG  
Kampagnenfilm





### FEIN VersaMAG 232

Kompakter sowie leistungsstarker Schraubstock mit Permanentmagnet zum werkzeuglosen Spannen von verschiedenen Bauteilen auf magnetischen Oberflächen.



### ZUBEHÖR 234

Praktische und universell einsetzbare Zubehöre. Und es kommt noch mehr: denn magnetische Spannkraft bei FEIN ist nahezu unendlich erweiterbar.





Das neue FEIN VersaMAG System.

# SPANNKRAFT WIRD MOBIL.

Das neue FEIN VersaMAG System bringt eine neue Dimension der Flexibilität in die Welt der Spannungen. Der leistungsstarke Permanentmagnet bildet das Fundament des FEIN VersaMAG Systems.

Dank des Permanentmagneten mit Schraubstock sind Schraubstöcke nicht länger an den Arbeitstisch gefesselt, sondern können genau da eingesetzt werden, wo vorher schnelles Spannen eine große Herausforderung war: Auf Baustellen und in Werkstätten, an vertikalen Ebenen – und vor allem, wenn man „nur mal kurz etwas machen muss“.

Einfach. Mobil. Flexibel. Und die perfekte Lösung, um sich nicht mehr zwischen festem Halt und schnellem Erfolg entscheiden zu müssen.

**VERSAMAG**  
SYSTEM



## **FLEXIBEL.**

Dank Magnet flexibel und schnell in unterschiedlichsten Bereichen einsetzbar.

## **SITZT. PASST. WACKELT NICHT.**

Präzise Ausrichtung des Magnetschraubstocks mithilfe einer 30 %-igen Vormagnetisierung.

## WER KENNT ES NICHT?



### **GEFÄHRLICH**

Der Werker bearbeitet ein Material auf die Schnelle in der Hand.



### **UNFLEXIBEL**

Der Schraubstock ist festmontiert und blockiert Fläche auf dem Arbeitstisch.



### **ZEITVERLUST**

Der Schraubstock ist meistens dort, wo man ihn nicht benötigt.



Das FEIN VersaMAG System:  
Hält die Spannung hoch.  
Jederzeit und überall.

**Es geht weiter ...**

Das FEIN VersaMAG System wird stetig mit neuem Zubehör erweitert. Der leistungsstarke Permanentmagnet bildet das Fundament des modularen Spann-Systems.



**PROBLEMLÖSER.**

Sicheres und sauberes Arbeiten direkt auf Baustellen und in Werkstätten. Dank des VersaMAGs werden Arbeitsunfälle reduziert.

**PRODUKTIVITÄT.**

Passt sich jedem Arbeitsplatz an. Ergebnisorientiertes Arbeiten.



**MODULAR.**

Erweiterbares Spann-System für jede Herausforderung.

**HÄLT. EINFACH. FEST.**

Dank innovativem 2-Rotorensystem bis zu 7 800 N Haltekraft (ab 12 mm) für sicheres Verspannen auf allen magnetischen Oberflächen – sogar im Dünoblechbereich.

**IHR MEHRWERT**



**VERLETZUNGSRISIKO WIRD MINIMIERT!**

Sicheres und einfaches Spannen der Bauteile. Arbeitsunfälle werden minimiert.



**ZEITERSPARNIS!**

Mobiler und flexibler Einsatz ermöglicht Änderungen von Materialien direkt vor Ort.



**ERHÖHUNG DER PRODUKTIVITÄT!**

Rüstzeiten werden durch den VersaMAG verringert.



**EINFACHE BEDIENUNG!**

Dank einfachem Spannprinzip achtet der Werker vermehrt auf die Sicherung des Werkstücks.



**QUALITÄT!**

Werkstücke sind immer und überall fest fixiert. Bearbeitungen sind jederzeit professionell möglich.



**INDIVIDUELLES WORKING STATION SYSTEM**

Kompatibles Zubehör für vielfältige Anwendungen.

8

## 8 FEIN VersaMAG

### FEIN VersaMAG



#### LIEFERUMFANG

1 Permanentmagnet,  
1 Montageplatte, 1 Zurrurgurt

**Zubehör ab Seite 234**

Der leistungsstarke Permanentmagnet bildet das Fundament des FEIN VersaMAG Systems. Mit einer integrierten Montageplatte sorgt der Permanentmagnet bei jeder Anwendung für die Grundlage des Erfolgs.

Magnet-Haltekraft	N	7 800
Magnetfuß-Abmessungen	mm	212 x 70
Gewicht nach EPTA	kg	3,75

Bestellnummer	3 21 72 050 02 0
EAN	4014586461311
Preis Euro zzgl. MwSt.	319,00
Preis Euro inkl. MwSt.	379,61

#### FEIN VORTEILE

- + Mobil, flexibel und schnell einsetzbar. Passt sich jedem Arbeitsplatz, dank Kompaktbauweise und extra-schmalem Permanentmagnet, an.
- + Optimierte jeden Arbeitsplatz: Sauberes und sicheres Arbeiten bei vielfältigen Anwendungsmöglichkeiten.
- + Modularesystem: Das einzigartige Modularesystem sorgt für sicheren Halt in unterschiedlichsten Arbeitssituationen und ist dabei stetig mit passendem Zubehör erweiterbar.
- + Dank innovativem 2-Rotorensystem bis zu 7 800 N Haltekraft für sicheres Verspannen auf allen magnetischen Oberflächen – sogar im Dünnblechbereich (ab 4 mm Stärke).
- + Spannen in engen Räumen oder vertikalen Ebenen? Dank Kompaktbauweise und extra-schmalem Permanentmagnet kein Problem.
- + Präzise Ausrichtung des Permanentmagneten mithilfe einer 30 %-igen Vormagnetisierung.

### FEIN VersaMAG SCHRAUBSTOCK SET



#### LIEFERUMFANG

1 Permanentmagnet, 1 Montageplatte,  
1 Schraubstock, 1 Innensechskantschlüssel 3 mm, 1 Zurrurgurt

**Zubehör ab Seite 234**

Kompakter sowie leistungsstarker Schraubstock mit Permanentmagnet zum werkzeuglosen Spannen von verschiedenen Bauteilen auf magnetischen Oberflächen.

Spannweite	mm	108
Backenhöhe	mm	40
Backenbreite	mm	100
Magnet-Haltekraft	N	7 800
Magnetfuß-Abmessungen	mm	212 x 70
Gewicht nach EPTA	kg	7,25

Bestellnummer	9 07 01 003 02 0
EAN	4014586896564
Preis Euro zzgl. MwSt.	443,00
Preis Euro inkl. MwSt.	527,17

#### FEIN VORTEILE

- + Mobil, flexibel und schnell einsetzbar. Passt sich jedem Arbeitsplatz, dank Kompaktbauweise und extra-schmalem Permanentmagnet, an.
- + Optimierte jeden Arbeitsplatz: Sauberes und sicheres Arbeiten bei vielfältigen Anwendungsmöglichkeiten.
- + Modularesystem: Das einzigartige Modularesystem sorgt für sicheren Halt in unterschiedlichsten Arbeitssituationen und ist dabei stetig mit passendem Zubehör erweiterbar.
- + Der Schraubstock hat einen Spannbereich von 108 mm und eine Backenbreite von 100 mm.
- + Wechselbare Spannbacken in unterschiedlichen Höhen zum Spannen von größeren Materialien wie Bleche und Rohre.
- + Dank innovativem 2-Rotorensystem bis zu 7 800 N Haltekraft für sicheres Verspannen auf allen magnetischen Oberflächen – sogar im Dünnblechbereich (ab 4 mm Stärke).
- + Spannen in engen Räumen oder vertikalen Ebenen? Dank Kompaktbauweise und extra-schmalem Permanentmagnet kein Problem.
- + Präzise Ausrichtung des Permanentmagneten mithilfe einer 30 %-igen Vormagnetisierung.
- + Sicheres einspannen von Bauteilen zur weiteren Bearbeitung mit unterschiedlichen Elektrowerkzeugen, z.B. Winkelschleifer, Bohrschrauber, Sägen, MULTIMASTER etc.

## FEIN VersaMAG KERNBOHRER SET MK3



### LIEFERUMFANG

1 Permanentmagnet, 1 Montageplatte, 1 Schraubstock, 1 Innensechskantschlüssel 3 mm, 1 Zurring, 1 Best of Kernbohrer Set (6x Kernbohrer HSS Ø 12, 14, 16, 18, 20, 22 mm), Schnitttiefe 50 mm, 2 Zentrierstifte 100 mm, 1 Kühlmittelpumpe, 1 3/4 in Weldon-Aufnahmeschaft MK3, 1 Kunststoff-Werkzeugkoffer (L-BOXX 238)

Zubehör ab Seite 234

Das FEIN VersaMAG Kernbohrer Set ist die perfekte Kombination aus schnellstem Kernbohrergebnis und werkzeuglosem flexiblen Spannen mit dem FEIN VersaMAG Schraubstock. Perfekt geeignet für das Arbeiten an Tisch-/ Ständerbohrmaschinen.

Spannweite	mm	108
Backenhöhe	mm	40
Backenbreite	mm	100
Magnet-Haltekraft	N	7 800
Magnetfuß-Abmessungen	mm	212 x 70
Gewicht nach EPTA	kg	12,85

Bestellnummer	9 07 01 007 00 0
EAN	4014586899749
Preis Euro zzgl. MwSt.	825,00
Preis Euro inkl. MwSt.	981,75

### FEIN VORTEILE

- Kernbohrer Set:** Große Bohrungen einfach und schnell durchführen. Zeitersparnis um bis zu 40 % gegenüber konventionellem Spiralbohren. In Kombination mit dem FEIN VersaMAG Schraubstock können Materialien flexibel, intuitiv und werkzeuglos an Tisch-/ Ständerbohrmaschinen gespannt werden.
- + Mobil, flexibel und schnell einsetzbar. Passt sich jedem Arbeitsplatz, dank Kompaktbauweise und extra-schmalen Permanentmagnet, an.
  - + Optimierte jeden Arbeitsplatz: Sauberes und sicheres Arbeiten bei vielfältigen Anwendungsmöglichkeiten.
  - + Modulare System: Das einzigartige Modulare System sorgt für sicheren Halt in unterschiedlichsten Arbeitssituationen und ist dabei stetig mit passendem Zubehör erweiterbar.
  - + Präzise Ausrichtung des Permanentmagneten mithilfe einer 30 %-igen Vormagnetisierung.
  - + Der Schraubstock hat einen Spannbereich von 108 mm und eine Backenbreite von 100 mm.
- Koffersystem L-BOXX:** Übersichtlich, ordentlich und sicher verstaut. Dank Kleinteileinsatz findet das gesamte Zubehör seinen Platz und die L-BOXXEN können zudem einfach verbunden und gestapelt werden.

## FEIN VersaMAG SCHRAUBSTOCK SET INKLUSIVE SCHUTZBACKEN AUS ALUMINIUM



### LIEFERUMFANG

1 Permanentmagnet, 1 Montageplatte, 1 Schraubstock, 1 Innensechskantschlüssel 3 mm, 1 Zurring, 2 Aluminiumschutzbacken B (Blank), 2 Aluminiumschutzbacken P (Prisma) bis Ø 30 mm, 1 Kunststoff-Werkzeugkoffer (L-BOXX 238), 1 Inlay FEIN VersaMAG Schraubstock Set

Zubehör ab Seite 234

Kompakter sowie leistungsstarker Permanentmagnet mit Schraubstock zum werkzeuglosen Spannen von verschiedenen Bauteilen auf magnetischen Oberflächen. Inklusive FEIN VersaMAG Schutzbackenpaar (P) Prisma 110 mm sowie Schutzbackenpaar (B) Blank 110 mm aus Aluminium. Kein Verkratzen des Materials - Höchste Qualität auch bei empfindlichen Werkstücken wie Edelstahl, Aluminium oder Kunststoffen.

Spannweite	mm	108
Backenhöhe	mm	40
Backenbreite	mm	100
Magnet-Haltekraft	N	7 800
Magnetfuß-Abmessungen	mm	212 x 70
Gewicht nach EPTA	kg	10,95

Bestellnummer	9 07 01 009 00 0
EAN	4014586900520
Preis Euro zzgl. MwSt.	573,00
Preis Euro inkl. MwSt.	681,87

### FEIN VORTEILE

- Schutzbackenpaar Set (P) Prisma und (B) Blank Aluminium:** Spannen von Flachmaterial dank der oberen 90° Einfräsung problemlos möglich. Kein Verkratzen des Materials - höchste Qualität auch bei empfindlichen Werkstücken wie Edelstahl, Aluminium oder Kunststoffen. Dank der Schutzbacken kein Wackeln oder Verrutschen des Werkstücks. Die FEIN Premium Qualität der Schutzbacken garantiert Langlebigkeit bei gleichzeitigem Schutz der Materialien. Spart Nachbearbeitungszeit und steigert die Produktivität von empfindlichen Werkstücken.
- + Mobil, flexibel und schnell einsetzbar. Passt sich jedem Arbeitsplatz, dank Kompaktbauweise und extra-schmalen Permanentmagnet, an.
  - + Optimierte jeden Arbeitsplatz: Sauberes und sicheres Arbeiten bei vielfältigen Anwendungsmöglichkeiten.
  - + Modulare System: Das einzigartige Modulare System sorgt für sicheren Halt in unterschiedlichsten Arbeitssituationen und ist dabei stetig mit passendem Zubehör erweiterbar.
  - + Präzise Ausrichtung des Permanentmagneten mithilfe einer 30 %-igen Vormagnetisierung.
  - + Der Schraubstock hat einen Spannbereich von 108 mm und eine Backenbreite von 100 mm.
  - + L-BOXX 238 Werkzeugkoffer mit passendem Inlay für das FEIN VersaMAG Schraubstock Set mit Backenbreite 100 mm. Übersichtlich, ordentlich und sicher verstaut. Dank des Kleinteileinsatzes findet das gesamte Zubehör seinen Platz und die L-BOXXEN können zudem einfach verbunden und gestapelt werden.



## 8 ZUBEHÖR

### ALLGEMEINES ZUBEHÖR



#### SCHWEISSPLATTE Ø 16 MM (FEIN VersaMAG)

Langlebige Schweißplatte mit einem Bohrungsdurchmesser von 16 mm auf 250 x 250 mm. Hoher Oberflächenschutz durch Plasmanitrierung, vorgefertigtes Bohrbild für Demmeler und Siegmund Elemente.

Bestellnummer	Preis Euro zzgl. MwSt.	Preis Euro inkl. MwSt.
9 07 01 005 02 0	205,00	243,95



#### UNIVERSALPLATTE LxBXT 200 X 160 X 37 MM (FEIN VersaMAG)

Ultimativer Komfort mit der VersaMAG Universalplatte. Einfache Befestigung von Messgeräten, Tablets oder Telefonen zur freihändigen Nutzung auf jeder magnetischen Oberfläche.

Mit einem einfachen und gängigen Schraubsystem mit Standard-Schnittstelle (M4, M6, M8, 1/4 In und 3/8 In, lassen sich Zubehöre im Handumdrehen auf der Universalplatte montieren.

Breite mm	Länge mm	Höhe mm	Bestellnummer	Preis Euro zzgl. MwSt.	Preis Euro inkl. MwSt.
160	200	37	9 07 01 008 02 0	119,00	141,61



#### ERHÖHUNGSBACKEN 60 MM (FEIN VersaMAG)

Perfekt für die Bearbeitung größerer Flach- und Rundmaterialien bis zu einem Durchmesser von 100 mm.

Bestellnummer	Preis Euro zzgl. MwSt.	Preis Euro inkl. MwSt.
3 24 22 420 01 0	41,00	48,79



#### SCHRAUBSTOCK (FEIN VersaMAG)

Der mobile Schraubstock kann im Handumdrehen auf den FEIN VersaMAG Permanentmagnet montiert werden und bringt eine völlig neue Dimension der Flexibilität in die Welt der Spannkraft.

Bestellnummer	Preis Euro zzgl. MwSt.	Preis Euro inkl. MwSt.
9 07 01 003 01 0	181,00	215,39



#### L-BOXX WERKZEUGKOFFER 238 MIT INLAY (FEIN VersaMAG)

L-BOXX 238 Werkzeugkoffer mit passendem Inlay für das FEIN VersaMAG Schraubstock Set mit Backenbreite 100 mm. Übersichtlich, ordentlich und sicher verstaut. Dank des Kleinteileinsatzes findet das gesamte Zubehör seinen Platz und die L-BOXXen können zudem einfach verbunden und gestapelt werden. Nur kompatibel mit dem FEIN VersaMAG Schraubstock Set (9 07 01 003 02 0).

Breite mm	Länge mm	Höhe mm	Bestellnummer	Preis Euro zzgl. MwSt.	Preis Euro inkl. MwSt.
44,2	35,7	25,3	3 39 01 690 26 0	99,00	117,81



#### SCHUTZBACKENPAAR (B) BLANK 110 MM ALUMINIUM (FEIN VersaMAG)

FEIN VersaMAG Schutzbackenpaar (B) Blank 110 mm aus Aluminium. Dank des Blankoprofils und der extra hohen Materialstärke sind individualisierbare Profile für die eigene Anwendung möglich. Spannen von Flachmaterial dank der oberen 90°-Einfassung problemlos möglich. Kein Verkratzen des Materials - Höchste Qualität auch bei empfindlichen Werkstücken wie Edelstahl, Aluminium oder Kunststoffen. Dank der Schutzbacken kein Wackeln oder Verrutschen des Werkstücks. Die FEIN Premium-Qualität der Schutzbacken garantiert Langlebigkeit bei gleichzeitigem Schutz der Materialien. Spart Nachbearbeitungszeit und steigert die Produktivität von empfindlichen Werkstücken. Nur kompatibel mit dem FEIN VersaMAG Schraubstock Set (9 07 01 003 02 0).

Material	Backen- höhe mm	Backen- breite mm	Bestellnummer	Preis Euro zzgl. MwSt.	Preis Euro inkl. MwSt.
Aluminium	40	110	3 02 40 476 01 0	49,00	58,31



#### SCHUTZBACKENPAAR (P) PRISMA 110 MM ALUMINIUM (FEIN VersaMAG)

FEIN VersaMAG Schutzbackenpaar (P) Prisma 110 mm aus Aluminium. Bei der Bearbeitung von Rund- und Vierkantprofilen bis Ø 30 mm erreichen die VersaMAG Schutzbacken einen sicheren Halt. Spannen von Flachmaterial dank der oberen 90° Einfassung problemlos möglich. Kein Verkratzen des Materials - Höchste Qualität auch bei empfindlichen Werkstücken wie Edelstahl, Aluminium oder Kunststoffen. Dank der Schutzbacken kein Wackeln oder Verrutschen des Werkstücks. Die FEIN Premium-Qualität der Schutzbacken garantiert Langlebigkeit bei gleichzeitigem Schutz der Materialien. Spart Nachbearbeitungszeit und steigert die Produktivität von empfindlichen Werkstücken. Nur kompatibel mit dem FEIN VersaMAG Schraubstock Set (9 07 01 003 02 0).

Material	Backen- höhe mm	Backen- breite mm	Bestellnummer	Preis Euro zzgl. MwSt.	Preis Euro inkl. MwSt.
Aluminium	40	110	3 02 40 477 01 0	59,00	70,21



#### SCHUTZBACKENPAAR SET (P) PRISMA UND (B) BLANK 110 MM ALUMINIUM (FEIN VersaMAG)

FEIN VersaMAG Schutzbackenpaar (P) Prisma 110 mm sowie Schutzbackenpaar (B) Blank 110 mm aus Aluminium. Das Spannen von Flachmaterial dank der oberen 90° Einfassung problemlos möglich. Kein Verkratzen des Materials - Höchste Qualität auch bei empfindlichen Werkstücken wie Edelstahl, Aluminium oder Kunststoffen. Dank der Schutzbacken kein Wackeln oder Verrutschen des Werkstücks. Die FEIN Premium-Qualität der Schutzbacken garantiert Langlebigkeit bei gleichzeitigem Schutz der Materialien. Dies spart Nachbearbeitungszeit und steigert die Produktivität von empfindlichen Werkstücken. Das Schutzbackenpaar (P) Prisma 110 mm - Bei der Bearbeitung von Rund- und Vierkantprofilen bis Ø 30 mm erreichen die VersaMAG Schutzbacken (P) Prisma einen sicheren Halt. Schutzbackenpaar (B) Blank - Dank des Blankoprofils und der extrahohen Materialstärke sind individualisierbare Profile für die eigene Anwendung möglich. Nur kompatibel mit dem FEIN VersaMAG Schraubstock Set (9 07 01 003 02 0).

Bestellnummer	Preis Euro zzgl. MwSt.	Preis Euro inkl. MwSt.
9 07 01 010 01 0	89,00	105,91



Für weiterführende Informationen zu unseren Produkten auf der Webseite scannen Sie bitte den QR-Code.



# NASS-/ TROCKEN- SAUGER





### AKKU-STAUBSAUGER 238

Leichter und kompakter Akku-Staubsauger der Staubklasse L mit hoher Saugkraft für den mobilen Einsatz.



### NASS-/TROCKENSAUGER 240

Für saubere Ergebnisse und gesundheits-schonende Arbeitsverhältnisse.

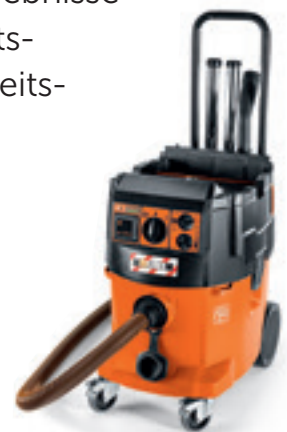

## 9 AKKU-STAUBSAUGER

### ASBS 18-10 AS



Leichter und kompakter Akku-Staubsauger der Staubklasse L mit hoher Saugkraft für den mobilen Einsatz.

Akku-Spannung	V	18
Akku-Kompatibilität		Li-Ionen / ProCORE Li-Ionen
Akku-Schnittstelle		18 V AMPShare
Behältervolumen	l	10
Gewicht ohne Akku	kg	4,70

Bestellnummer	9 26 04 203 01 0	
EAN	4014586895734	
Preis Euro zzgl. MwSt.	179,00	
Preis Euro inkl. MwSt.	213,01	

#### FEIN VORTEILE

- + Der Rotationsluftstrom sorgt für eine starke unterbrechungsfreie Saugleistung und somit für eine stets geringe Staubbelastung und eine saubere Arbeitsumgebung.
- + Verschiedene Zubehöre und das Arbeiten ohne Staub-sack ermöglichen verschiedene Nass- und Trockenanwendungen und verhelfen zum perfekten Arbeitsergebnis.
- + Die kompakte Bauform und das geringe Gewicht sorgen für einen leichten Transport des Gerätes und somit den Einsatz in unterschiedlichsten Arbeitsumgebungen.
- + Kompatibel mit AMPShare-/ Bosch Professional 18 V Akkus.

#### LIEFERUMFANG

1 Werkzeugadapter, 1 Bodendüse,  
1 Fugendüse, 1 Schlauch,  
1 Verteilerrohr, 1 Saugrohr-  
Set 3-teilig, 1 Flachfilter PES,  
1 Rollensatz 4-teilig

**Zubehör ab Seite 239**

**AMPShare Zubehör ab Seite 318**

## ALLGEMEINES ZUBEHÖR

**WERKZEUGADAPTER**

Werkzeugadapter mit Saugkraftregulierung für Schlauch-  
Ø 35 mm, Elektrowerkzeug-Anschluss Ø 27 mm.

Bestellnummer	Preis Euro zzgl. MwSt.	Preis Euro inkl. MwSt.
3 13 24 000 18 7	9,70	11,54

**SAUGSCHLAUCH**

1,6 m langer Saugschlauch zur Verbindung mit dem  
Akku-Staubsauger ASBS 18-10.

Bestellnummer	Preis Euro zzgl. MwSt.	Preis Euro inkl. MwSt.
3 13 24 000 18 8	34,50	41,06

**KRÜMMER**

Saugrohrkrümmer zur Verbindung mit dem Saugschlauch des  
Akku-Staubsauger ASBS 18-10.

Bestellnummer	Preis Euro zzgl. MwSt.	Preis Euro inkl. MwSt.
3 13 24 000 18 9	6,50	7,74

**SAUGROHR**

3-teiliges Saugrohr-Set für die Verwendung mit dem  
Akku-Staubsauger ASBS 18-10.

Bestellnummer	Preis Euro zzgl. MwSt.	Preis Euro inkl. MwSt.
3 13 24 000 19 0	17,20	20,47

**FUGENDÜSE**

Fugendüse für schwer zugängliche Bereiche, ideal für Ecken  
und Rillen.

Bestellnummer	Preis Euro zzgl. MwSt.	Preis Euro inkl. MwSt.
3 13 24 000 19 1	7,50	8,93

**FALTENFILTER**

Filter für den Akku-Staubsauger ASBS 18-10.

Bestellnummer	Preis Euro zzgl. MwSt.	Preis Euro inkl. MwSt.
3 13 24 000 19 2	31,30	37,25

**BODENDÜSE**

Bodendüse für gleichmäßiges Absaugen von Bodenflächen.

Bestellnummer	Preis Euro zzgl. MwSt.	Preis Euro inkl. MwSt.
3 13 24 000 19 3	15,10	17,97

**ROLLENSATZ**

4-teiliger Rollensatz für den Akku-Staubsauger ASBS 18-10.

Bestellnummer	Preis Euro zzgl. MwSt.	Preis Euro inkl. MwSt.
3 13 24 000 19 4	12,90	15,35

## 9 NASS-/TROCKENSAUGER



### FEIN DUSTEX 35 LX

Leistungsstarker, professioneller Nass-/Trockensauger der Staubklasse L zur Befestigung verschiedener Koffersysteme inklusive umfangreichem Zubehör.

### FEIN DUSTEX 35 LX AC

Leistungsstarker, professioneller Nass-/Trockensauger der Staubklasse L mit vollautomatischer Filterabreinigung zur Befestigung verschiedener Koffersysteme inklusive umfangreichem Zubehör.

### FEIN DUSTEX 35 MX

Leistungsstarker, professioneller Nass-/Trockensauger der Staubklasse M zur Befestigung verschiedener Koffersysteme inklusive umfangreichem Zubehör.

### FEIN DUSTEX 35 MX AC

Leistungsstarker, professioneller Nass-/Trockensauger der Staubklasse M mit vollautomatischer Filterabreinigung zur Befestigung verschiedener Koffersysteme inklusive umfangreichem Zubehör.

SEITE		243	243	242	242
Start-/Stop-Automatik		•	•	•	•
Softstart		•	•	•	•
Automatische Filterabreinigung			•		•
Antistatik-Funktion		o	o	•	•
Kofferablage		•	•	•	•
Staubklasse		L	L	M	M
Max. Aufnahmeleistung	W	1 380	1 380	1 380	1 380
Luftmenge	l/min	4 320	4 320	4 320	4 320
Max. Unterdruck	hPa	254	254	254	254
Behältervolumen	l	35	35	35	35
Kabel mit Stecker	m	7,5	7,5	7,5	7,5
Gewicht nach EPTA	kg	13,50	14,10	13,50	14,10

o optional      • enthalten



FEIN DUSTEX 25 L SET	FEIN DUSTEX 25 L	FEIN DUSTEX 35 L SET	FEIN DUSTEX 35 L
Kompakter, leistungsstarker Nass-/Trockensauger für den Anschluss von Elektrowerkzeugen beim Werkstatt- und Montageeinsatz mit umfangreichem Zubehör-Set.	Kompakter, leistungsstarker Nass-/Trockensauger für den Anschluss von Elektrowerkzeugen beim Werkstatt- und Montageeinsatz.	Leistungsstarker Nass-/Trockensauger für den Anschluss von Elektrowerkzeugen beim Werkstatt- und Montageeinsatz mit umfangreichem Zubehör-Set.	Leistungsstarker Nass-/Trockensauger für den Anschluss von Elektrowerkzeugen beim Werkstatt- und Montageeinsatz.
245	245	244	244
•	•	•	•
•	•	•	•
o	o	o	o
L	L	L	L
1 380	1 380	1 380	1 380
4 320	4 320	4 320	4 320
253	253	253	253
22	22	32	32
7,5	7,5	7,5	7,5
8,00	8,00	9,00	9,00

## 9 NASS-/TROCKENSAUGER

### FEIN DUSTEX 35 MX AC

Leistungsstarker, professioneller Nass-/Trockensauger der Staubklasse M mit vollautomatischer Filterabreinigung zur Befestigung verschiedener Koffersysteme inklusive umfangreichem Zubehör.



Max. Aufnahmeleistung	W	1 380
Luftmenge	l/min	4 320
Max. Unterdruck	hPa	254
Behältervolumen	l	35
Kabel mit Stecker	m	7,5
Schalldruckpegel	dB	67
Gewicht nach EPTA	kg	14,10

Bestellnummer	9 20 32 060 00 0
EAN	4014586883069
Preis Euro zzgl. MwSt.	862,10
Preis Euro inkl. MwSt.	1.025,90

#### FEIN VORTEILE

- + Zugelassen zur Aufnahme von gesundheitsgefährdenden Stäuben der Klasse M.
- + Werkzeugkoffer verschiedener Systeme können einfach auf dem Saugerkopf abgelegt und befestigt werden.
- + Vollautomatische Filterabreinigung (AC) für unterbrechungsfreies Arbeiten dank längerer Standzeiten des Flachfallenfilters.
- + Ergonomischer Transport der gesamten Einheit bestehend aus Elektrowerkzeug und Sauger dank Schubbügel, Koffer- und Zubehörfestigung.
- + Zuverlässiges Aufsaugen der unterschiedlichsten Schmutzarten, von Flüssigkeiten bis hin zu feinen Stäuben.
- + Mit PES Flachfallenfilter und elektronischer Abschaltung für hervorragende Nasssaugeigenschaften.
- + Autostart-Steckdose mit Einschaltverzögerung zur Vermeidung von Stromspitzen.
- + Stufenlose Saugkraftregulierung am Sauger.
- + 7,5 m Netzkabel und 4 m Saugschlauch sorgen für einen großen Arbeitsradius.
- + Antistatik-Funktion gegen statische Aufladung beim Arbeiten – elektrostatisch ableitend.

#### LIEFERUMFANG

1 Schubbügel, 1 Flachfallenfilter PES, 1 Entsorgungssack, 1 Saugschlauch ES 4 m, Ø 35 mm, 1 Werkzeugmuffe mit Saugkraftregulierung, 1 Stufenmuffe, 2 Saugrohre (Metall-Ausführung), 1 Kombidüse mit Wechseleinsätzen, 1 Fugendüse, 1 Saugpinsel, 1 Krümmer

**Zubehör ab Seite 246**

### FEIN DUSTEX 35 MX

Leistungsstarker, professioneller Nass-/Trockensauger der Staubklasse M zur Befestigung verschiedener Koffersysteme inklusive umfangreichem Zubehör.



Max. Aufnahmeleistung	W	1 380
Luftmenge	l/min	4 320
Max. Unterdruck	hPa	254
Behältervolumen	l	35
Kabel mit Stecker	m	7,5
Schalldruckpegel	dB	67
Gewicht nach EPTA	kg	13,50

Bestellnummer	9 20 31 060 00 0
EAN	4014586883052
Preis Euro zzgl. MwSt.	730,50
Preis Euro inkl. MwSt.	869,30

#### FEIN VORTEILE

- + Zugelassen zur Aufnahme von gesundheitsgefährdenden Stäuben der Klasse M.
- + Werkzeugkoffer verschiedener Systeme können einfach auf dem Saugerkopf abgelegt und befestigt werden.
- + Ergonomischer Transport der gesamten Einheit bestehend aus Elektrowerkzeug und Sauger dank Schubbügel, Koffer- und Zubehörfestigung.
- + Zuverlässiges Aufsaugen der unterschiedlichsten Schmutzarten, von Flüssigkeiten bis hin zu feinen Stäuben.
- + Mit PES Flachfallenfilter und elektronischer Abschaltung für hervorragende Nasssaugeigenschaften.
- + Autostart-Steckdose mit Einschaltverzögerung zur Vermeidung von Stromspitzen.
- + Stufenlose Saugkraftregulierung am Sauger.
- + 7,5 m Netzkabel und 4 m Saugschlauch sorgen für einen großen Arbeitsradius.
- + Antistatik-Funktion gegen statische Aufladung beim Arbeiten – elektrostatisch ableitend.

#### LIEFERUMFANG

1 Schubbügel, 1 Flachfallenfilter PES, 1 Vliesfiltersack Premium, 1 Saugschlauch ES 4 m, Ø 35 mm, 1 Werkzeugmuffe mit Saugkraftregulierung, 1 Stufenmuffe, 2 Saugrohre (Metall-Ausführung), 1 Kombidüse mit Wechseleinsätzen, 1 Fugendüse, 1 Saugpinsel, 1 Krümmer

**Zubehör ab Seite 246**

**FEIN DUSTEX 35 LX AC**

Leistungsstarker, professioneller Nass-/Trockensauger der Staubklasse L mit vollautomatischer Filterabreinigung zur Befestigung verschiedener Koffersysteme inklusive umfangreichem Zubehör.



Max. Aufnahmeleistung	W	1 380
Luftmenge	l/min	4 320
Max. Unterdruck	hPa	254
Behältervolumen	l	35
Kabel mit Stecker	m	7,5
Schalldruckpegel	dB	67
Gewicht nach EPTA	kg	14,10
Bestellnummer		9 20 30 060 00 0
EAN		4014586882994
Preis Euro zzgl. MwSt.		700,20
Preis Euro inkl. MwSt.		833,24

**FEIN VORTEILE**

- + Werkzeugkoffer verschiedener Systeme können einfach auf dem Saugerkopf abgelegt und befestigt werden.
- + Ergonomischer Transport der gesamten Einheit bestehend aus Elektrowerkzeug und Sauger dank Schubbügel, Koffer- und Zubehörfestigung.
- + Vollautomatische Filterabreinigung (AC) für unterbrechungsfreies Arbeiten dank längerer Standzeiten des Flachfaltenfilters.
- + Zuverlässiges Aufsaugen der unterschiedlichsten Schmutzarten, von Flüssigkeiten bis hin zu feinen Stäuben.
- + Zulassung für Staubklasse L.
- + Mit PES Flachfaltenfilter und elektronischer Abschaltung für hervorragende Nasssaugeigenschaften.
- + Autostart-Steckdose mit Einschaltverzögerung zur Vermeidung von Stromspitzen.
- + Stufenlose Saugkraftregulierung am Sauger.
- + 7,5 m Netzkabel und 4 m Saugschlauch sorgen für einen großen Arbeitsradius.
- + Antistatik-Funktion gegen statische Aufladung beim Arbeiten - elektrostatisch ableitend durch optional erhältlichen Saugschlauch 3 13 45 120 01 0.

**LIEFERUMFANG**

1 Schubbügel, 1 Flachfaltenfilter PES, 1 Entsorgungssack, 1 Saugschlauch 4 m, Ø 35 mm, 1 Werkzeugmuffe mit Saugkraftregulierung, 1 Stufenmuffe, 2 Saugrohre (Metall-Ausführung), 1 Kombidüse mit Wechseleinsätzen, 1 Fugendüse, 1 Saugpinsel, 1 Krümmer

**Zubehör ab Seite 246**

**FEIN DUSTEX 35 LX**

Leistungsstarker, professioneller Nass-/Trockensauger der Staubklasse L zur Befestigung verschiedener Koffersysteme inklusive umfangreichem Zubehör.



Max. Aufnahmeleistung	W	1 380
Luftmenge	l/min	4 320
Max. Unterdruck	hPa	254
Behältervolumen	l	35
Kabel mit Stecker	m	7,5
Schalldruckpegel	dB	67
Gewicht nach EPTA	kg	13,50
Bestellnummer		9 20 29 060 00 0
EAN		4014586882956
Preis Euro zzgl. MwSt.		592,30
Preis Euro inkl. MwSt.		704,84

**FEIN VORTEILE**

- + Werkzeugkoffer verschiedener Systeme können einfach auf dem Saugerkopf abgelegt und befestigt werden.
- + Ergonomischer Transport der gesamten Einheit bestehend aus Elektrowerkzeug und Sauger dank Schubbügel, Koffer- und Zubehörfestigung.
- + Zuverlässiges Aufsaugen der unterschiedlichsten Schmutzarten, von Flüssigkeiten bis hin zu feinen Stäuben.
- + Zulassung für Staubklasse L.
- + Mit PES Flachfaltenfilter und elektronischer Abschaltung für hervorragende Nasssaugeigenschaften.
- + Autostart-Steckdose mit Einschaltverzögerung zur Vermeidung von Stromspitzen.
- + Stufenlose Saugkraftregulierung am Sauger.
- + 7,5 m Netzkabel und 4 m Saugschlauch sorgen für einen großen Arbeitsradius.
- + Antistatik-Funktion gegen statische Aufladung beim Arbeiten - elektrostatisch ableitend durch optional erhältlichen Saugschlauch 3 13 45 120 01 0.

**LIEFERUMFANG**

1 Schubbügel, 1 Flachfaltenfilter PES, 1 Vliesfiltersack Premium, 1 Saugschlauch 4 m, Ø 35 mm, 1 Werkzeugmuffe mit Saugkraftregulierung, 1 Stufenmuffe, 2 Saugrohre (Metall-Ausführung), 1 Kombidüse mit Wechseleinsätzen, 1 Fugendüse, 1 Saugpinsel, 1 Krümmer

**Zubehör ab Seite 246**

## 9 NASS-/TROCKENSAUGER

### FEIN DUSTEX 35 L SET

Leistungsstarker Nass-/Trockensauger für den Anschluss von Elektrowerkzeugen beim Werkstatt- und Montageinsatz mit umfangreichem Zubehör-Set.



Max. Aufnahmeleistung	W	1 380
Luftmenge	l/min	4 320
Max. Unterdruck	hPa	253
Behältervolumen	l	32
Kabel mit Stecker	m	7,5
Gewicht nach EPTA	kg	9,00

Bestellnummer	9 20 36 060 00 0
EAN	4014586891903
Preis Euro zzgl. MwSt.	435,00
Preis Euro inkl. MwSt.	517,65

#### FEIN VORTEILE

- + Leistungsstarke Turbine für 70 l/s Volumenstrom und 253 mbar Unterdruck.
- + Geringe Lautstärke von 67 dB (A).
- + 7,5 m Netzkabel und 4 m Saugschlauch sorgen für einen großen Arbeitsradius.
- + Antistatik-Funktion gegen statische Aufladung beim Arbeiten - elektrostatisch ableitend durch optional erhältlichen Saugschlauch 3 13 45 120 01 0 und Werkzeugmuffe 3 13 45 300 01 0.
- + Große, um 360° drehbare Rollen für optimale Wendigkeit auch bei beengten Platzverhältnissen.
- + Werkzeugmuffe mit Saugkraftregulierung zur einfachen Einstellung der Saugleistung.
- + Autostart-Steckdose mit Einschaltverzögerung zur Vermeidung von Stromspitzen.
- + Praktische Ablagefläche mit Rand.
- + Zulassung für Staubklasse L.

#### LIEFERUMFANG

1 Werkzeugmuffe mit Saugkraftregulierung, 1 Kombidüse mit Wechseleinsätzen, 1 Saugschlauch 4 m, Ø 35 mm, 1 Saugpinsel, 1 Krümmer, 2 Saugrohre (Metall-Ausführung), 1 Fugendüse, 1 Flachfilter Zellose, 1 Vliesfiltersack

Zubehör ab Seite 246

### FEIN DUSTEX 35 L

Leistungsstarker Nass-/Trockensauger für den Anschluss von Elektrowerkzeugen beim Werkstatt- und Montageinsatz.



Max. Aufnahmeleistung	W	1 380
Luftmenge	l/min	4 320
Max. Unterdruck	hPa	253
Behältervolumen	l	32
Kabel mit Stecker	m	7,5
Gewicht nach EPTA	kg	9,00

Bestellnummer	9 20 36 223 00 0
EAN	4014586891941
Preis Euro zzgl. MwSt.	375,00
Preis Euro inkl. MwSt.	446,25

#### FEIN VORTEILE

- + Leistungsstarke Turbine für 70 l/s Volumenstrom und 253 mbar Unterdruck.
- + Geringe Lautstärke von 67 dB (A).
- + 7,5 m Netzkabel und 4 m Saugschlauch sorgen für einen großen Arbeitsradius.
- + Antistatik-Funktion gegen statische Aufladung beim Arbeiten - elektrostatisch ableitend durch optional erhältlichen Saugschlauch 3 13 45 120 01 0 und Werkzeugmuffe 3 13 45 300 01 0.
- + Große, um 360° drehbare Rollen für optimale Wendigkeit auch bei beengten Platzverhältnissen.
- + Autostart-Steckdose mit Einschaltverzögerung zur Vermeidung von Stromspitzen.
- + Zulassung für Staubklasse L.
- + Praktische Ablagefläche mit Rand.
- + Werkzeugmuffe mit Saugkraftregulierung zur einfachen Einstellung der Saugleistung.

#### LIEFERUMFANG

1 Saugschlauch 4 m, Ø 35 mm, 1 Werkzeugmuffe mit Saugkraftregulierung, 1 Vliesfiltersack, 1 Flachfilter Zellose

Zubehör ab Seite 246

**FEIN DUSTEX 25 L SET**

Kompakter, leistungsstarker Nass-/Trockensauger für den Anschluss von Elektrowerkzeugen beim Werkstatt- und Montageeinsatz mit umfangreichem Zubehör-Set.



Max. Aufnahmeleistung	W	1 380
Luftmenge	l/min	4 320
Max. Unterdruck	hPa	253
Behältervolumen	l	22
Kabel mit Stecker	m	7,5
Gewicht nach EPTA	kg	8,00

**FEIN VORTEILE**

- + Leistungsstarke Turbine für 70 l/s Volumenstrom und 253 mbar Unterdruck.
- + Geringe Lautstärke von 67 dB (A).
- + 7,5 m Netzkabel und 4 m Saugschlauch sorgen für einen großen Arbeitsradius.
- + Antistatik-Funktion gegen statische Aufladung beim Arbeiten - elektrostatisch ableitend durch optional erhältlichen Saugschlauch 3 13 45 120 01 0 und Werkzeugmuffe 3 13 45 300 01 0.
- + Große, um 360° drehbare Rollen für optimale Wendigkeit auch bei beengten Platzverhältnissen.
- + Werkzeugmuffe mit Saugkraftregulierung zur einfachen Einstellung der Saugleistung.
- + Autostart-Steckdose mit Einschaltverzögerung zur Vermeidung von Stromspitzen.
- + Praktische Ablagefläche mit Rand.
- + Zulassung für Staubklasse L.

Bestellnummer	9 20 35 060 00 0
EAN	4014586891828
Preis Euro zzgl. MwSt.	385,00
Preis Euro inkl. MwSt.	458,15

**LIEFERUMFANG**

1 Saugschlauch 4 m, Ø 35 mm,  
 1 Werkzeugmuffe mit Saugkraftregulierung, 1 Vliesfiltersack, 1 Flachfaltenfilter Zellulose, 2 Saugrohre (Metall-Ausführung), 1 Kombidüse mit Wechseleinsätzen, 1 Fugendüse, 1 Saugpinsel, 1 Krümmer

**Zubehör ab Seite 246**

**FEIN DUSTEX 25 L**

Kompakter, leistungsstarker Nass-/Trockensauger für den Anschluss von Elektrowerkzeugen beim Werkstatt- und Montageeinsatz.



Max. Aufnahmeleistung	W	1 380
Luftmenge	l/min	4 320
Max. Unterdruck	hPa	253
Behältervolumen	l	22
Kabel mit Stecker	m	7,5
Gewicht nach EPTA	kg	8,00

**FEIN VORTEILE**

- + Leistungsstarke Turbine für 70 l/s Volumenstrom und 253 mbar Unterdruck.
- + Geringe Lautstärke von 67 dB (A).
- + 7,5 m Netzkabel und 4 m Saugschlauch sorgen für einen großen Arbeitsradius.
- + Antistatik-Funktion gegen statische Aufladung beim Arbeiten - elektrostatisch ableitend durch optional erhältlichen Saugschlauch 3 13 45 120 01 0 und Werkzeugmuffe 3 13 45 300 01 0.
- + Große, um 360° drehbare Rollen für optimale Wendigkeit auch bei beengten Platzverhältnissen.
- + Werkzeugmuffe mit Saugkraftregulierung zur einfachen Einstellung der Saugleistung.
- + Autostart-Steckdose mit Einschaltverzögerung zur Vermeidung von Stromspitzen.
- + Praktische Ablagefläche mit Rand.
- + Zulassung für Staubklasse L.

Bestellnummer	9 20 35 223 00 0
EAN	4014586891866
Preis Euro zzgl. MwSt.	325,00
Preis Euro inkl. MwSt.	386,75

**LIEFERUMFANG**

1 Saugschlauch 4 m, Ø 35 mm,  
 1 Werkzeugmuffe mit Saugkraftregulierung, 1 Vliesfiltersack,  
 1 Flachfaltenfilter Zellulose

**Zubehör ab Seite 246**

## 9 NASS-/TROCKENSAUGER

### ALLGEMEINES ZUBEHÖR NASS-/TROCKENSAUGER



**FLACHFALTENFILTER**  
Zellulose, Zertifizierung Staubklasse M.

Bestellnummer	Preis Euro zzgl. MwSt.	Preis Euro inkl. MwSt.
3 13 45 012 01 0	35,80	42,60



**FLACHFALTENFILTER**  
PES, Zertifizierung Staubklasse M, höherwertiger Filter.

Bestellnummer	Preis Euro zzgl. MwSt.	Preis Euro inkl. MwSt.
3 13 45 059 01 0	68,80	81,87



**FLACHFALTENFILTER**  
HEPA.

Bestellnummer	Preis Euro zzgl. MwSt.	Preis Euro inkl. MwSt.
3 13 45 060 01 0	109,40	130,19



**SAUGSCHLAUCH**

Ø mm	L m	Bestellnummer	Preis Euro zzgl. MwSt.	Preis Euro inkl. MwSt.
27	4	3 13 45 065 01 0	91,30	108,65
35	4	3 13 45 066 01 0	79,60	94,72



**ANTISTATISCHER SAUGSCHLAUCH**  
Elektrostatisch ableitend, orange-schwarz.

Ø mm	L m	Bestellnummer	Preis Euro zzgl. MwSt.	Preis Euro inkl. MwSt.
27	4	3 13 45 121 01 0	181,10	215,51
35	4	3 13 45 120 01 0	209,10	248,83



**VERLÄNGERUNGSSCHLAUCH**

Ø mm	L m	Bestellnummer	Preis Euro zzgl. MwSt.	Preis Euro inkl. MwSt.
27	2,5	3 13 45 067 01 0	82,70	98,41
35	2,5	3 13 45 068 01 0	67,30	80,09



**REPARATURSET**  
Passend für Saugschlauch Ø 35 mm.

Bestellnummer	Preis Euro zzgl. MwSt.	Preis Euro inkl. MwSt.
3 13 45 069 01 0	35,80	42,60



**KRÜMMER**

Bestellnummer	Preis Euro zzgl. MwSt.	Preis Euro inkl. MwSt.
3 13 45 070 01 0	15,10	17,97



**KRÜMMER**  
Mit Falschluföffnung.

Bestellnummer	Preis Euro zzgl. MwSt.	Preis Euro inkl. MwSt.
3 13 45 263 01 0	22,30	26,54



**SAUGROHR**  
Metall-Ausführung, 2er-Pack.

Bestellnummer	Preis Euro zzgl. MwSt.	Preis Euro inkl. MwSt.
3 13 45 071 01 0	35,80	42,60



**BODENDÜSE**  
Umschaltbar, mit Edelstahl-Gleitfläche und umlaufenden Borsten, einsetzbar für harte Böden und textile Bodenbeläge.

Bestellnummer	Preis Euro zzgl. MwSt.	Preis Euro inkl. MwSt.
3 13 45 072 01 0	45,80	54,50



**KOMBIDÜSE**  
Für Nass- und Trockenarbeiten mit Wechseleinsätzen  
Gummilippen und Bürstenstreifen.

Bestellnummer	Preis Euro zzgl. MwSt.	Preis Euro inkl. MwSt.
3 13 45 073 01 0	43,00	51,17



**FUGENDÜSE**

Bestellnummer	Preis Euro zzgl. MwSt.	Preis Euro inkl. MwSt.
3 13 45 074 01 0	7,10	8,45



**POLSTERDÜSE**  
Mit Bürstenstreifen.

Bestellnummer	Preis Euro zzgl. MwSt.	Preis Euro inkl. MwSt.
3 13 45 075 01 0	10,90	12,97



**SAUGPINSEL**  
Drehbar, mit Naturborsten, Borstenbesatz 70 x 45 mm.

Bestellnummer	Preis Euro zzgl. MwSt.	Preis Euro inkl. MwSt.
3 13 45 076 01 0	13,60	16,18



**SAUGBÜRSTE**  
Naturborsten, Borstenbesatz 120 x 45 mm.

Bestellnummer	Preis Euro zzgl. MwSt.	Preis Euro inkl. MwSt.
3 13 45 077 01 0	24,10	28,68



**ANTISTATISCHE WERKZEUGMUFFE**  
Elektrisch leitend, mit Saugkraftregulierung, für Schlauch-  
Ø 35 mm, Elektrowerkzeug-Anschluss Ø 38 mm.

Bestellnummer	Preis Euro zzgl. MwSt.	Preis Euro inkl. MwSt.
3 13 45 123 01 0	35,00	41,65



**ANTISTATISCHE WERKZEUGMUFFE**  
Elektrisch leitend, mit Saugkraftregulierung, für Schlauch-  
Ø 35 mm, Elektrowerkzeug-Anschluss Ø 27 mm.

Bestellnummer	Preis Euro zzgl. MwSt.	Preis Euro inkl. MwSt.
3 13 45 300 01 0	32,20	38,32



**STUFENMUFFE**  
4-stufig.

Bestellnummer	Preis Euro zzgl. MwSt.	Preis Euro inkl. MwSt.
3 13 45 079 01 0	16,00	19,04



**KABELHALTER**  
Zur Kabelführung am Saugschlauch, passend für Saugschlauch  
Ø 27-35 mm.

VE St	Bestellnummer	Preis Euro zzgl. MwSt.	Preis Euro inkl. MwSt.
5	3 13 45 119 01 0	8,60	10,23



**ZUBEHÖR-SET**  
2 Saugrohre (Metall-Ausführung), 1 Kombidüse mit Wechsel-  
einsätzen, 1 Fugendüse, 1 Saugpinsel, 1 Krümmer.

Bestellnummer	Preis Euro zzgl. MwSt.	Preis Euro inkl. MwSt.
3 13 45 071 02 0	96,80	115,19



**ZUBEHÖR-SET**  
1 Saugschlauch, 2 Saugrohre (Metall-Ausführung),  
1 Kombidüse mit Wechseleinsätzen, 1 Fugendüse,  
1 Saugpinsel, 1 Krümmer.

Bestellnummer	Preis Euro zzgl. MwSt.	Preis Euro inkl. MwSt.
3 13 45 133 02 0	103,00	122,57

## ZUBEHÖR FÜR DUSTEX 35 LX / MX



**ENTSORGUNGSSACK**  
Offen, nur empfohlen für AC Modelle.

VE St	Bestellnummer	Preis Euro zzgl. MwSt.	Preis Euro inkl. MwSt.
5	3 13 45 063 01 0	40,50	48,20



**VLIESFILTERSACK PREMIUM**  
Besonders starker, reißfester Vliesstoff mit zusätzlich  
verstärkten Nähten für feine, abrasive Stäube. 2-3fach  
höhere effektive Kapazität gegenüber Papierfiltersäcken.

Ausführung	VE St	Bestellnummer	Preis Euro zzgl. MwSt.	Preis Euro inkl. MwSt.
Dustex 35 L	5	3 13 45 251 01 0	60,10	71,52

## ZUBEHÖR DUSTEX 35 L



**VLIESFILTERSACK**  
Besonders reißfester Vliesstoff. 2-3fach höhere effektive  
Kapazität gegenüber Papierfiltersäcken.

Ausführung	VE St	Bestellnummer	Preis Euro zzgl. MwSt.	Preis Euro inkl. MwSt.
Dustex 35 L	5	3 13 45 062 01 0	37,30	44,39



**VLIESFILTERSACK PREMIUM**  
Besonders starker, reißfester Vliesstoff mit zusätzlich  
verstärkten Nähten für feine, abrasive Stäube. 2-3fach  
höhere effektive Kapazität gegenüber Papierfiltersäcken.

Ausführung	VE St	Bestellnummer	Preis Euro zzgl. MwSt.	Preis Euro inkl. MwSt.
Dustex 35 L	5	3 13 45 251 01 0	60,10	71,52



**PERMANENTFILTER**  
Ersetzt die Vliesfiltertüte.

Bestellnummer	Preis Euro zzgl. MwSt.	Preis Euro inkl. MwSt.
3 13 45 064 01 0	70,10	83,42



**HEPA FILTERSACK**

VE St	Bestellnummer	Preis Euro zzgl. MwSt.	Preis Euro inkl. MwSt.
3	3 13 45 130 01 0	123,60	147,08

## ZUBEHÖR DUSTEX 25 L



**VLIESFILTERSACK**  
Besonders reißfester Vliesstoff. 2-3fach höhere effektive  
Kapazität gegenüber Papierfiltersäcken.

Ausführung	VE St	Bestellnummer	Preis Euro zzgl. MwSt.	Preis Euro inkl. MwSt.
Dustex 25 L	5	3 13 45 061 01 0	28,60	34,03



**VLIESFILTERSACK PREMIUM**  
Besonders starker, reißfester Vliesstoff mit zusätzlich  
verstärkten Nähten für feine, abrasive Stäube. 2-3fach  
höhere effektive Kapazität gegenüber Papierfiltersäcken.

Ausführung	VE St	Bestellnummer	Preis Euro zzgl. MwSt.	Preis Euro inkl. MwSt.
Dustex 25 L	5	3 13 45 273 01 0	45,30	53,91



**PERMANENTFILTER**  
Ersetzt die Vliesfiltertüte.

Bestellnummer	Preis Euro zzgl. MwSt.	Preis Euro inkl. MwSt.
3 13 45 064 01 0	70,10	83,42



Für weiterführende Informationen zu  
unseren Produkten auf der Webseite  
scannen Sie bitte den QR-Code.



# OSZILLIEREN



MULTIMASTER  
Kampagnenfilm

**MULTIMASTER****254**

Das leistungsstarke und universelle System für Ausbau und Renovierung.

**STARLOCK ZUBEHÖR 262****MULTIMASTER  
AUTOMOTIVE****274**

Das leistungsstärkste System für die Kfz-Instandsetzung.

**MULTIMASTER  
FUGENSANIERUNG 280****12-KANT ZUBEHÖR 284**



# **DAS BESTE** **SYSTEM.** MULTIMASTER UND ZUBEHÖR.

Wählen Sie das Modell, das perfekt zu Ihren Ansprüchen und Aufgaben passt. Hier finden Sie die wichtigsten Merkmale und Unterschiede im Überblick.



Mehr Informationen zu den **Akkus** und den **Ladegeräten** finden Sie auf Seite 320 und 321.



## IHR MEHRWERT



### LEISTUNG

3 Leistungsklassen mit jeweils überzeugender Performance. Immer passend für Ihre ganz individuellen Anforderungen. In Netz- oder Akku-Ausführung. Plus dem umfangreichsten Zubehör-Sortiment am Markt.



### HANDHABUNG

Optimales Handling. Vom schnellen, werkzeuglosen Werkzeugwechsel durch QuickIN und Starlock bis hin zu hervorragender Ergonomie – wir machen Ihnen die Arbeit einfacher.



### SICHERHEIT

Anti-Vibrationssystem, reduzierte Geräuschemissionen und effektive Staubbeseitigung – die FEIN MULTIMASTER sorgen für maximalen Schutz des Anwenders auch bei langer Einsatzdauer.



### MULTIMASTER 700

**Unser Bester für härteste Anforderungen:**  
Unser bestes Multitool für schnellsten Arbeitsfortschritt bei Ausbau und Renovierung.

Akku / Netz

18 V  / 450 W  
Powered by  **BOSCH**

2 x 2,0°

Anti-Vibrationssystem

StarlockMax



### MULTIMASTER 500

**Die Referenz unter den Oszillierern:**  
Das leistungsstarke Multitool für schnellen Arbeitsfortschritt bei Ausbau und Renovierung.

Akku / Netz

18 V  / 350 W  
Powered by  **BOSCH**

2 x 1,7°

Anti-Vibrationssystem

StarlockPlus



Anwendungsvielfalt durch  
ca. 180 Zubehöre



Anwendungsvielfalt durch  
ca. 100 Zubehöre



#### WIRTSCHAFTLICHKEIT

Ein universell einsetzbares Tool für alle Fälle statt vieler verschiedener Spezialwerkzeuge. Volle Flexibilität durch eine systemübergreifende, offene Akku-Plattform.



#### KOMPETENZ

Profitieren Sie von der Erfahrung des Erfinders. Seit über 50 Jahren vertrauen Profis weltweit auf die Leistung und Zuverlässigkeit des Originals.



#### ZUVERLÄSSIGKEIT

„MADE IN GERMANY“. Alle FEIN MULTIMASTER sind ausgelegt für die härtesten Anforderungen des täglichen Einsatzes in Industrie und Handwerk. Das gilt natürlich auch für das FEIN Zubehör-Programm.

FEIN MULTIMASTER. 1 SYSTEM – 1 000 MÖGLICHKEITEN.



STARLOCK

STARLOCK PLUS

STARLOCK MAX

**SÄGEN**

E-Cut Standard HCS | **WOOD**    E-Cut Standard curved HCS | **WOOD**    E-Cut Precision BIM HSS, BIM | **WOOD**    E-Cut Precision HCS | **WOOD**    E-Cut Long-Life HSS, BIM | **WOOD & METAL**

**SCHLEIFEN & POLIEREN**

ungelocht    gelocht    flach    Korund, K 36-240 / Zirkon, K 40-80    Stein, K 40-800    reinigen    polieren

**TRENNEN & RASPELN**

HM    DIA    HM

**SCHNEIDEN & SCHABEN**

---

**SÄGEN**

E-Cut Standard HCS | **WOOD**    E-Cut Precision BIM HSS, BIM | **WOOD**    E-Cut Precision HCS | **WOOD**    E-Cut Long-Life HSS, BIM | **WOOD & METAL**    E-Cut Universal HSS, BIM | **METAL & WOOD**    E-Cut Carbide PRO HM/TiN | **METAL**

**SCHLEIFEN**

gelocht    Korund, K 40-240    Zirkon, K 40-80    K 500, 1 000    polieren

**TRENNEN & RASPELN**

HM    DIA    HM

**SCHNEIDEN & SCHABEN**

---

**SÄGEN**

E-Cut Standard curved HCS | **WOOD**    E-Cut Long-Life HSS, BIM | **WOOD & METAL**    E-Cut Carbide PRO HM/TiN | **METAL**    DIA | **GFK / CFK**

**TRENNEN & RASPELN**

HM    DIA    DIA    HM

**SCHNEIDEN**

DER FEIN MULTITOOL ZUBEHÖR FINDER:  
 FINDEN SIE GANZ EINFACH ONLINE DAS PASSENDE ZUBEHÖR FÜR IHR MULTITOOL UND IHRE SPEZIELLE AUFGABE  
 UNTER [WWW.FEIN.DE/ZUBEHOER](http://WWW.FEIN.DE/ZUBEHOER)



E-Cut Universal  
HSS, BIM | **METAL & WOOD**



E-Cut Fine  
HSS, BIM | **METAL**



E-Cut Carbide PRO  
HM/TiN | **METAL**



SÄGEBLÄTTER



HSS | **METAL & WOOD**



HSS, BIM | **METAL & WOOD**



Filzpolierplatte



weich



K 240-500



Korund, K 40-240



HSS, BIM | **METAL & WOOD**



HSS, BIM | **WOOD**

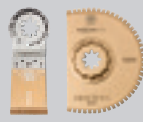

HM | **GFK / CFK**



DIA | **GFK / CFK**



gelocht



Korund, K 36-240

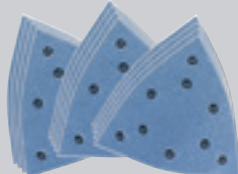

Zirkon, K 40-80



Korund, K 80-120

10

**STARLOCK**

**STARLOCK PLUS**

**STARLOCK MAX**

AMM 700 1.7 Q AS

**AUTOMOTIVE**

MM 700 1.7 Q

**FUGENSANIERER**

AMM 700

AMM 500



**AKKU MULTIMASTER  
AMM 700 MAX TOP 4 AH AS**

Unser bestes Multitool für schnellsten Arbeitsfortschritt bei Ausbau und Renovierung mit 60 Zubehören – zum Sägen in Holz, Metall, Kunststoffe, zum Austrennen von Fliesen, Schneiden von Silikonfugen und Teppichen, Entfernen von Klebstoffresten und Abtragen von Fliesenkleber.

**AKKU MULTIMASTER  
AMM 700 MAX AS**

Unser bestes Akku Multitool für schnellsten Arbeitsfortschritt bei Ausbau und Renovierung in der Variante ohne Akku und Ladegerät – mit Bi-Metall-Sägeblatt für Holz, Metall und Kunststoffe.

**AKKU MULTIMASTER  
AMM 500 PLUS TOP 4 AH AS**

Das leistungsstarke Akku Multitool für schnellen Arbeitsfortschritt (bei Ausbau und Renovierung) mit über 30 Zubehören – zum Sägen in Holz und Metall, Schleifen, Fliesen austrennen und mehr.

**AKKU MULTIMASTER  
AMM 500 PLUS AS**

Das leistungsstarke Akku Multitool für schnellen Arbeitsfortschritt (bei Ausbau und Renovierung) in der Variante ohne Akku und Ladegerät – mit Bi-Metall-Sägeblatt für Holz, Metall und Kunststoffe.

SEITE		256	257	259	260
Mechanische Schnittstelle		•	•	•	•
Nennaufnahme	W				
Akku-Spannung	V	18	18	18	18
Akku-Kompatibilität		Li-Ionen / ProCORE Li-Ionen	Li-Ionen / ProCORE Li-Ionen	Li-Ionen / ProCORE Li-Ionen	Li-Ionen / ProCORE Li-Ionen
Akku-Schnittstelle		18 V AMPShare	18 V AMPShare	18 V AMPShare	18 V AMPShare
Schwingungen	min <sup>-1</sup>	10 000 - 19 500	10 000 - 19 500	11 000 - 18 500	11 000 - 18 500
Werkzeugaufnahme		StarlockMax	StarlockMax	StarlockPlus	StarlockPlus
Werkzeugwechsel		QuickIN	QuickIN	QuickIN	QuickIN
Amplitude		2 x 2,0°	2 x 2,0°	2 x 1,7°	2 x 1,7°
Gewicht nach EPTA	kg				
Gewicht ohne Akku	kg	1,10	1,10	1,30	1,30

- enthalten

MM 700

MM 500



MULTIMASTER MM 700 MAX TOP	MULTIMASTER MM 700 MAX	MULTIMASTER MM 500 PLUS TOP	MULTIMASTER MM 500 PLUS
Unser bestes Multitool für schnellsten Arbeitsfortschritt bei Ausbau und Renovierung mit 60 Zubehören – zum Sägen in Holz, Metall, Kunststoffe, zum Austrennen von Fliesen, Schneiden von Silikonfugen und Teppichen, Entfernen von Klebstoffresten und Abtragen von Fliesenkleber.	Unser bestes Multitool für schnellsten Arbeitsfortschritt bei Ausbau und Renovierung mit Bi-Metall-Sägeblatt für Holz, Metall und Kunststoffe.	Das leistungsstarke Multitool für schnellen Arbeitsfortschritt (bei Ausbau und Renovierung) mit über 30 Zubehören zum Sägen in Holz und Metall, Schleifen, Fliesen austrennen und mehr.	Das leistungsstarke Multitool für schnellen Arbeitsfortschritt (bei Ausbau und Renovierung) mit Bi-Metall-Sägeblatt für Holz, Metall und Kunststoffe.
260	261	261	261
•	•		
450	450	350	350
10 000 - 19 500	10 000 - 19 500	10 000 - 19 500	10 000 - 19 500
StarlockMax	StarlockMax	StarlockPlus	StarlockPlus
QuickIN	QuickIN	QuickIN	QuickIN
2 x 2,0°	2 x 2,0°	2 x 1,7°	2 x 1,7°
1,60	1,60	1,40	1,40

## 10 MULTIMASTER

### AKKU MULTIMASTER AMM 700 MAX 4 AH IN NYLON-TASCHE



#### LIEFERUMFANG

1 Sägeblatt SLP E-Cut LL BIM 50 x 50,  
1 Sägeblatt SLP E-Cut LL BIM 50 x 35,  
je 5 Schleifblätter, ungelocht (K60,  
80, 120), 1 Schleifplatte ungelocht,  
1 Li-Ionen Akku-Pack (18 V / 4 Ah),  
1 Schnellladegerät GAL 1880 CV AS,  
1 Nylon-Tasche

Zubehör ab Seite 262

AMPShare Zubehör ab Seite 318

Das leistungsstarke Akku Multitool mit 18 Zubehören zum Sägen und Schleifen. Überall dabei und alles zur Hand in der praktischen Nylon-Tasche inkl. einem 18 V 4 Ah Akku und Ladegerät.

Akku-Spannung	V	18
Akku-Kapazität	Ah	4
Akku-Kompatibilität		Li-Ionen / ProCORE Li-Ionen
Akku-Schnittstelle		18 V AMPShare
Schwingungen	min <sup>-1</sup>	10 000 - 19 500
Werkzeugaufnahme		StarlockMax
Werkzeugwechsel		QuickIN
Amplitude		2 x 2,0°
Gewicht ohne Akku	kg	1,10

Bestellnummer	7 129 36 65 00 0
EAN	4014586900483
Preis Euro zzgl. MwSt.	415,00
Preis Euro inkl. MwSt.	493,85

#### FEIN VORTEILE

- + Anti-Vibrationssystem: Dauerhaft sicheres und angenehmes Arbeiten durch geringste Vibrationen und hervorragende Geräuschdämpfung.
- + StarlockMax Werkzeugaufnahme: Mehr Arbeitsfortschritt und höhere Präzision dank 100 % verlustfreier Kraftübertragung.
- + QuickIN: Werkzeugwechsel in unter 3 Sekunden durch patentiertes werkzeugloses FEIN Schnellspannsystem.
- + Dank StarlockMax Werkzeugaufnahme haben Sie Zugriff auf rund 180 FEIN Zubehöre der Leistungsklassen Starlock, StarlockPlus und StarlockMax.
- + 18 V FEIN PowerDrive Motor: Besonders leistungsstarker und nahezu verschleißfreier, bürstenloser Motor mit hohem Wirkungsgrad sowie extremer Belastbarkeit und Lebensdauer.
- + Tachogenerator: Konstante Drehzahlen auch unter Last und stufenlose elektronische Drehzahlregelung.
- + Metall-Getriebe: Hohe Belastungsfähigkeit und maximale Lebensdauer, da alle Getriebeteile aus Metall gefertigt sind.
- + Mechanische Schnittstelle: Für stationären Betrieb in der Tisch- oder Bohrständeralterung oder zu Befestigung des Tiefenanschlags.
- + Electronic Cell Protection (ECP): ECP schützt den Akku vor Überlastung, Überhitzung und Tiefentladung.
- + Die COOLPACK-Technologie sorgt für eine längere Akkulebensdauer und ermöglicht damit längere Betriebszeiten.
- + Der Akku-Ladestand ist direkt am Akku ablesbar.
- + Kompatibel mit AMPShare-/ Bosch Professional 18 V Akkus.
- + Elektronische Schutzabschaltung – Schutz für Anwender bei z.B. Blockieren des Sägeblattes.

### AKKU MULTIMASTER AMM 700 MAX TOP 4 AH AS



#### LIEFERUMFANG

2 E-Cut Standard-Sägeblätter curved (35 mm), 2 E-Cut Standard-Sägeblätter curved (65 mm), 1 E-Cut Precision Sägeblatt (35 mm), 1 E-Cut Precision Sägeblatt (65 mm), 1 E-Cut Long-Life Sägeblatt (10 mm), 2 E-Cut Long-Life Sägeblätter (35 mm), 1 E-Cut Long-Life Sägeblatt (32 mm), 1 E-Cut Long-Life Sägeblatt (42 mm), 1 E-Cut Carbide Pro Sägeblatt (32 mm), 1 Sägeblatt segmentiert (Ø 85 mm), 1 HM Segmentsägeblatt, 1 HM Raspel (Dreieckform), 1 Spachtel, 1 Schneidmesser, Pilzform 6 390 31 28 01 2, 1 Multimesser, 1 Schleifplatte gelocht, je 10 Schleifblätter, gelocht (K 60, 80, 120, 180), 1 Absaugvorrichtung, 1 Schnellladegerät GAL 1880 CV AS, 2 Li-Ionen Akku-Packs (18 V / 4 Ah), 1 Kunststoff-Werkzeugkoffer (L-BOXX 136)

Zubehör ab Seite 262

AMPShare Zubehör ab Seite 318

Unser bestes Multitool für schnellsten Arbeitsfortschritt bei Ausbau und Renovierung mit 60 Zubehören – zum Sägen in Holz, Metall, Kunststoffe, zum Austrennen von Fliesen, Schneiden von Silikonfugen und Teppichen, Entfernen von Klebstoffresten und Abtragen von Fliesenkleber.

Akku-Spannung	V	18
Akku-Kapazität	Ah	4
Akku-Kompatibilität		Li-Ionen / ProCORE Li-Ionen
Akku-Schnittstelle		18 V AMPShare
Schwingungen	min <sup>-1</sup>	10 000 - 19 500
Werkzeugaufnahme		StarlockMax
Werkzeugwechsel		QuickIN
Amplitude		2 x 2,0°
Gewicht ohne Akku	kg	1,10

Bestellnummer	7 129 36 61 00 0
EAN	4014586895277
Preis Euro zzgl. MwSt.	559,00
Preis Euro inkl. MwSt.	665,21

#### FEIN VORTEILE

- + Anti-Vibrationssystem: Dauerhaft sicheres und angenehmes Arbeiten durch geringste Vibrationen und hervorragende Geräuschdämpfung.
- + StarlockMax Werkzeugaufnahme: Mehr Arbeitsfortschritt und höhere Präzision dank 100 % verlustfreier Kraftübertragung.
- + QuickIN: Werkzeugwechsel in unter 3 Sekunden durch patentiertes werkzeugloses FEIN Schnellspannsystem.
- + Dank StarlockMax Werkzeugaufnahme haben Sie Zugriff auf rund 180 FEIN Zubehöre der Leistungsklassen Starlock, StarlockPlus und StarlockMax.
- + 18 V FEIN PowerDrive Motor: Besonders leistungsstarker und nahezu verschleißfreier, bürstenloser Motor mit hohem Wirkungsgrad sowie extremer Belastbarkeit und Lebensdauer.
- + Tachogenerator: Konstante Drehzahlen auch unter Last und stufenlose elektronische Drehzahlregelung.
- + Metall-Getriebe: Hohe Belastungsfähigkeit und maximale Lebensdauer, da alle Getriebeteile aus Metall gefertigt sind.
- + Mechanische Schnittstelle: Für stationären Betrieb in der Tisch- oder Bohrständeralterung oder zu Befestigung des Tiefenanschlags.
- + Electronic Cell Protection (ECP): ECP schützt den Akku vor Überlastung, Überhitzung und Tiefentladung.
- + Die COOLPACK-Technologie sorgt für eine längere Akkulebensdauer und ermöglicht damit längere Betriebszeiten.
- + Der Akku-Ladestand ist direkt am Akku ablesbar.
- + Kompatibel mit AMPShare-/ Bosch Professional 18 V Akkus.
- + Für jeden Einsatz bestens gerüstet. Mobiles Arbeiten mit dem L-BOXX System.
- + Elektronische Schutzabschaltung – Schutz für Anwender bei z.B. Blockieren des Sägeblattes.

## AKKU MULTIMASTER AMM 700 MAX TOP AS



### LIEFERUMFANG

2 E-Cut Standard-Sägeblätter curved (35 mm), 2 E-Cut Standard-Sägeblätter curved (65 mm), 1 E-Cut Precision Sägeblatt (35 mm), 1 E-Cut Precision Sägeblatt (65 mm), 1 E-Cut Long-Life Sägeblatt (10 mm), 2 E-Cut Long-Life Sägeblätter (35 mm), 1 E-Cut Long-Life Sägeblatt (32 mm), 1 E-Cut Long-Life Sägeblatt (42 mm), 1 E-Cut Carbide Pro Sägeblatt (32 mm), 1 Sägeblatt segmentiert (Ø 85 mm), 1 HM Segmentsägeblatt, 1 HM Raspel (Dreieckform), 1 Spachtel, 1 Schneidmesser, Pilzform 6 390 31 28 01 2, 1 Multimesser, 1 Schleifplatte gelocht, je 10 Schleifblätter, gelocht (K 60, 80, 120, 180), 1 Absaugvorrichtung, 1 Kunststoff-Werkzeugkoffer (L-BOXX 136)

Zubehör ab Seite 262

AMPShare Zubehör ab Seite 318

Unser bestes Multitool für schnellsten Arbeitsfortschritt bei Ausbau und Renovierung mit 60 Zubehören – zum Sägen in Holz, Metall, Kunststoffe, zum Austrennen von Fliesen, Schneiden von Silikonfugen und Teppichen, Entfernen von Klebstoffresten und Abtragen von Fliesenkleber.

Akku-Spannung	V	18
Akku-Kapazität	Ah	4
Akku-Kompatibilität		Li-Ionen / ProCORE Li-Ionen
Akku-Schnittstelle		18 V AMPShare
Schwingungen	min <sup>-1</sup>	10 000 - 19 500
Werkzeugaufnahme		StarlockMax
Werkzeugwechsel		QuickIN
Amplitude		2 x 2,0°
Gewicht ohne Akku	kg	1,10

Bestellnummer	7 129 36 63 00 0
EAN	4014586895291
Preis Euro zzgl. MwSt.	349,00
Preis Euro inkl. MwSt.	415,31

### FEIN VORTEILE

- + Anti-Vibrationssystem: Dauerhaft sicheres und angenehmes Arbeiten durch geringste Vibrationen und hervorragende Geräuschdämpfung.
- + StarlockMax Werkzeugaufnahme: Mehr Arbeitsfortschritt und höhere Präzision dank 100 % verlustfreier Kraftübertragung.
- + QuickIN: Werkzeugwechsel in unter 3 Sekunden durch patentiertes werkzeugloses FEIN Schnellspannsystem.
- + Dank StarlockMax Werkzeugaufnahme haben Sie Zugriff auf rund 180 FEIN Zubehöre der Leistungsklassen Starlock, StarlockPlus und StarlockMax.
- + 18 V FEIN PowerDrive Motor: Besonders leistungsstarker und nahezu verschleißfreier, bürstenloser Motor mit hohem Wirkungsgrad sowie extremer Belastbarkeit und Lebensdauer.
- + Tachogenerator: Konstante Drehzahlen auch unter Last und stufenlose elektronische Drehzahlregelung.
- + Metall-Getriebe: Hohe Belastungsfähigkeit und maximale Lebensdauer, da alle Getriebeteile aus Metall gefertigt sind.
- + Mechanische Schnittstelle: Für stationären Betrieb in der Tisch- oder Bohrständeralterung oder zu Befestigung des Tiefenschlags.
- + Electronic Cell Protection (ECP): ECP schützt den Akku vor Überlastung, Überhitzung und Tiefentladung.
- + Die COOLPACK-Technologie sorgt für eine längere Akkulebensdauer und ermöglicht damit längere Betriebszeiten.
- + Der Akku-Ladestand ist direkt am Akku ablesbar.
- + Kompatibel mit AMPShare- / Bosch Professional 18 V Akkus.
- + Für jeden Einsatz bestens gerüstet. Mobiles Arbeiten mit dem L-BOXX System.
- + Elektronische Schutzabschaltung – Schutz für Anwender bei z.B. Blockieren des Sägeblattes.

## AKKU MULTIMASTER AMM 700 MAX AS



### LIEFERUMFANG

1 Universal E-Cut-Sägeblatt (44 mm), 1 Kunststoff-Werkzeugkoffer (L-BOXX 136)

Zubehör ab Seite 262

AMPShare Zubehör ab Seite 318

Unser bestes Akku Multitool für schnellsten Arbeitsfortschritt bei Ausbau und Renovierung in der Variante ohne Akku und Ladegerät – mit Bi-Metall-Sägeblatt für Holz, Metall und Kunststoffe.

Akku-Spannung	V	18
Akku-Kompatibilität		Li-Ionen / ProCORE Li-Ionen
Akku-Schnittstelle		18 V AMPShare
Schwingungen	min <sup>-1</sup>	10 000 - 19 500
Werkzeugaufnahme		StarlockMax
Werkzeugwechsel		QuickIN
Amplitude		2 x 2,0°
Gewicht ohne Akku	kg	1,10

Bestellnummer	7 129 36 62 00 0
EAN	4014586895284
Preis Euro zzgl. MwSt.	299,00
Preis Euro inkl. MwSt.	355,81

### FEIN VORTEILE

- + Anti-Vibrationssystem: Dauerhaft sicheres und angenehmes Arbeiten durch geringste Vibrationen und hervorragende Geräuschdämpfung.
- + StarlockMax Werkzeugaufnahme: Mehr Arbeitsfortschritt und höhere Präzision dank 100 % verlustfreier Kraftübertragung.
- + QuickIN: Werkzeugwechsel in unter 3 Sekunden durch patentiertes werkzeugloses FEIN Schnellspannsystem.
- + Dank StarlockMax Werkzeugaufnahme haben Sie Zugriff auf rund 180 FEIN Zubehöre der Leistungsklassen Starlock, StarlockPlus und StarlockMax.
- + 18 V FEIN PowerDrive Motor: Besonders leistungsstarker und nahezu verschleißfreier, bürstenloser Motor mit hohem Wirkungsgrad sowie extremer Belastbarkeit und Lebensdauer.
- + Tachogenerator: Konstante Drehzahlen auch unter Last und stufenlose elektronische Drehzahlregelung.
- + Metall-Getriebe: Hohe Belastungsfähigkeit und maximale Lebensdauer, da alle Getriebeteile aus Metall gefertigt sind.
- + Mechanische Schnittstelle: Für stationären Betrieb in der Tisch- oder Bohrständeralterung oder zu Befestigung des Tiefenschlags.
- + Electronic Cell Protection (ECP): ECP schützt den Akku vor Überlastung, Überhitzung und Tiefentladung.
- + Die COOLPACK-Technologie sorgt für eine längere Akkulebensdauer und ermöglicht damit längere Betriebszeiten.
- + Der Akku-Ladestand ist direkt am Akku ablesbar.
- + Kompatibel mit AMPShare- / Bosch Professional 18 V Akkus.
- + Für jeden Einsatz bestens gerüstet. Mobiles Arbeiten mit dem L-BOXX System.
- + Elektronische Schutzabschaltung – Schutz für Anwender bei z.B. Blockieren des Sägeblattes.



## 10 MULTIMASTER

### AKKU MULTIMASTER AMM 500 PLUS 4 AH IN NYLON-TASCHE



#### LIEFERUMFANG

1 Sägeblatt SLP E-Cut LL BIM 50 x 50,  
1 Sägeblatt SLP E-Cut LL BIM 50 x 35,  
je 5 Schleifblätter, ungelocht (K60,  
80, 120), 1 Schleifplatte ungelocht,  
1 Li-Ionen Akku-Pack (18 V / 4 Ah),  
1 Schnellladegerät GAL 1880 CV AS,  
1 Nylon-Tasche

**Zubehör ab Seite 262**

**AMPShare Zubehör ab Seite 318**

Das leistungsstarke Akku Multitool mit 18 Zubehören zum Sägen und Schleifen. Überall dabei und alles zur Hand in der praktischen Nylon-Tasche inkl. einem 18 V 4 Ah Akku und Ladegerät.

Akku-Spannung	V	18
Akku-Kapazität	Ah	4
Akku-Kompatibilität		Li-Ionen / ProCORE Li-Ionen
Akku-Schnittstelle		18 V AMPShare
Schwingungen	min <sup>-1</sup>	11 000 - 18 500
Werkzeugaufnahme		StarlockPlus
Werkzeugwechsel		QuickIN
Amplitude		2 x 1,7°
Gewicht ohne Akku	kg	1,30

Bestellnummer	7 129 38 70 00 0
EAN	4014586900568
Preis Euro zzgl. MwSt.	315,00
Preis Euro inkl. MwSt.	374,85

#### FEIN VORTEILE

- + Anti-Vibrationssystem: Dauerhaft sicheres und angenehmes Arbeiten durch geringste Vibrationen und hervorragende Geräuschdämpfung.
- + StarlockPlus Werkzeugaufnahme: Mehr Arbeitsschritt und höhere Präzision dank 100 % verlustfreier Kraftübertragung.
- + QuickIN: Werkzeugwechsel in unter 3 Sekunden durch patentiertes werkzeugloses FEIN Schnellspannsystem.
- + Dank StarlockPlus Werkzeugaufnahme haben Sie Zugriff auf rund 100 FEIN Zubehöre der Leistungsklassen Starlock und StarlockPlus.
- + DC-Motor: Effektive und drehmomentstarke Motoren-Technologie für nahezu identische Leistung wie die Netzausführung.
- + Tachogenerator: Konstante Drehzahlen auch unter Last und stufenlose elektronische Drehzahlregelung.
- + Metall-Getriebe: Hohe Belastungsfähigkeit und maximale Lebensdauer, da alle Getriebeteile aus Metall gefertigt sind.
- + Mechanische Schnittstelle: Für stationären Betrieb in der Tisch- oder Bohrständeralterung oder zu Befestigung des Tiefenanschlags.
- + Electronic Cell Protection (ECP): ECP schützt den Akku vor Überlastung, Überhitzung und Tiefentladung.
- + Die COOLPACK-Technologie sorgt für eine längere Akkulebensdauer und ermöglicht damit längere Betriebszeiten.
- + Der Akku-Ladestand ist direkt am Akku ablesbar.
- + Kompatibel mit AMPShare-/ Bosch Professional 18 V Akkus.

### AKKU MULTIMASTER AMM 500 AS 2 AH IN NYLON-TASCHE



#### LIEFERUMFANG

1 Sägeblatt SLP E-Cut LL BIM 50 x 50,  
1 Sägeblatt SLP E-Cut LL BIM 50 x 35,  
je 5 Schleifblätter, ungelocht (K60,  
80, 120), 1 Schleifplatte ungelocht,  
1 Li-Ionen Akku-Pack (18 V / 2 Ah),  
1 Schnellladegerät GAL 1880 CV AS,  
1 Nylon-Tasche

**Zubehör ab Seite 262**

**AMPShare Zubehör ab Seite 318**

Das leistungsstarke Akku Multitool mit 18 Zubehören zum Sägen und Schleifen. Überall dabei und alles zur Hand in der praktischen Nylon-Tasche inkl. einem 18 V 2 Ah Akku und Ladegerät.

Akku-Spannung	V	18
Akku-Kapazität	Ah	2
Akku-Kompatibilität		Li-Ionen / ProCORE Li-Ionen
Akku-Schnittstelle		18 V AMPShare
Schwingungen	min <sup>-1</sup>	11 000 - 18 500
Werkzeugaufnahme		StarlockPlus
Werkzeugwechsel		QuickIN
Amplitude		2 x 1,7°
Gewicht ohne Akku	kg	1,30

Bestellnummer	7 129 38 69 00 0
EAN	4014586900506
Preis Euro zzgl. MwSt.	235,00
Preis Euro inkl. MwSt.	279,65

#### FEIN VORTEILE

- + Anti-Vibrationssystem: Dauerhaft sicheres und angenehmes Arbeiten durch geringste Vibrationen und hervorragende Geräuschdämpfung.
- + StarlockPlus Werkzeugaufnahme: Mehr Arbeitsschritt und höhere Präzision dank 100 % verlustfreier Kraftübertragung.
- + QuickIN: Werkzeugwechsel in unter 3 Sekunden durch patentiertes werkzeugloses FEIN Schnellspannsystem.
- + Dank StarlockPlus Werkzeugaufnahme haben Sie Zugriff auf rund 100 FEIN Zubehöre der Leistungsklassen Starlock und StarlockPlus.
- + DC-Motor: Effektive und drehmomentstarke Motoren-Technologie für nahezu identische Leistung wie die Netzausführung.
- + Tachogenerator: Konstante Drehzahlen auch unter Last und stufenlose elektronische Drehzahlregelung.
- + Metall-Getriebe: Hohe Belastungsfähigkeit und maximale Lebensdauer, da alle Getriebeteile aus Metall gefertigt sind.
- + Mechanische Schnittstelle: Für stationären Betrieb in der Tisch- oder Bohrständeralterung oder zu Befestigung des Tiefenanschlags.
- + Electronic Cell Protection (ECP): ECP schützt den Akku vor Überlastung, Überhitzung und Tiefentladung.
- + Die COOLPACK-Technologie sorgt für eine längere Akkulebensdauer und ermöglicht damit längere Betriebszeiten.
- + Der Akku-Ladestand ist direkt am Akku ablesbar.
- + Kompatibel mit AMPShare-/ Bosch Professional 18 V Akkus.

## AKKU MULTIMASTER AMM 500 PLUS TOP 4 AH AS



### LIEFERUMFANG

1 E-Cut Long-Life Sägeblatt (10 mm), 2 E-Cut Long-Life Sägeblätter (35 mm), 2 E-Cut Long-Life Sägeblätter (65 mm), 1 E-Cut Carbide Pro Sägeblatt (32 mm), 1 HM-Sägeblatt (Ø 75 mm), 1 HM Raspel (Dreieckform), 1 Spachtel, 1 Schleifplatte gelocht, je 5 Schleifblätter, gelocht (K 60, 80, 120, 180), 1 Absaugvorrichtung, 1 Schnellladegerät GAL 1880 CV AS, 2 Li-Ionen Akku-Packs (18 V / 4 Ah), 1 Kunststoff-Werkzeugkoffer (L-BOXX 136)

Zubehör ab Seite 262

AMPShare Zubehör ab Seite 318

Das leistungsstarke Akku Multitool für schnellen Arbeitsfortschritt (bei Ausbau und Renovierung) mit über 30 Zubehören – zum Sägen in Holz und Metall, Schleifen, Fliesen austrennen und mehr.

Akku-Spannung	V	18
Akku-Kapazität	Ah	4
Akku-Kompatibilität		Li-Ionen / ProCORE Li-Ionen
Akku-Schnittstelle		18 V AMPShare
Schwingungen	min <sup>-1</sup>	11 000 - 18 500
Werkzeugaufnahme		StarlockPlus
Werkzeugwechsel		QuickIN
Amplitude		2 x 1,7°
Gewicht ohne Akku	kg	1,30

Bestellnummer	7 129 38 61 00 0
EAN	4014586895321
Preis Euro zzgl. MwSt.	459,00
Preis Euro inkl. MwSt.	546,21

### FEIN VORTEILE

- + Anti-Vibrationssystem: Dauerhaft sicheres und angenehmes Arbeiten durch geringste Vibrationen und hervorragende Geräuschkämpfung.
- + StarlockPlus Werkzeugaufnahme: Mehr Arbeitsfortschritt und höhere Präzision dank 100 % verlustfreier Kraftübertragung.
- + QuickIN: Werkzeugwechsel in unter 3 Sekunden durch patentiertes werkzeugloses FEIN Schnellspannsystem.
- + Dank StarlockPlus Werkzeugaufnahme haben Sie Zugriff auf rund 100 FEIN Zubehöre der Leistungsklassen Starlock und StarlockPlus.
- + DC-Motor: Effektive und drehmomentstarke Motoren-Technologie für nahezu identische Leistung wie die Netzausführung.
- + Tachogenerator: Konstante Drehzahlen auch unter Last und stufenlose elektronische Drehzahlregelung.
- + Metall-Getriebe: Hohe Belastungsfähigkeit und maximale Lebensdauer, da alle Getriebeteile aus Metall gefertigt sind.
- + Mechanische Schnittstelle: Für stationären Betrieb in der Tisch- oder Bohrständeralterung oder zu Befestigung des Tiefenanschlags.
- + Electronic Cell Protection (ECP): ECP schützt den Akku vor Überlastung, Überhitzung und Tiefentladung.
- + Die COOLPACK-Technologie sorgt für eine längere Akkulebensdauer und ermöglicht damit längere Betriebszeiten.
- + Der Akku-Ladestand ist direkt am Akku ablesbar.
- + Kompatibel mit AMPShare-/ Bosch Professional 18 V Akkus.
- + Für jeden Einsatz bestens gerüstet. Mobiles Arbeiten mit dem L-BOXX System.

## AKKU MULTIMASTER AMM 500 PLUS TOP AS



### LIEFERUMFANG

1 E-Cut Long-Life Sägeblatt (10 mm), 2 E-Cut Long-Life Sägeblätter (35 mm), 2 E-Cut Long-Life Sägeblätter (65 mm), 1 E-Cut Carbide Pro Sägeblatt (32 mm), 1 HM-Sägeblatt (Ø 75 mm), 1 HM Raspel (Dreieckform), 1 Spachtel, 1 Schleifplatte gelocht, je 5 Schleifblätter, gelocht (K 60, 80, 120, 180), 1 Absaugvorrichtung, 1 Kunststoff-Werkzeugkoffer (L-BOXX 136)

Zubehör ab Seite 262

AMPShare Zubehör ab Seite 318

Das leistungsstarke Akku Multitool für schnellen Arbeitsfortschritt (bei Ausbau und Renovierung) mit über 30 Zubehören – zum Sägen in Holz und Metall, Schleifen, Fliesen austrennen und mehr.

Akku-Spannung	V	18
Akku-Kompatibilität		Li-Ionen / ProCORE Li-Ionen
Akku-Schnittstelle		18 V AMPShare
Schwingungen	min <sup>-1</sup>	11 000 - 18 500
Werkzeugaufnahme		StarlockPlus
Werkzeugwechsel		QuickIN
Amplitude		2 x 1,7°
Gewicht ohne Akku	kg	1,30

Bestellnummer	7 129 38 63 00 0
EAN	4014586895345
Preis Euro zzgl. MwSt.	249,00
Preis Euro inkl. MwSt.	296,31

### FEIN VORTEILE

- + Anti-Vibrationssystem: Dauerhaft sicheres und angenehmes Arbeiten durch geringste Vibrationen und hervorragende Geräuschkämpfung.
- + StarlockPlus Werkzeugaufnahme: Mehr Arbeitsfortschritt und höhere Präzision dank 100 % verlustfreier Kraftübertragung.
- + QuickIN: Werkzeugwechsel in unter 3 Sekunden durch patentiertes werkzeugloses FEIN Schnellspannsystem.
- + Dank StarlockPlus Werkzeugaufnahme haben Sie Zugriff auf rund 100 FEIN Zubehöre der Leistungsklassen Starlock und StarlockPlus.
- + DC-Motor: Effektive und drehmomentstarke Motoren-Technologie für nahezu identische Leistung wie die Netzausführung.
- + Tachogenerator: Konstante Drehzahlen auch unter Last und stufenlose elektronische Drehzahlregelung.
- + Metall-Getriebe: Hohe Belastungsfähigkeit und maximale Lebensdauer, da alle Getriebeteile aus Metall gefertigt sind.
- + Mechanische Schnittstelle: Für stationären Betrieb in der Tisch- oder Bohrständeralterung oder zu Befestigung des Tiefenanschlags.
- + Electronic Cell Protection (ECP): ECP schützt den Akku vor Überlastung, Überhitzung und Tiefentladung.
- + Die COOLPACK-Technologie sorgt für eine längere Akkulebensdauer und ermöglicht damit längere Betriebszeiten.
- + Der Akku-Ladestand ist direkt am Akku ablesbar.
- + Kompatibel mit AMPShare-/ Bosch Professional 18 V Akkus.
- + Für jeden Einsatz bestens gerüstet. Mobiles Arbeiten mit dem L-BOXX System.

## 10 MULTIMASTER

### AKKU MULTIMASTER AMM 500 PLUS AS



#### LIEFERUMFANG

1 Universal E-Cut-Sägeblatt (44 mm),  
1 Kunststoff-Werkzeugkoffer  
(L-BOXX 136)

**Zubehör ab Seite 262**

**AMPShare Zubehör ab Seite 318**

Das leistungsstarke Akku Multitool für schnellen Arbeitsfortschritt (bei Ausbau und Renovierung) in der Variante ohne Akku und Ladegerät – mit Bi-Metall-Sägeblatt für Holz, Metall und Kunststoffe.

Akku-Spannung	V	18
Akku-Kompatibilität		Li-Ionen / ProCORE Li-Ionen
Akku-Schnittstelle		18 V AMPShare
Schwingungen	min <sup>-1</sup>	11 000 - 18 500
Werkzeugaufnahme		StarlockPlus
Werkzeugwechsel		QuickIN
Amplitude		2 x 1,7°
Gewicht ohne Akku	kg	1,30

Bestellnummer	7 129 38 62 00 0
EAN	4014586895338
Preis Euro zzgl. MwSt.	229,00
Preis Euro inkl. MwSt.	272,51

#### FEIN VORTEILE

- + Anti-Vibrationssystem: Dauerhaft sicheres und angenehmes Arbeiten durch geringste Vibrationen und hervorragende Geräuschdämpfung.
- + StarlockPlus Werkzeugaufnahme: Mehr Arbeitsfortschritt und höhere Präzision dank 100 % verlustfreier Kraftübertragung.
- + QuickIN: Werkzeugwechsel in unter 3 Sekunden durch patentiertes werkzeugloses FEIN Schnellspannsystem.
- + Dank StarlockPlus Werkzeugaufnahme haben Sie Zugriff auf rund 100 FEIN Zubehöre der Leistungsklassen Starlock und StarlockPlus.
- + DC-Motor: Effektive und drehmomentstarke Motoren-Technologie für nahezu identische Leistung wie die Netzausführung.
- + Tachogenerator: Konstante Drehzahlen auch unter Last und stufenlose elektronische Drehzahlregelung.
- + Metall-Getriebe: Hohe Belastungsfähigkeit und maximale Lebensdauer, da alle Getriebeteile aus Metall gefertigt sind.
- + Mechanische Schnittstelle: Für stationären Betrieb in der Tisch- oder Bohrständeralterung oder zu Befestigung des Tiefenanschlages.
- + Electronic Cell Protection (ECP): ECP schützt den Akku vor Überlastung, Überhitzung und Tiefentladung.
- + Die COOLPACK-Technologie sorgt für eine längere Akkulebensdauer und ermöglicht damit längere Betriebszeiten.
- + Der Akku-Ladestand ist direkt am Akku ablesbar.
- + Kompatibel mit AMPShare-/ Bosch Professional 18 V Akkus.
- + Für jeden Einsatz bestens gerüstet. Mobiles Arbeiten mit dem L-BOXX System.

### MULTIMASTER MM 700 MAX TOP



#### LIEFERUMFANG

2 E-Cut Standard-Sägeblätter curved (35 mm), 2 E-Cut Standard-Sägeblätter curved (65 mm), 1 E-Cut Precision BIM-Sägeblatt (35 mm), 1 E-Cut Precision BIM-Sägeblatt (65 mm), 1 E-Cut Long-Life Sägeblatt (10 mm), 2 E-Cut Long-Life Sägeblätter (35 mm), 1 E-Cut Long-Life Sägeblatt (32 mm), 1 E-Cut Long-Life Sägeblatt (42 mm), 1 E-Cut Carbide Pro Sägeblatt (32 mm), 1 Sägeblatt segmentiert (Ø 85 mm), 1 HM-Sägeblatt (Ø 75 mm), 1 HM Raspel (Dreieckform), 1 Spachtel, 1 Schneidmesser, Pilzform 6 390 31 28 01 2, 1 Multimesser, 1 Schleifplatte gelocht, je 10 Schleifblätter, gelocht (K 60, 80, 120, 180), 1 Absaugvorrichtung, 1 Kunststoff-Werkzeugkoffer (L-BOXX 136)

**Zubehör ab Seite 262**

Unser bestes Multitool für schnellsten Arbeitsfortschritt bei Ausbau und Renovierung mit 60 Zubehören – zum Sägen in Holz, Metall, Kunststoffe, zum Austrennen von Fliesen, Schneiden von Silikonfugen und Teppichen, Entfernen von Klebstoffresten und Abtragen von Fliesenkleber.

Nennaufnahme	W	450
Leistungsabgabe	W	250
Schwingungen	min <sup>-1</sup>	10 000 - 19 500
Werkzeugaufnahme		StarlockMax
Werkzeugwechsel		QuickIN
Amplitude		2 x 2,0°
Kabel mit Stecker	m	5
Gewicht nach EPTA	kg	1,60

Bestellnummer	7 229 68 64 00 0
EAN	4014586897912
Preis Euro zzgl. MwSt.	467,00
Preis Euro inkl. MwSt.	555,73

#### FEIN VORTEILE

- + Anti-Vibrationssystem: Dauerhaft sicheres und angenehmes Arbeiten durch geringste Vibrationen und hervorragende Geräuschdämpfung.
- + StarlockMax Werkzeugaufnahme: Mehr Arbeitsfortschritt und höhere Präzision dank 100 % verlustfreier Kraftübertragung.
- + QuickIN: Werkzeugwechsel in unter 3 Sekunden durch patentiertes werkzeugloses FEIN Schnellspannsystem.
- + Dank StarlockMax Werkzeugaufnahme haben Sie Zugriff auf rund 180 FEIN Zubehöre der Leistungsklassen Starlock, StarlockPlus und StarlockMax.
- + 450 W FEIN Hochleistungsmotor: Dauer- und überlastsicherer Hochleistungsmotor mit hohem Kupferanteil für höchste Schnittgeschwindigkeit und schnellsten Arbeitsfortschritt.
- + Tachogenerator: Konstante Drehzahlen auch unter Last und stufenlose elektronische Drehzahlregelung.
- + Metall-Getriebe: Hohe Belastungsfähigkeit und maximale Lebensdauer, da alle Getriebeteile aus Metall gefertigt sind.
- + Mechanische Schnittstelle: Für stationären Betrieb in der Tisch- oder Bohrständeralterung oder zu Befestigung des Tiefenanschlages.
- + Industriekabel: Großer Aktionsradius dank 5 Meter langem feindrahtigen Gummikabel in Industriequalität.
- + Elektronische Schutzabschaltung – Schutz für Anwender bei z.B. Blockieren des Sägeblattes.
- + Für jeden Einsatz bestens gerüstet. Mobiles Arbeiten mit dem L-BOXX System.

**MULTIMASTER  
MM 700 MAX**



**LIEFERUMFANG**

1 Universal E-Cut-Sägeblatt (44 mm),  
1 Kunststoff-Werkzeugkoffer  
(L-BOXX 136)

**Zubehör ab Seite 262**

Unser bestes Multitool für schnellsten Arbeitsfortschritt bei Ausbau und Renovierung mit Bi-Metall-Sägeblatt für Holz, Metall und Kunststoffe.

Nennaufnahme	W	450
Leistungsabgabe	W	250
Schwingungen	min <sup>-1</sup>	10 000 - 19 500
Werkzeugaufnahme		StarlockMax
Werkzeugwechsel		QuickIN
Amplitude		2 x 2,0°
Kabel mit Stecker	m	5
Gewicht nach EPTA	kg	1,60

Bestellnummer	7 229 68 63 00 0
EAN	4014586897868
Preis Euro zzgl. MwSt.	353,00
Preis Euro inkl. MwSt.	420,07

**FEIN VORTEILE**

- + Anti-Vibrationssystem: Dauerhaft sicheres und angenehmes Arbeiten durch geringste Vibrationen und hervorragende Geräuschdämpfung.
- + StarlockMax Werkzeugaufnahme: Mehr Arbeitsfortschritt und höhere Präzision dank 100 % verlustfreier Kraftübertragung.
- + QuickIN: Werkzeugwechsel in unter 3 Sekunden durch patentiertes werkzeugloses FEIN Schnellspannsystem.
- + Dank StarlockMax Werkzeugaufnahme haben Sie Zugriff auf rund 180 FEIN Zubehör der Leistungsklassen Starlock, StarlockPlus und StarlockMax.
- + 450 W FEIN Hochleistungsmotor: Dauer- und überlastsicherer Hochleistungsmotor mit hohem Kupferanteil für höchste Schnittgeschwindigkeit und schnellsten Arbeitsfortschritt.
- + Tachogenerator: Konstante Drehzahlen auch unter Last und stufenlose elektronische Drehzahlregelung.
- + Metall-Getriebe: Hohe Belastungsfähigkeit und maximale Lebensdauer, da alle Getriebeteile aus Metall gefertigt sind.
- + Mechanische Schnittstelle: Für stationären Betrieb in der Tisch- oder Bohrständeralterung oder zu Befestigung des Tiefenanschlags.
- + Industriekabel: Großer Aktionsradius dank 5 Meter langem feindrahtigen Gummikabel in Industriequalität.
- + Elektronische Schutzabschaltung – Schutz für Anwender bei z.B. Blockieren des Sägeblattes.
- + Für jeden Einsatz bestens gerüstet. Mobiles Arbeiten mit dem L-BOXX System.

**MULTIMASTER  
MM 500 PLUS TOP**



**LIEFERUMFANG**

1 E-Cut Long-Life Sägeblatt (10 mm),  
2 E-Cut Long-Life Sägeblätter  
(35 mm), 2 E-Cut Long-Life Säge-  
blätter (65 mm), 1 E-Cut Carbide Pro  
Sägeblatt (32 mm), 1 HM-Sägeblatt  
(Ø 75 mm), 1 HM Raspel (Dreieck-  
form), 1 Spachtel, 1 Schleifplatte  
gelocht, je 5 Schleifblätter, gelocht  
(K 60, 80, 120, 180), 1 Absaugvorrich-  
tung, 1 Kunststoff-Werkzeugkoffer  
(L-BOXX 136)

**Zubehör ab Seite 262**

Das leistungsstarke Multitool für schnellen Arbeitsfortschritt (bei Ausbau und Renovierung) mit über 30 Zubehören zum Sägen in Holz und Metall, Schleifen, Fliesen austrennen und mehr.

Nennaufnahme	W	350
Schwingungen	min <sup>-1</sup>	10 000 - 19 500
Werkzeugaufnahme		StarlockPlus
Werkzeugwechsel		QuickIN
Amplitude		2 x 1,7°
Kabel mit Stecker	m	5
Gewicht nach EPTA	kg	1,40

Bestellnummer	7 229 67 70 00 0
EAN	4014586897813
Preis Euro zzgl. MwSt.	364,00
Preis Euro inkl. MwSt.	433,16

**FEIN VORTEILE**

- + Anti-Vibrationssystem: Dauerhaft sicheres und angenehmes Arbeiten durch geringste Vibrationen und hervorragende Geräuschdämpfung.
- + StarlockPlus Werkzeugaufnahme: Mehr Arbeitsfortschritt und höhere Präzision dank 100 % verlustfreier Kraftübertragung.
- + QuickIN: Werkzeugwechsel in unter 3 Sekunden durch patentiertes werkzeugloses FEIN Schnellspannsystem.
- + Dank StarlockPlus Werkzeugaufnahme haben Sie Zugriff auf rund 100 FEIN Zubehör der Leistungsklassen Starlock und StarlockPlus.
- + 350 W FEIN Motor. Überlastsicherer, leistungsstarker Motor mit hohem Kupferanteil für mehr Schnittgeschwindigkeit und schnelleren Arbeitsfortschritt.
- + Tachogenerator: Konstante Drehzahlen auch unter Last und stufenlose elektronische Drehzahlregelung.
- + Metall-Getriebe: Hohe Belastungsfähigkeit und maximale Lebensdauer, da alle Getriebeteile aus Metall gefertigt sind.
- + Mechanische Schnittstelle: Für stationären Betrieb in der Tisch- oder Bohrständeralterung oder zu Befestigung des Tiefenanschlags.
- + Industriekabel: Großer Aktionsradius dank 5 Meter langem feindrahtigen Gummikabel in Industriequalität.
- + Für jeden Einsatz bestens gerüstet. Mobiles Arbeiten mit dem L-BOXX System.

**MULTIMASTER  
MM 500 PLUS**



**LIEFERUMFANG**

1 Universal E-Cut-Sägeblatt (44 mm),  
1 Kunststoff-Werkzeugkoffer  
(L-BOXX 136)

**Zubehör ab Seite 262**

Das leistungsstarke Multitool für schnellen Arbeitsfortschritt (bei Ausbau und Renovierung) mit Bi-Metall-Sägeblatt für Holz, Metall und Kunststoffe.

Nennaufnahme	W	350
Schwingungen	min <sup>-1</sup>	10 000 - 19 500
Werkzeugaufnahme		StarlockPlus
Werkzeugwechsel		QuickIN
Amplitude		2 x 1,7°
Kabel mit Stecker	m	5
Gewicht nach EPTA	kg	1,40

Bestellnummer	7 229 67 69 00 0
EAN	4014586897769
Preis Euro zzgl. MwSt.	291,00
Preis Euro inkl. MwSt.	346,29

**FEIN VORTEILE**

- + Anti-Vibrationssystem: Dauerhaft sicheres und angenehmes Arbeiten durch geringste Vibrationen und hervorragende Geräuschdämpfung.
- + StarlockPlus Werkzeugaufnahme: Mehr Arbeitsfortschritt und höhere Präzision dank 100 % verlustfreier Kraftübertragung.
- + QuickIN: Werkzeugwechsel in unter 3 Sekunden durch patentiertes werkzeugloses FEIN Schnellspannsystem.
- + Dank StarlockPlus Werkzeugaufnahme haben Sie Zugriff auf rund 100 FEIN Zubehör der Leistungsklassen Starlock und StarlockPlus.
- + 350 W FEIN Motor. Überlastsicherer, leistungsstarker Motor mit hohem Kupferanteil für mehr Schnittgeschwindigkeit und schnelleren Arbeitsfortschritt.
- + Tachogenerator: Konstante Drehzahlen auch unter Last und stufenlose elektronische Drehzahlregelung.
- + Metall-Getriebe: Hohe Belastungsfähigkeit und maximale Lebensdauer, da alle Getriebeteile aus Metall gefertigt sind.
- + Mechanische Schnittstelle: Für stationären Betrieb in der Tisch- oder Bohrständeralterung oder zu Befestigung des Tiefenanschlags.
- + Industriekabel: Großer Aktionsradius dank 5 Meter langem feindrahtigen Gummikabel in Industriequalität.
- + Für jeden Einsatz bestens gerüstet. Mobiles Arbeiten mit dem L-BOXX System.



Das FEIN Zubehör-Sortiment für unsere Multitools wächst seit über 50 Jahren mit Ihren Anforderungen.



**FEIN VORTEILE**

- + Über 180 verschiedene Zubehöre für tausende Profi- und Spezialanwendungen.
- + 14 Zubehör-Sets – perfekt zusammengestellt für verschiedene Anwendungsfälle.
- + Made by FEIN: Jedes Zubehör wird von FEIN entwickelt, gefertigt und geprüft.
- + Made in Germany: Alle FEIN Sägeblätter werden in Deutschland produziert.
- + Höchste Wirtschaftlichkeit durch schnellen Arbeitsfortschritt und lange Standzeit.

Wählen Sie Ihr Starlock-Zubehör passend zu Ihrer Maschine:

Hier sehen Sie auf einen Blick, welche Werkzeugaufnahme Ihre Maschine hat, welches Zubehör dazu passt.

				
		STARLOCK	STARLOCK PLUS	STARLOCK MAX
<b>FEIN MULTIMASTER</b>	 <b>STARLOCK MAX</b> z. B. MULTIMASTER (A)MM 700, FSC 500 QSL   AFSC 18 QSL	✓	✓	✓
	 <b>STARLOCK PLUS</b> z. B. MULTIMASTER MM 300 und (A)MM 500 FMM 350 QSL & FMT 250 QSL	✓	✓	-
Andere	<b>STARLOCK</b> Bosch, Festool, Würth, Makita	✓	✓*	✓*
	<b>WEITERE HERSTELLER</b> z. B. AEG   Rigid   Skil   Einhell uvm.	✓	-	-

**PASST IMMER**

\* Abhängig von Maschine.

**SÄGEN**



**SÄGEBLATT**

Für alle weichen Werkstoffe.  
Segmentiert, ideal zum Arbeiten in Ecken und an Kanten ohne Überschnitt.

Ø mm	Aufnahme	Bestellnummer	Preis Euro zzgl. MwSt.	Preis Euro inkl. MwSt.
85	SL	6 35 02 113 21 0	24,20	28,80



**HSS-SÄGEBLATT**

Voll-HSS-Sägeblatt mit Metall-Verzahnung für Blech bis ca. 1 mm. Auch für Kunststoffe, GFK, Holz, Kitt und Buntmetalle. Hervorragende Schnittgeschwindigkeit. Saubere, dünne Schnittlinie.  
Durch Kreisform gute Wirtschaftlichkeit.

Ø mm	Aufnahme	VE St	Bestellnummer	Preis Euro zzgl. MwSt.	Preis Euro inkl. MwSt.
85	SL	1	6 35 02 097 21 0	26,40	31,42
85	SL	2	6 35 02 097 22 0	50,10	59,62
85	SL	5	6 35 02 097 23 0	118,60	141,13



Segmentiert, ideal zum Arbeiten in Ecken und an Kanten ohne Überschnitt.

Ø mm	Aufnahme	VE St	Bestellnummer	Preis Euro zzgl. MwSt.	Preis Euro inkl. MwSt.
85	SL	1	6 35 02 106 21 0	27,60	32,84
85	SL	2	6 35 02 106 22 0	52,50	62,48
85	SL	5	6 35 02 106 23 0	124,30	147,92



**HSS-SÄGEBLATT**

Bi-Metall für hohe Standzeiten. Metall-Verzahnung für Blech bis ca. 1 mm. Auch für Kunststoffe, GFK, Holz, Kitt und Buntmetalle. Plan zur Oberfläche arbeiten.  
Durch Kreisform gute Wirtschaftlichkeit.

Ø mm	Aufnahme	VE St	Bestellnummer	Preis Euro zzgl. MwSt.	Preis Euro inkl. MwSt.
85	SL	1	6 35 02 174 21 0	47,70	56,76
85	SL	5	6 35 02 174 23 0	214,10	254,78



**STARLOCK SÄGEBLATT MIT TIEFENANSLAG**

FEIN Sägeblatt mit fest aufgeschweißtem Tiefenanschlag. Perfekt geeignet zum mühelosen Öffnen von Kabelkanälen und anderen Kunststoffbehältern, ohne innenliegende Kabel zu beschädigen oder das dahinterliegende Material zu verletzen. Präzise Schnitte - exakt 2,5 mm tief.

Ø mm	VE St	Bestellnummer	Preis Euro zzgl. MwSt.	Preis Euro inkl. MwSt.
85	1	6 35 02 174 41 0	59,00	70,21



Durch Kreisform und extra großen Durchmesser optimale Wirtschaftlichkeit.

Ø mm	Aufnahme	VE St	Bestellnummer	Preis Euro zzgl. MwSt.	Preis Euro inkl. MwSt.
100	SLP	1	6 35 02 175 21 0	50,20	59,74
100	SLP	5	6 35 02 175 23 0	225,80	268,70



Segmentiert, ideal zum Arbeiten in Ecken und an Kanten ohne Überschnitt.

Ø mm	Aufnahme	VE St	Bestellnummer	Preis Euro zzgl. MwSt.	Preis Euro inkl. MwSt.
100	SL	1	6 35 02 196 21 0	48,80	58,07
100	SL	5	6 35 02 196 23 0	220,30	262,16



**HSS-SÄGEBLATT**

Bi-Metall für hohe Standzeiten. Geschränkte Holzverzahnung. Hervorragende Standzeit, hohe Schnittqualität und guter Arbeitsfortschritt. Als „Mini-Kreissäge“ ideal für lange, gerade Schnitte und zum Ausschneiden von verlegtem Parkett, Laminat und Wandvertäfelungen.

Ø mm	Aufnahme	VE St	Bestellnummer	Preis Euro zzgl. MwSt.	Preis Euro inkl. MwSt.
100	SLP	1	6 35 02 176 21 0	57,60	68,54



**HSS-SÄGEBLATT SET**

Bi-Metall für hohe Standzeiten. Geschränkte Holzverzahnung. Hervorragende Standzeit, hohe Schnittqualität und guter Arbeitsfortschritt. Als „Mini-Kreissäge“ ideal für lange, gerade Schnitte und zum Ausschneiden von verlegtem Parkett, Laminat und Wandvertäfelungen. Der Tiefenanschlag kann auch mit vielen anderen FEIN Zubehören eingesetzt werden. Für exaktes Arbeiten auf Tiefe. StarlockPlus-Aufnahme. Lieferumfang: 1 HSS-Sägeblatt, 1 Tiefenanschlag (passend für (A)MM 500 / 700)

Ø mm	Aufnahme	Bestellnummer	Preis Euro zzgl. MwSt.	Preis Euro inkl. MwSt.
100	SLP	3 52 22 952 01 0	76,70	91,27



**BERÜHRSCHUTZ**

Ersatz-Berührschutz für HSS-Sägeblatt 6 35 02 176 21 0.

Bestellnummer	Preis Euro zzgl. MwSt.	Preis Euro inkl. MwSt.
3 43 00 000 00 1	5,50	6,55



**TIEFENANSLAG**

Tiefenanschlag für alle Sägeblätter. Für exaktes Arbeiten auf Tiefe. Effektiver Schutz von Sägeblatt und Werkstück. Inhalt: 1 Adapter zur Befestigung an der Maschine. 1 Tiefenanschlag, 1 auf Tiefe einstellbarer Führungsschlitten. Nur verwendbar mit (A)MM 500 / 700.

Bestellnummer	Preis Euro zzgl. MwSt.	Preis Euro inkl. MwSt.
3 21 27 069 01 0	25,20	29,99



**E-CUT LONG-LIFE-SÄGEBLATT**

Bi-Metall mit geschränkter Holzverzahnung für alle Holz-, Gipskarton- und Kunststoffmaterialien. Hervorragende Standzeit, hohe Schnittqualität und guter Arbeitsfortschritt. Äußerst robust, unempfindlich auch gegen im Holz befindliche Nägel (bis ca. Ø 4 mm), Mauerwerk etc.  
Kurze, sehr schmale Form für kleinste Aussparungen.

Breite mm	Länge mm	Aufnahme	VE St	Bestellnummer	Preis Euro zzgl. MwSt.	Preis Euro inkl. MwSt.
10	30	SL	1	6 35 02 184 21 0	10,50	12,50
10	30	SL	3	6 35 02 184 22 0	29,61	35,24
10	30	SL	5	6 35 02 184 23 0	45,15	53,73
10	30	SL	10	6 35 02 184 24 0	84,00	99,96
10	30	SL	50	6 35 02 184 25 0	393,75	468,56



## 10 STARLOCK ZUBEHÖR



### E-CUT LONG-LIFE-SÄGEBLATT

Bi-Metall mit geschränkter Holzverzahnung für alle Holz-, Gipskarton- und Kunststoffmaterialien. Hervorragende Standzeit, hohe Schnittqualität und guter Arbeitsfortschritt. Äußerst robust, unempfindlich auch gegen im Holz befindliche Nägel (bis ca. Ø 4 mm), Mauerwerk etc. Kurze, sehr schmale Form für kleinste Aussparungen.

Breite mm	Länge mm	Aufnahme	VE St	Bestellnummer	Preis Euro zzgl. MwSt.	Preis Euro inkl. MwSt.
20	34	SL	1	6 35 02 183 21 0	13,60	16,18
20	34	SL	3	6 35 02 183 22 0	38,35	45,64
20	34	SL	5	6 35 02 183 23 0	58,48	69,59
20	34	SL	10	6 35 02 183 24 0	108,80	129,47
20	34	SL	50	6 35 02 183 25 0	510,00	606,90



Mittlere Breite, taillierte Form für optimale Schnittgeschwindigkeit und gute Spanabfuhr.

Breite mm	Länge mm	Aufnahme	VE St	Bestellnummer	Preis Euro zzgl. MwSt.	Preis Euro inkl. MwSt.
35	50	SL	1	6 35 02 160 21 0	17,60	20,94
35	50	SL	3	6 35 02 160 22 0	49,63	59,06
35	50	SL	5	6 35 02 160 23 0	75,68	90,06
35	50	SL	10	6 35 02 160 24 0	140,80	167,55
35	50	SL	50	6 35 02 160 25 0	660,00	785,40



Breite Form für maximale Schneidleistung und lange gerade Schnitte.

Breite mm	Länge mm	Aufnahme	VE St	Bestellnummer	Preis Euro zzgl. MwSt.	Preis Euro inkl. MwSt.
50	50	SL	1	6 35 02 221 21 0	18,30	21,78
50	50	SL	3	6 35 02 221 22 0	51,61	61,42
50	50	SL	5	6 35 02 221 23 0	78,69	93,64
50	50	SL	10	6 35 02 221 24 0	146,40	174,22
50	50	SL	50	6 35 02 221 25 0	686,25	816,64



Breite Form für maximale Schneidleistung und lange gerade Schnitte.

Breite mm	Länge mm	Aufnahme	VE St	Bestellnummer	Preis Euro zzgl. MwSt.	Preis Euro inkl. MwSt.
65	50	SLP	1	6 35 02 228 21 0	19,64	23,37
65	50	SLP	3	6 35 02 228 22 0	55,38	65,90
65	50	SLP	5	6 35 02 228 23 0	84,45	100,50
65	50	SLP	10	6 35 02 228 24 0	157,12	186,97
65	50	SLP	50	6 35 02 228 25 0	736,50	876,44



Extra breite Form für maximale Schneidleistung und lange gerade Schnitte.

Breite mm	Länge mm	Aufnahme	VE St	Bestellnummer	Preis Euro zzgl. MwSt.	Preis Euro inkl. MwSt.
65	50	SLP	1	6 35 02 161 21 0	20,37	24,24
65	50	SLP	3	6 35 02 161 22 0	57,44	68,35
65	50	SLP	5	6 35 02 161 23 0	87,59	104,23
65	50	SLP	10	6 35 02 161 24 0	162,96	193,92
65	50	SLP	50	6 35 02 161 25 0	763,88	909,02



Lange, schmale Form für große Eintauchtiefen. Taillierung für optimale Schnittgeschwindigkeit und gute Spanabfuhr.

Breite mm	Länge mm	Aufnahme	VE St	Bestellnummer	Preis Euro zzgl. MwSt.	Preis Euro inkl. MwSt.
32	78	SLM	1	6 35 02 201 21 0	16,90	20,11
32	78	SLM	3	6 35 02 201 22 0	47,66	56,72
32	78	SLM	5	6 35 02 201 23 0	72,67	86,48
32	78	SLM	10	6 35 02 201 24 0	135,20	160,89
32	78	SLM	50	6 35 02 201 25 0	633,75	754,16



Lange, breite Form für große Eintauchtiefen und effektives Arbeiten. Taillierung für optimale Schnittgeschwindigkeit und gute Spanabfuhr.

Breite mm	Länge mm	Aufnahme	VE St	Bestellnummer	Preis Euro zzgl. MwSt.	Preis Euro inkl. MwSt.
42	78	SLM	1	6 35 02 203 21 0	17,70	21,06
42	78	SLM	3	6 35 02 203 22 0	49,91	59,39
42	78	SLM	5	6 35 02 203 23 0	76,11	90,57
42	78	SLM	10	6 35 02 203 24 0	141,60	168,50
42	78	SLM	50	6 35 02 203 25 0	663,75	789,86



XXL-Länge für besonders hohe Eintauchtiefen und spezielle Anwendungslösungen wie z. B. Fensteraustausch. Taillierung für optimale Schnittgeschwindigkeit und gute Spanabfuhr.

Breite mm	Länge mm	Aufnahme	VE St	Bestellnummer	Preis Euro zzgl. MwSt.	Preis Euro inkl. MwSt.
32	90	SLM	1	6 35 02 224 21 0	17,30	20,59
32	90	SLM	3	6 35 02 224 22 0	48,79	58,06
32	90	SLM	5	6 35 02 224 23 0	74,39	88,52
32	90	SLM	10	6 35 02 224 24 0	138,40	164,70
32	90	SLM	50	6 35 02 224 25 0	648,75	772,01



### E-CUT STANDARD-SÄGEBLATT

Geschränkte Verzahnung für alle Holz-, Gipskarton- und Kunststoffmaterialien, hohe Schnittqualität und gute Schnittgeschwindigkeit. Mittlere Breite, taillierte Form für optimale Schnittgeschwindigkeit und gute Spanabfuhr.

Breite mm	Länge mm	Aufnahme	VE St	Bestellnummer	Preis Euro zzgl. MwSt.	Preis Euro inkl. MwSt.
35	50	SL	1	6 35 02 133 21 0	15,40	18,33
35	50	SL	3	6 35 02 133 22 0	43,43	51,68
35	50	SL	5	6 35 02 133 23 0	66,22	78,80
35	50	SL	10	6 35 02 133 24 0	123,20	146,61
35	50	SL	50	6 35 02 133 25 0	577,50	687,23



Breite Form für maximale Schneidleistung und lange gerade Schnitte.

Breite mm	Länge mm	Aufnahme	VE St	Bestellnummer	Preis Euro zzgl. MwSt.	Preis Euro inkl. MwSt.
65	50	SLP	1	6 35 02 134 21 0	16,80	19,99
65	50	SLP	3	6 35 02 134 22 0	47,38	56,38
65	50	SLP	5	6 35 02 134 23 0	72,24	85,97
65	50	SLP	10	6 35 02 134 24 0	134,40	159,94
65	50	SLP	50	6 35 02 134 25 0	630,00	749,70



Lange, schmale Form für große Eintauchtiefen. Taillierung für optimale Schnittgeschwindigkeit und gute Spanabfuhr.

Breite mm	Länge mm	Aufnahme	VE St	Bestellnummer	Preis Euro zzgl. MwSt.	Preis Euro inkl. MwSt.
32	78	SLM	1	6 35 02 200 21 0	15,00	17,85
32	78	SLM	3	6 35 02 200 22 0	42,30	50,34
32	78	SLM	5	6 35 02 200 23 0	64,50	76,76
32	78	SLM	10	6 35 02 200 24 0	120,00	142,80
32	78	SLM	50	6 35 02 200 25 0	562,50	669,38



Lange, breite Form für große Eintauchtiefen und effektives Arbeiten. Taillierung für optimale Schnittgeschwindigkeit und gute Spanabfuhr.

Breite mm	Länge mm	Aufnahme	VE St	Bestellnummer	Preis Euro zzgl. MwSt.	Preis Euro inkl. MwSt.
42	78	SLM	1	6 35 02 202 21 0	15,60	18,56
42	78	SLM	3	6 35 02 202 22 0	43,99	52,35
42	78	SLM	5	6 35 02 202 23 0	67,08	79,83
42	78	SLM	10	6 35 02 202 24 0	124,80	148,51
42	78	SLM	50	6 35 02 202 25 0	585,00	696,15



**E-CUT STANDARD-SÄGEBLATT CURVED**

Geschränkte Verzahnung für alle Holz-, Gipskarton- und Kunststoffmaterialien, hohe Schnittqualität und gute Schnittgeschwindigkeit. Gekrümmte Schneidengeometrie für optimales Eintauchverhalten und saubere präzise Schnittkanten besonders auf glatten Oberflächen.

Schmale, taillierte Form für optimale Schnittgeschwindigkeit und gute Spanabfuhr.

Breite mm	Länge mm	Aufnahme	VE St	Bestellnummer	Preis Euro zzgl. MwSt.	Preis Euro inkl. MwSt.
35	55	SL	1	6 35 02 227 21 0	15,30	18,21
35	55	SL	3	6 35 02 227 22 0	43,15	51,35
35	55	SL	5	6 35 02 227 23 0	65,79	78,29
35	55	SL	10	6 35 02 227 24 0	122,40	145,66
35	55	SL	50	6 35 02 227 25 0	573,75	682,76



Mittlere Breite für vielseitige Einsatzmöglichkeiten.

Breite mm	Länge mm	Aufnahme	VE St	Bestellnummer	Preis Euro zzgl. MwSt.	Preis Euro inkl. MwSt.
50	50	SL	1	6 35 02 226 21 0	15,90	18,92
50	50	SL	3	6 35 02 226 22 0	44,84	53,36
50	50	SL	5	6 35 02 226 23 0	68,37	81,36
50	50	SL	10	6 35 02 226 24 0	127,20	151,37
50	50	SL	50	6 35 02 226 25 0	596,25	709,54



Breite Form für maximale Schneidleistung und lange gerade Schnitte.

Breite mm	Länge mm	Aufnahme	VE St	Bestellnummer	Preis Euro zzgl. MwSt.	Preis Euro inkl. MwSt.
65	50	SL	1	6 35 02 225 21 0	16,90	20,11
65	50	SL	3	6 35 02 225 22 0	47,66	56,72
65	50	SL	5	6 35 02 225 23 0	72,67	86,48
65	50	SL	10	6 35 02 225 24 0	135,20	160,89
65	50	SL	50	6 35 02 225 25 0	633,75	754,16



**E-CUT PRECISION BIM-SÄGEBLATT**

Bi-Metall mit doppelreihiger Japan-Verzahnung für alle Holzwerkstoffe, Gipskarton und weiche Kunststoffe. Erhöhte Standzeit und Robustheit. Schnellster Arbeitsfortschritt und höchste Präzision.

Schmale, taillierte Form für optimale Schnittgeschwindigkeit und gute Spanabfuhr.

Breite mm	Länge mm	Aufnahme	VE St	Bestellnummer	Preis Euro zzgl. MwSt.	Preis Euro inkl. MwSt.
35	50	SL	1	6 35 02 205 21 0	18,68	22,23
35	50	SL	3	6 35 02 205 22 0	52,68	62,69
35	50	SL	5	6 35 02 205 23 0	80,32	95,58
35	50	SL	10	6 35 02 205 24 0	149,44	177,83
35	50	SL	50	6 35 02 205 25 0	700,50	833,60



Mittlere Breite für vielseitige Einsatzmöglichkeiten.

Breite mm	Länge mm	Aufnahme	VE St	Bestellnummer	Preis Euro zzgl. MwSt.	Preis Euro inkl. MwSt.
50	50	SL	1	6 35 02 232 21 0	21,30	25,35
50	50	SL	3	6 35 02 232 22 0	60,07	71,48
50	50	SL	5	6 35 02 232 23 0	91,59	108,99
50	50	SL	10	6 35 02 232 24 0	170,40	202,78
50	50	SL	50	6 35 02 232 25 0	798,75	950,51



Extra breite Form für maximale Schneidleistung und lange gerade Schnitte.

Breite mm	Länge mm	Aufnahme	VE St	Bestellnummer	Preis Euro zzgl. MwSt.	Preis Euro inkl. MwSt.
65	50	SL	1	6 35 02 229 21 0	19,40	23,09
65	50	SL	3	6 35 02 229 22 0	54,71	65,10
65	50	SL	5	6 35 02 229 23 0	83,42	99,27
65	50	SL	10	6 35 02 229 24 0	155,20	184,69
65	50	SL	50	6 35 02 229 25 0	727,50	865,73



Extra breite Form für maximale Schneidleistung und lange gerade Schnitte.

Breite mm	Länge mm	Aufnahme	VE St	Bestellnummer	Preis Euro zzgl. MwSt.	Preis Euro inkl. MwSt.
65	50	SLP	1	6 35 02 208 21 0	22,40	26,66
65	50	SLP	3	6 35 02 208 22 0	63,17	75,17
65	50	SLP	5	6 35 02 208 23 0	96,32	114,62
65	50	SLP	10	6 35 02 208 24 0	179,20	213,25
65	50	SLP	50	6 35 02 208 25 0	840,00	999,60



**E-CUT PRECISION-SÄGEBLATT**

Doppelreihige Japan-Verzahnung für alle Holzwerkstoffe, Gipskarton und weiche Kunststoffe. Schnellster Arbeitsfortschritt und höchste Präzision.

Schmale, taillierte Form für optimale Schnittgeschwindigkeit und gute Spanabfuhr.

Breite mm	Länge mm	Aufnahme	VE St	Bestellnummer	Preis Euro zzgl. MwSt.	Preis Euro inkl. MwSt.
35	50	SL	1	6 35 02 126 21 0	17,11	20,36
35	50	SL	3	6 35 02 126 22 0	48,25	57,42
35	50	SL	5	6 35 02 126 23 0	73,57	87,55
35	50	SL	10	6 35 02 126 24 0	136,88	162,89
35	50	SL	50	6 35 02 126 25 0	641,63	763,54



Mittlere Breite für vielseitige Einsatzmöglichkeiten.

Breite mm	Länge mm	Aufnahme	VE St	Bestellnummer	Preis Euro zzgl. MwSt.	Preis Euro inkl. MwSt.
50	50	SL	1	6 35 02 233 21 0	19,60	23,32
50	50	SL	3	6 35 02 233 22 0	55,27	65,77
50	50	SL	5	6 35 02 233 23 0	84,28	100,29
50	50	SL	10	6 35 02 233 24 0	156,80	186,59
50	50	SL	50	6 35 02 233 25 0	735,00	874,65



Extra breite Form für maximale Schneidleistung und lange gerade Schnitte.

Breite mm	Länge mm	Aufnahme	VE St	Bestellnummer	Preis Euro zzgl. MwSt.	Preis Euro inkl. MwSt.
65	50	SL	1	6 35 02 230 21 0	16,28	19,37
65	50	SL	3	6 35 02 230 22 0	45,91	54,63
65	50	SL	5	6 35 02 230 23 0	70,00	83,30
65	50	SL	10	6 35 02 230 24 0	130,24	154,99
65	50	SL	50	6 35 02 230 25 0	610,50	726,50



Extra breite Form für maximale Schneidleistung und lange gerade Schnitte.

Breite mm	Länge mm	Aufnahme	VE St	Bestellnummer	Preis Euro zzgl. MwSt.	Preis Euro inkl. MwSt.
65	50	SLP	1	6 35 02 127 21 0	20,40	24,28
65	50	SLP	3	6 35 02 127 22 0	57,53	68,46
65	50	SLP	5	6 35 02 127 23 0	87,72	104,39
65	50	SLP	10	6 35 02 127 24 0	163,20	194,21
65	50	SLP	50	6 35 02 127 25 0	765,00	910,35



**E-CUT UNIVERSAL-SÄGEBLATT**

Bi-Metall mit gewellter Universalverzahnung. Breites Anwendungsspektrum für Blech bis 2 mm, Alu-Profile, Cu-Rohre, Holz, Gipskarton und Kunststoffe.

Schmale, taillierte Form für optimale Schnittgeschwindigkeit und gute Spanabfuhr.

Breite mm	Länge mm	Aufnahme	VE St	Bestellnummer	Preis Euro zzgl. MwSt.	Preis Euro inkl. MwSt.
28	55	SL	1	6 35 02 222 21 0	19,80	23,56
28	55	SL	3	6 35 02 222 22 0	55,84	66,45
28	55	SL	5	6 35 02 222 23 0	85,14	101,32
28	55	SL	10	6 35 02 222 24 0	158,40	188,50
28	55	SL	50	6 35 02 222 25 0	742,50	883,58

## 10 STARLOCK ZUBEHÖR



### E-CUT UNIVERSAL-SÄGEBLATT

Bi-Metall mit gewellter Universalverzahnung. Breites Anwendungsspektrum für Blech bis 2 mm, Alu-Profile, Cu-Rohre, Holz, Gipskarton und Kunststoffe.

Schmale, taillierte Form für optimale Schnittgeschwindigkeit und gute Spanabfuhr.

Breite mm	Länge mm	Aufnahme	VE St	Bestellnummer	Preis Euro zzgl. MwSt.	Preis Euro inkl. MwSt.
28	60	SLP	1	6 35 02 151 21 0	20,20	24,04
28	60	SLP	3	6 35 02 151 22 0	56,96	67,78
28	60	SLP	5	6 35 02 151 23 0	86,86	103,36
28	60	SLP	10	6 35 02 151 24 0	161,60	192,30
28	60	SLP	50	6 35 02 151 25 0	757,50	901,43



Mittlere Breite, taillierte Form für optimale Schnittgeschwindigkeit und gute Spanabfuhr.

Breite mm	Länge mm	Aufnahme	VE St	Bestellnummer	Preis Euro zzgl. MwSt.	Preis Euro inkl. MwSt.
44	55	SL	1	6 35 02 223 21 0	21,00	24,99
44	55	SL	3	6 35 02 223 22 0	59,22	70,47
44	55	SL	5	6 35 02 223 23 0	90,30	107,46
44	55	SL	10	6 35 02 223 24 0	168,00	199,92
44	55	SL	50	6 35 02 223 25 0	787,50	937,13



Mittlere Breite, taillierte Form für optimale Schnittgeschwindigkeit und gute Spanabfuhr.

Breite mm	Länge mm	Aufnahme	VE St	Bestellnummer	Preis Euro zzgl. MwSt.	Preis Euro inkl. MwSt.
44	60	SLP	1	6 35 02 152 21 0	21,50	25,59
44	60	SLP	3	6 35 02 152 22 0	60,63	72,15
44	60	SLP	5	6 35 02 152 23 0	92,45	110,02
44	60	SLP	10	6 35 02 152 24 0	172,00	204,68
44	60	SLP	50	6 35 02 152 25 0	806,25	959,44



### E-CUT FINE-SÄGEBLATT

Bi-Metall mit feiner Verzahnung für Blech bis 2 mm, Alu-Profile, Cu-Rohre. Auch für GFK und andere harte Kunststoffe. Äußerst präzise und sehr gut kontrollierbare Schnitte mit besonders dünner Schnittlinie.

Schmale, taillierte Form für optimale Schnittgeschwindigkeit und gute Spanabfuhr.

Breite mm	Länge mm	Aufnahme	VE St	Bestellnummer	Preis Euro zzgl. MwSt.	Preis Euro inkl. MwSt.
30	50	SL	1	6 35 02 157 21 0	13,60	16,18
30	50	SL	3	6 35 02 157 22 0	38,35	45,64
30	50	SL	5	6 35 02 157 23 0	58,48	69,59
30	50	SL	10	6 35 02 157 24 0	108,80	129,47
30	50	SL	50	6 35 02 157 25 0	510,00	606,90



### E-CUT CARBIDE PRO

TiN-beschichtetes Hartmetall-Tauchsägeblatt mit extrem hoher Verschleißfestigkeit. 100 % höhere Standzeit gegenüber unbeschichteten Hartmetall-Sägeblättern. 30-fach höhere Lebensdauer im Vergleich zu HSS-Sägeblättern. Die richtige Wahl für harte Materialien wie Eisen-Metalle, Edelstahl oder Kupferrohre. Selbst für gehärtete Schrauben (Spax) und hochfeste Maschinenschrauben einsetzbar. Aber auch für abrasive Werkstoffe wie Ziegelstein, Mauerwerk oder Zementfaserplatten sowie Laminat, CFK und GFK ideal geeignet. Gute Schneidleistung und Schnittqualität in alle Holzwerkstoffe wie Hartholz oder Spanplatten.

Schmale, taillierte Form für optimale Schnittgeschwindigkeit und gute Spanabfuhr.

Breite mm	Länge mm	Aufnahme	VE St	Bestellnummer	Preis Euro zzgl. MwSt.	Preis Euro inkl. MwSt.
32	40	SL	1	6 35 02 236 21 0	32,70	38,91
32	40	SL	3	6 35 02 236 22 0	92,21	109,73
32	40	SL	5	6 35 02 236 23 0	140,61	167,33
32	40	SL	10	6 35 02 236 24 0	261,60	311,30
32	40	SL	50	6 35 02 236 25 0	1.226,25	1.459,24



Schmale, taillierte Form für optimale Schnittgeschwindigkeit und gute Spanabfuhr.

Breite mm	Länge mm	Aufnahme	VE St	Bestellnummer	Preis Euro zzgl. MwSt.	Preis Euro inkl. MwSt.
32	60	SLP	1	6 35 02 237 21 0	36,40	43,32
32	60	SLP	3	6 35 02 237 22 0	102,65	122,15
32	60	SLP	5	6 35 02 237 23 0	156,52	186,26
32	60	SLP	10	6 35 02 237 24 0	291,20	346,53
32	60	SLP	50	6 35 02 237 25 0	1.365,00	1.624,35



Schmale, taillierte Form für optimale Schnittgeschwindigkeit und gute Spanabfuhr.

Breite mm	Länge mm	Aufnahme	VE St	Bestellnummer	Preis Euro zzgl. MwSt.	Preis Euro inkl. MwSt.
32	75	SLM	1	6 35 02 238 21 0	37,90	45,10
32	75	SLM	3	6 35 02 238 22 0	106,88	127,19
32	75	SLM	5	6 35 02 238 23 0	162,97	193,93
32	75	SLM	10	6 35 02 238 24 0	303,20	360,81



### HARTMETALL-SÄGEBLATT

Offene Verzahnung für perfekte saubere Schnittkanten in CFK-/GFK-Materialien ohne Delamination. Verzugsfreie, lange gerade Schnitte mit hoher Schnittgeschwindigkeit und Präzision.

Extra dünne Ausführung. Schnittbreite ca. 1,2 mm. Segmentiert, ideal zum Arbeiten in Ecken und an Kanten ohne Überschnitt.

Ø mm	Aufnahme	Bestellnummer	Preis Euro zzgl. MwSt.	Preis Euro inkl. MwSt.
90	SLP	6 35 02 187 21 0	50,10	59,62



Diamant-Beschichtung für überragende Standzeit. Extra dünne Ausführung. Schnittbreite ca. 1,2 mm. Segmentiert, ideal zum Arbeiten in Ecken und an Kanten ohne Überschnitt.

Ø mm	Aufnahme	Bestellnummer	Preis Euro zzgl. MwSt.	Preis Euro inkl. MwSt.
90	SLP	6 35 02 188 21 0	99,90	118,88



### E-CUT HARTMETALL-SÄGEBLATT

Materialschonend sägen mit perfekten sauberen Schnittkanten in CFK-/GFK-Materialien ohne Delamination. Besonders geeignet für präzise Aussparungen und kurze Schnitte. Exaktes Arbeiten bis in Ecken und an Kanten.

Breite mm	Länge mm	Aufnahme	Bestellnummer	Preis Euro zzgl. MwSt.	Preis Euro inkl. MwSt.
35	50	SLP	6 35 02 191 21 0	35,40	42,13



### E-CUT DIAMANT-SÄGEBLATT

Diamant-Beschichtung für überragende Standzeit. Materialschonend sägen mit perfekten sauberen Schnittkanten in CFK-/GFK-Materialien ohne Delamination. Besonders geeignet für präzise Aussparungen und kurze Schnitte. Exaktes Arbeiten bis in Ecken und an Kanten.

Breite mm	Länge mm	Aufnahme	Bestellnummer	Preis Euro zzgl. MwSt.	Preis Euro inkl. MwSt.
44	60	SLM	6 35 02 204 21 0	60,90	72,47
35	50	SLP	6 35 02 193 21 0	57,50	68,43



### SEGMENTSÄGEBLATT

Zum Austrennen von in Kittbett verlegten Isolierglasscheiben.

Aufnahme	VE St	Bestellnummer	Preis Euro zzgl. MwSt.	Preis Euro inkl. MwSt.
SLM	2	6 39 03 244 22 0	82,20	97,82

**SCHLEIFEN & POLIEREN**



**SCHLEIFPLATTEN-SET, UNGELOCHT**

Standard-Ausführung. Kunststoff-Trägerplatte zur Vermeidung von Beschädigungen und Markierungen auf dem Werkstück. Dreiecksform, Klettenschnellbefestigung.

Kantenlänge mm	Aufnahme	VE St	Bestellnummer	Preis Euro zzgl. MwSt.	Preis Euro inkl. MwSt.
80	SL	2	6 38 06 129 22 0	15,20	18,09



**SCHLEIFPLATTEN-SET, FLACH**

Für sehr schmale, flache Öffnungen (z.B. Lamellen an Schränken, Fensterläden). Kunststoff-Trägerplatte zur Vermeidung von Beschädigungen und Markierungen auf dem Werkstück. Dreiecksform, flache Ausführung, Klettenschnellbefestigung.

Kantenlänge mm	Aufnahme	VE St	Bestellnummer	Preis Euro zzgl. MwSt.	Preis Euro inkl. MwSt.
80	SL	2	6 38 06 142 22 0	19,20	22,85



**SCHLEIFPLATTE, SUPERWEICH**

Für spezielle Einsatzgebiete wie das Ausbessern von Aluminiumfelgen und Lackreparaturen. Kunststoff-Trägerplatte zur Vermeidung von Beschädigungen und Markierungen auf dem Werkstück. Nur mit „Schleifblättern, superweich“ verwenden. Dreiecksform, superweiche Ausführung, Klettenschnellbefestigung.

Kantenlänge mm	Aufnahme	VE St	Bestellnummer	Preis Euro zzgl. MwSt.	Preis Euro inkl. MwSt.
80	SL	2	6 38 06 141 22 0	19,20	22,85



**SCHLEIFBLATT-SET**

50 Schleifblätter unterschiedlichster Körnungen für den universellen Einsatz von Grob- bis Feinschliff auf nahezu allen Materialien. Korund-Schleifkörner und Vollkunstharzbindung garantieren hohe Abtragsleistung, geringes Zusetzen und hohe Standzeit. Inhalt: je 10 Schleifblätter Korn 60, 80, 120, 180, 240, ungelocht, mit Klettenschnellbefestigung. Preisvorteil gegenüber Einzelbezug.

Kantenlänge mm	Bestellnummer	Preis Euro zzgl. MwSt.	Preis Euro inkl. MwSt.
80	6 37 17 082 03 3	21,30	25,35



**SCHLEIFBLÄTTER**

Korund-Schleifkörner und Vollkunstharzbindung garantieren hohe Abtragsleistung, geringes Zusetzen und hohe Standzeit. Für den universellen Einsatz auf nahezu allen Materialien. Ungelocht, Klettenschnellbefestigung.

Korn	Kantenlänge mm	VE St	Bestellnummer	Preis Euro zzgl. MwSt.	Preis Euro inkl. MwSt.
36	80	5	6 37 17 086 04 8	5,50	6,55
40	80	5	6 37 17 081 04 6	5,20	6,19
60	80	5	6 37 17 082 04 9	5,20	6,19
80	80	5	6 37 17 083 04 3	5,20	6,19
100	80	5	6 37 17 084 04 1	5,20	6,19
120	80	5	6 37 17 085 04 5	5,20	6,19
150	80	5	6 37 17 087 04 2	5,20	6,19
180	80	5	6 37 17 088 04 0	5,20	6,19
220	80	5	6 37 17 089 04 4	5,20	6,19
240	80	5	6 37 17 090 04 6	5,20	6,19
36	80	50	6 37 17 086 01 0	31,10	37,01
40	80	50	6 37 17 081 01 8	21,30	25,35
60	80	50	6 37 17 082 01 1	21,30	25,35
80	80	50	6 37 17 083 01 5	21,30	25,35
100	80	50	6 37 17 084 01 3	21,30	25,35
120	80	50	6 37 17 085 01 7	21,30	25,35
150	80	50	6 37 17 087 01 4	21,30	25,35
180	80	50	6 37 17 088 01 2	21,30	25,35
220	80	50	6 37 17 089 01 6	21,30	25,35
240	80	50	6 37 17 090 01 8	21,30	25,35



**SCHLEIFBLÄTTER, ZIRKON**

Hervorragende Abtragsleistung auf extrem harten Oberflächen wie Klarlacke (z.B. Parkettlacke) oder Metall. Das Schleifblatt für alle Bodenbelagsarbeiten. Äußerst stabile Papierqualität durch extrem schwere Vollkunstharzbindung mit hochwertiger Zirkonkorund-Beschichtung. Ungelocht, Klettenschnellbefestigung.

Korn	Kantenlänge mm	VE St	Bestellnummer	Preis Euro zzgl. MwSt.	Preis Euro inkl. MwSt.
40	80	35	6 37 17 243 01 0	20,40	24,28
60	80	35	6 37 17 244 01 0	20,40	24,28
80	80	35	6 37 17 245 01 0	20,40	24,28



**SCHLEIFBLÄTTER, SUPERWEICH**

Spezielle Schleifblätter zur Bearbeitung von Aluminiumfelgen, Ausbesserungsarbeiten bei Staubeinschlüssen, Lackläufern, Overspray auf Holz, Kunststoff, Metall etc. Nur in Verbindung mit Schleifplatte 6 38 06 141 22 0 einsetzbar. Ungelocht, Klettenschnellbefestigung.

Korn	Kantenlänge mm	VE St	Bestellnummer	Preis Euro zzgl. MwSt.	Preis Euro inkl. MwSt.
240	80	50	6 37 17 126 01 5	22,50	26,78
320	80	50	6 37 17 127 01 9	22,50	26,78
400	80	50	6 37 17 128 01 7	22,50	26,78
500	80	50	6 37 17 179 01 6	22,50	26,78



**SCHLEIFBLÄTTER, STEIN**

Speziell für die Bearbeitung von Natur- und Kunststein. Für perfektes Oberflächen-Finish im Feinschliff bis Korn 800 erhältlich. Ungelocht, Klettenschnellbefestigung.

Korn	Kantenlänge mm	VE St	Bestellnummer	Preis Euro zzgl. MwSt.	Preis Euro inkl. MwSt.
40	80	50	6 37 17 120 01 4	24,50	29,16
80	80	50	6 37 17 121 01 3	22,60	26,89
120	80	50	6 37 17 122 01 6	22,00	26,18
220	80	50	6 37 17 123 01 0	22,00	26,18
320	80	50	6 37 17 124 01 8	22,00	26,18
400	80	50	6 37 17 125 01 2	22,00	26,18
600	80	50	6 37 17 175 01 7	22,00	26,18



**SCHLEIFFINGER**

Für den Einsatz an sehr engen und tief liegenden Stellen, in Sicken, Nuten, Öffnungen und Falzen. Auch im Formenbau, an Wölbungen und in Hohlkehlen. Kunststoff-Trägerplatte zur Vermeidung von Beschädigungen und Markierungen auf dem Werkstück. Fingerform, Klettenschnellbefestigung.

Aufnahme	VE St	Bestellnummer	Preis Euro zzgl. MwSt.	Preis Euro inkl. MwSt.
SL	2	6 38 06 159 22 0	15,60	18,56



**SCHLEIFBLÄTTER FÜR SCHLEIFFINGER**

Mit Klettenschnellbefestigung, vollkunstharzgebunden, hohe Abtragsleistung, Korund. Einsatzgebiet: Holz, Metall, Lötstellen, GFK, Kunststoff, Lack, Spachtel und Leder. 20er-Pack.

Korn	VE St	Bestellnummer	Preis Euro zzgl. MwSt.	Preis Euro inkl. MwSt.
40	20	6 37 17 184 01 2	7,30	8,69
60	20	6 37 17 185 01 6	7,30	8,69
80	20	6 37 17 186 01 9	7,30	8,69
100	20	6 37 17 187 01 3	7,30	8,69
120	20	6 37 17 188 01 1	7,30	8,69
150	20	6 37 17 189 01 5	7,30	8,69
180	20	6 37 17 190 01 7	7,30	8,69
220	20	6 37 17 191 01 6	7,30	8,69
240	20	6 37 17 192 01 9	7,30	8,69



## 10 STARLOCK ZUBEHÖR



### PROFIL-SCHLEIFSET

22-teiliges Set zum Schleifen in Nuten und an Aussenradien. Inhalt: 1 Halter mit 6 unterschiedlichen Profil-Einsätzen. 1 x V-Form für 90°-Winkel, 1 x Trapezform für Nut- und Feder-Verbindungen, 1 x gerade Form für Profile, 1 x konvexe Form (groß), je 1 x konkave und konvexe Form (klein) sowie je 5 Schleifblätter Korn 80, 120 und 180.

Aufnahme	Bestellnummer	Preis Euro zzgl. MwSt.	Preis Euro inkl. MwSt.
SLP	6 38 10 031 01 0	52,80	62,83



### SCHLEIFPAPIER FÜR PROFIL-SCHLEIFSET

Korund-Schleifkörner und Vollkunstharzbindung garantieren hohe Abtragsleistung, geringes Zusetzen und hohe Standzeit. Für den universellen Einsatz auf nahezu allen Materialien, ungelocht.

Korn	VE St	Bestellnummer	Preis Euro zzgl. MwSt.	Preis Euro inkl. MwSt.
80	25	6 37 17 217 01 6	11,60	13,80
120	25	6 37 17 218 01 4	11,60	13,80
180	25	6 37 17 219 01 8	11,60	13,80



### SCHLEIFPLATTEN-SET, GELOCHT

Standard-Ausführung für das Schleifen mit Staubabsaugung. Kunststoff-Trägerplatte zur Vermeidung von Beschädigungen und Markierungen auf dem Werkstück. Dreiecksform, gelochte Ausführung, Klettenschnellteil.

Kantenlänge mm	Aufnahme	VE St	Bestellnummer	Preis Euro zzgl. MwSt.	Preis Euro inkl. MwSt.
80	SL	2	6 38 06 136 22 0	19,20	22,85



### SCHLEIFBLATT-SET

50 Schleifblätter unterschiedlichster Körnungen für den universellen Einsatz von Grob- bis Feinschliff auf nahezu allen Materialien. Korund-Schleifkörner und Vollkunstharzbindung garantieren hohe Abtragsleistung, geringes Zusetzen und hohe Standzeit. Inhalt: je 10 Schleifblätter Korn 60, 80, 120, 180, 240, gelocht, für den Einsatz mit gelochter Schleifplatte und Staubabsaugung, Klettenschnellbefestigung. Preisvorteil gegenüber Einzelbezug.

Kantenlänge mm	Bestellnummer	Preis Euro zzgl. MwSt.	Preis Euro inkl. MwSt.
80	6 37 17 109 03 5	22,90	27,25



### SCHLEIFBLÄTTER, GELOCHT

Korund-Schleifkörner und Vollkunstharzbindung garantieren hohe Abtragsleistung, geringes Zusetzen und hohe Standzeit. Für den universellen Einsatz auf nahezu allen Materialien. Gelocht, für den Einsatz mit gelochter Schleifplatte und Staubabsaugung, Klettenschnellbefestigung.

Korn	Kantenlänge mm	VE St	Bestellnummer	Preis Euro zzgl. MwSt.	Preis Euro inkl. MwSt.
36	80	5	6 37 17 107 04 9	6,60	7,85
40	80	5	6 37 17 108 04 7	5,50	6,55
60	80	5	6 37 17 109 04 1	5,50	6,55
80	80	5	6 37 17 110 04 3	5,50	6,55
100	80	5	6 37 17 111 04 2	5,50	6,55
120	80	5	6 37 17 112 04 5	5,50	6,55
150	80	5	6 37 17 113 04 9	5,50	6,55
180	80	5	6 37 17 114 04 7	5,50	6,55
220	80	5	6 37 17 115 04 1	5,50	6,55
240	80	5	6 37 17 116 04 4	5,50	6,55
36	80	50	6 37 17 107 01 1	35,60	42,36
40	80	50	6 37 17 108 01 9	22,90	27,25
60	80	50	6 37 17 109 01 3	22,90	27,25
80	80	50	6 37 17 110 01 5	22,90	27,25
100	80	50	6 37 17 111 01 4	22,90	27,25
120	80	50	6 37 17 112 01 7	22,90	27,25
150	80	50	6 37 17 113 01 1	22,90	27,25
180	80	50	6 37 17 114 01 9	22,90	27,25
220	80	50	6 37 17 115 01 3	22,90	27,25
240	80	50	6 37 17 116 01 6	22,90	27,25



### SCHLEIFBLÄTTER, ZIRKON

Hervorragende Abtragsleistung auf extrem harten Oberflächen wie Klarlacke (z.B. Parkettlacke) oder Metall. Das Schleifblatt für alle Bodenbelagsarbeiten. Äußerst stabile Papierqualität durch extrem schwere Vollkunstharzbindung mit hochwertiger Zirkonkorund-Beschichtung. Gelocht, für den Einsatz mit gelochter Schleifplatte und Staubabsaugung, Klettenschnellbefestigung.

Korn	Kantenlänge mm	VE St	Bestellnummer	Preis Euro zzgl. MwSt.	Preis Euro inkl. MwSt.
40	80	35	6 37 17 236 01 0	22,00	26,18
60	80	35	6 37 17 237 01 0	22,00	26,18
80	80	35	6 37 17 238 01 0	22,00	26,18



### SCHLEIFSET

Zum wirtschaftlichen Schleifen von Rand- und Eckbereichen, sowie mittleren Flächen. Die Alternative zum Exzenter- oder Schwingschleifer. Kein Rückschlageffekt an Kanten. Einfache Handhabung, sehr gute Abtragsleistung. Kunststoff-Trägerplatte zur Vermeidung von Beschädigungen und Markierungen auf dem Werkstück.

Lieferumfang: 1 große gelochte Dreiecks-Schleifplatte (Kantenlänge 130 mm), je 2 gelochte Schleifblätter Korn 60, 80, 180.

Kantenlänge mm	Aufnahme	Bestellnummer	Preis Euro zzgl. MwSt.	Preis Euro inkl. MwSt.
130	SLP	6 38 06 204 21 0	38,70	46,05



### SCHLEIFBLÄTTER, GELOCHT

Passend zur großen Dreiecks-Schleifplatte mit Kantenlänge 130 mm.

Korund-Schleifkörner und Vollkunstharzbindung garantieren hohe Abtragsleistung, geringes Zusetzen und hohe Standzeit. Für den universellen Einsatz auf nahezu allen Materialien. Gelocht, für den Einsatz mit gelochter Schleifplatte und Staubabsaugung, Klettenschnellbefestigung.

Korn	Kantenlänge mm	VE St	Bestellnummer	Preis Euro zzgl. MwSt.	Preis Euro inkl. MwSt.
60	130	16	6 37 17 293 02 0	14,50	17,26
80	130	16	6 37 17 294 02 0	14,50	17,26
120	130	16	6 37 17 295 02 0	14,50	17,26
180	130	16	6 37 17 296 02 0	14,50	17,26
240	130	16	6 37 17 297 02 0	14,50	17,26



### SCHLEIFBLATT-SET

16 Schleifblätter unterschiedlichster Körnungen für den universellen Einsatz von Grob- bis Feinschliff auf nahezu allen Materialien. Korund-Schleifkörner und Vollkunstharzbindung garantieren hohe Abtragsleistung, geringes Zusetzen und hohe Standzeit. Inhalt: je 4 Schleifblätter für große Dreiecks-Schleifplatte (Kantenlänge 130 mm), Korn 60, 80, 120, 180, gelocht, für den Einsatz mit und ohne Staubabsaugung, Klettenschnellbefestigung. Preisvorteil gegenüber Einzelbezug.

Kantenlänge mm	Bestellnummer	Preis Euro zzgl. MwSt.	Preis Euro inkl. MwSt.
130	3 52 22 952 10 0	13,90	16,54



### SCHLEIFBLÄTTER, ZIRKON

Passend zur großen Dreiecks-Schleifplatte mit Kantenlänge 130 mm.

Hervorragende Abtragsleistung auf extrem harten Oberflächen wie Klarlacke (z.B. Parkettlacke) oder Metall. Das Schleifblatt für alle Bodenbelagsarbeiten. Äußerst stabile Papierqualität durch extrem schwere Vollkunstharzbindung mit hochwertiger Zirkonkorund-Beschichtung. Gelocht, für den Einsatz mit gelochter Schleifplatte und Staubabsaugung, Klettenschnellbefestigung.

Korn	Kantenlänge mm	VE St	Bestellnummer	Preis Euro zzgl. MwSt.	Preis Euro inkl. MwSt.
40	130	12	6 37 17 298 01 0	24,10	28,68
60	130	12	6 37 17 299 01 0	24,10	28,68
80	130	12	6 37 17 300 01 0	24,10	28,68



**SCHLEIFSET**

Zum schnellen und wirtschaftlichen Schleifen von mittleren Flächen. Die Alternative zum Exzenter- oder Schwingschleifer. Kein Rückschlageffekt an Kanten. Einfache Handhabung, sehr gute Abtragsleistung. Mit und ohne Staubabsaugung einsetzbar. Kunststoff-Trägerplatte zur Vermeidung von Beschädigungen und Markierungen auf dem Werkstück. Runde Form, gelochte Ausführung, Klettenhafterteil. Lieferumfang: 1 Schleifteller Ø 115 mm, je 2 gelochte Schleifblätter Korn 60, 80, 180.

Ø mm	Aufnahme	Bestellnummer	Preis Euro zzgl. MwSt.	Preis Euro inkl. MwSt.
115	SLP	6 38 06 195 21 0	32,70	38,91



**SCHLEIFBLATT-SET**

16 Schleifblätter unterschiedlichster Körnungen für den universellen Einsatz von Grob- bis Feinschliff auf nahezu allen Materialien. Korund-Schleifkörner und Vollkunstharzbindung garantieren hohe Abtragsleistung, geringes Zusetzen und hohe Standzeit. Inhalt: je 4 Schleifblätter Ø 115 mm, Korn 60, 80, 120, 180, gelocht, für den Einsatz mit und ohne Staubabsaugung, Klettschnellbefestigung. Preisvorteil gegenüber Einzelbezug.

Bestellnummer	Preis Euro zzgl. MwSt.	Preis Euro inkl. MwSt.
6 37 17 227 01 0	14,20	16,90



**SCHLEIFBLÄTTER**

Korund-Schleifkörner und Vollkunstharzbindung garantieren hohe Abtragsleistung, geringes Zusetzen und hohe Standzeit. Für den universellen Einsatz auf nahezu allen Materialien. Ø 115 mm, gelocht, für den Einsatz mit und ohne Staubabsaugung, Klettschnellbefestigung.

Korn	VE St	Bestellnummer	Preis Euro zzgl. MwSt.	Preis Euro inkl. MwSt.
40	16	6 37 17 230 02 0	14,20	16,90
60	16	6 37 17 227 02 0	14,20	16,90
80	16	6 37 17 228 02 0	14,20	16,90
120	16	6 37 17 229 01 0	14,20	16,90
180	16	6 37 17 231 02 0	14,20	16,90
240	16	6 37 17 232 01 0	14,20	16,90



**SCHLEIFBLÄTTER, ZIRKON**

Hervorragende Abtragsleistung auf extrem harten Oberflächen wie Klarlacke (z.B. Parkettlacke) oder Metall. Das Schleifblatt für alle Bodenbelagsarbeiten. Äußerst stabile Papierqualität durch extrem schwere Vollkunstharzbindung mit hochwertiger Zirkonkorund-Beschichtung. Ø 115 mm, gelocht, für den Einsatz mit und ohne Staubabsaugung, Klettschnellbefestigung.

Korn	VE St	Bestellnummer	Preis Euro zzgl. MwSt.	Preis Euro inkl. MwSt.
40	12	6 37 17 233 01 0	24,10	28,68
60	12	6 37 17 234 01 0	24,10	28,68
80	12	6 37 17 235 01 0	24,10	28,68



**SCHLEIFBLATT-SET, ZIRKON**

12 Schleifblätter mit hervorragender Abtragsleistung auf extrem harten Oberflächen wie Klarlacke (z.B. Parkettlacke) oder Metall. Das Schleifblatt für alle Bodenbelagsarbeiten. Äußerst stabile Papierqualität durch extrem schwere Vollkunstharzbindung mit hochwertiger Zirkonkorund-Beschichtung. Inhalt: je 4 Schleifblätter Ø 115 mm, Korn 40, 60, 80, gelocht, für den Einsatz mit und ohne Staubabsaugung, Klettschnellbefestigung. Preisvorteil gegenüber Einzelbezug.

Bestellnummer	Preis Euro zzgl. MwSt.	Preis Euro inkl. MwSt.
6 37 17 233 02 0	24,10	28,68



**BORSTENVLIES**

Borstenvlies zur Reinigung von Bootsdecks oder Reinigung/ Politur von Anti-Slip-Strukturen. Mit Klettschnellbefestigung.

Kantenlänge mm	VE St	Bestellnummer	Preis Euro zzgl. MwSt.	Preis Euro inkl. MwSt.
80	2	6 37 23 031 01 0	13,50	16,07



**FILZPOLIERPLATTE**

Zum Aufpolieren von Metallteilen, sowie zum Polieren und Effektpolieren von Stein und Steinerzeugnissen. Gelcoat-Beschichtungen an Booten lassen sich ebenfalls bearbeiten. Kunststoff-Trägerplatte zur Vermeidung von Beschädigungen und Markierungen auf dem Werkstück. Materialbezogene Poliermittel erhalten Sie im qualifizierten Fachhandel.

Kantenlänge mm	VE Aufnahme	St	Bestellnummer	Preis Euro zzgl. MwSt.	Preis Euro inkl. MwSt.
80	SL	2	6 38 06 140 22 0	38,70	46,05



**FILZPOLIERPAD**

Filzpolierpad zur Politur von Bootsdecks (Gelcoat), Chrom, Edelstahl, Alu, Buntmetalle. Mit Klettschnellbefestigung.

Kantenlänge mm	VE St	Bestellnummer	Preis Euro zzgl. MwSt.	Preis Euro inkl. MwSt.
80	5	6 37 23 032 01 0	23,70	28,20



**FILZPOLIERPAD**

Ø 115 mm, mit Klettschnellbefestigung. Vielseitig einsetzbar, zum Polieren von Chrom, Edelstahl, Polycarbonatmaterialien sowie Gelcoat-Bootsdecks, zum Auspolieren von Lackkratzern und Entfernen von Anlaufarben an Auspuffanlagen.

VE St	Bestellnummer	Preis Euro zzgl. MwSt.	Preis Euro inkl. MwSt.
5	6 37 23 036 01 0	26,70	31,77



**SCHLEIFBLÄTTER, SCHAUMRÜCKEN**

Zum Entfernen von Kratzern aus Lacken, Gelcoat, Acryl- und Polycarbonat-Gläsern, Lacken, klar-lackiertem Holz, Möbel u.v.m. Für beste Oberflächenqualität. Ø 115 mm mit Schaumstoff-Kaschierung, Klettschnellbefestigung. Perfekt als Vorstufe zum Polieren mit Filzpolierpad und FEIN Politur EXTRA.

Korn	VE St	Bestellnummer	Preis Euro zzgl. MwSt.	Preis Euro inkl. MwSt.
500	5	6 37 17 246 01 0	18,20	21,66
1000	5	6 37 17 247 01 0	18,20	21,66

**TRENNEN & RASPELN**



**HARTMETALL-SÄGEBLATT**

Zum Austrennen schadhafter Fliesenfugen. Auch zum Fräsen von Schlitzen in Putz, Gasbeton und ähnlichen Baumaterialien sowie zur Reinigung und Nacharbeit von Stabdeckfugen. Nicht für sehr harte Epoxid- oder Zementfugen geeignet. Die wirtschaftliche Alternative zu Diamant-Werkzeugen. Segmentiert, ideal zum Arbeiten in Ecken und an Kanten ohne Überschnitt. Schnittbreite ca. 2,2 mm.

Ø mm	VE Aufnahme	St	Bestellnummer	Preis Euro zzgl. MwSt.	Preis Euro inkl. MwSt.
75	SL	1	6 35 02 118 21 0	32,00	38,08
75	SL	5	6 35 02 118 23 0	143,90	171,24



Segmentiert, ideal zum Arbeiten in Ecken und an Kanten ohne Überschnitt. Schnittbreite ca. 2,2 mm.

Ø mm	VE Aufnahme	St	Bestellnummer	Preis Euro zzgl. MwSt.	Preis Euro inkl. MwSt.
90	SLP	1	6 35 02 169 21 0	37,00	44,03
90	SLP	5	6 35 02 169 23 0	166,30	197,90

## 10 STARLOCK ZUBEHÖR



### HARTMETALL-SÄGEBLATT

Zum Austrennen schadhafter Fliesenfugen. Auch zum Fräsen von Schlitzten in Putz, Gasbeton und ähnlichen Baumaterialien sowie zur Reinigung und Nacharbeit von Stabdeckfugen. Nicht für sehr harte Epoxid- oder Zementfugen geeignet. Die wirtschaftliche Alternative zu Diamant-Werkzeugen. Extra dünne Ausführung. Schnittbreite ca. 1,2 mm. Segmentiert, ideal zum Arbeiten in Ecken und an Kanten ohne Überschnitt.

Ø mm	Aufnahme	VE St	Bestellnummer	Preis Euro zzgl. MwSt.	Preis Euro inkl. MwSt.
75	SL	1	6 35 02 125 21 0	32,00	38,08
75	SL	5	6 35 02 125 23 0	144,26	171,67



Extra dünne Ausführung. Schnittbreite ca. 1,2 mm. Segmentiert, ideal zum Arbeiten in Ecken und an Kanten ohne Überschnitt.

Ø mm	Aufnahme	VE St	Bestellnummer	Preis Euro zzgl. MwSt.	Preis Euro inkl. MwSt.
90	SLP	1	6 35 02 170 21 0	37,88	45,08
90	SLP	5	6 35 02 170 23 0	170,36	202,73



### HARTMETALL-SÄGEBLATT

Zum Austrennen von sehr schmalen Marmor-, Epoxidharz- und Trassfugen. Nicht für sehr harte Epoxid- oder Zementfugen geeignet. Die wirtschaftliche Alternative zu Diamant-Werkzeugen. Extra dünne Ausführung. Schnittbreite ca. 1,2 mm. Segmentiert, ideal zum Arbeiten in Ecken und an Kanten ohne Überschnitt.

Aufnahme	VE St	Bestellnummer	Preis Euro zzgl. MwSt.	Preis Euro inkl. MwSt.
SLM	1	6 39 03 240 21 0	49,70	59,14
SLM	5	6 39 03 240 23 0	224,30	266,92



### HARTMETALL-SÄGEBLATT

Zum Austrennen von Marmor-, Epoxidharz- und Trassfugen. Nicht für sehr harte Epoxid- oder Zementfugen geeignet. Die wirtschaftliche Alternative zu Diamant-Werkzeugen. Segmentiert, ideal zum Arbeiten in Ecken und an Kanten ohne Überschnitt. Schnittbreite ca. 2,2 mm.

Aufnahme	VE St	Bestellnummer	Preis Euro zzgl. MwSt.	Preis Euro inkl. MwSt.
SLM	1	6 39 03 241 21 0	48,50	57,72
SLM	5	6 39 03 241 23 0	218,90	260,49



### DIAMANT-SÄGEBLATT

Zum Austrennen von Marmor-, Epoxidharz- und Trassfugen. Hervorragende Standzeit. Auch für sehr harte Epoxid- oder Zementfugen geeignet. Die richtige Wahl für häufigen Einsatz und anspruchsvolle Aufgaben. Extra dünne Ausführung. Schnittbreite ca. 1,2 mm. Segmentiert, ideal zum Arbeiten in Ecken und an Kanten ohne Überschnitt.

Ø mm	Aufnahme	VE St	Bestellnummer	Preis Euro zzgl. MwSt.	Preis Euro inkl. MwSt.
75	SL	1	6 35 02 216 21 0	67,91	80,81
75	SL	5	6 35 02 216 23 0	305,84	363,95



Extra dünne Ausführung. Schnittbreite ca. 1,2 mm. Segmentiert, ideal zum Arbeiten in Ecken und an Kanten ohne Überschnitt.

Ø mm	Aufnahme	VE St	Bestellnummer	Preis Euro zzgl. MwSt.	Preis Euro inkl. MwSt.
90	SLP	1	6 35 02 217 21 0	74,61	88,79
90	SLP	5	6 35 02 217 23 0	341,53	406,42



Segmentiert, ideal zum Arbeiten in Ecken und an Kanten ohne Überschnitt. Schnittbreite ca. 2,2 mm.

Ø mm	Aufnahme	VE St	Bestellnummer	Preis Euro zzgl. MwSt.	Preis Euro inkl. MwSt.
75	SL	1	6 35 02 114 21 0	63,80	75,92
75	SL	5	6 35 02 114 23 0	286,90	341,41



Segmentiert, ideal zum Arbeiten in Ecken und an Kanten ohne Überschnitt. Schnittbreite ca. 2,2 mm.

Ø mm	Aufnahme	VE St	Bestellnummer	Preis Euro zzgl. MwSt.	Preis Euro inkl. MwSt.
90	SL	1	6 35 02 166 21 0	72,80	86,63
90	SL	5	6 35 02 166 23 0	333,40	396,75



Extra dünne Ausführung. Schnittbreite ca. 1,2 mm. Segmentiert, ideal zum Arbeiten in Ecken und an Kanten ohne Überschnitt.

Aufnahme	VE St	Bestellnummer	Preis Euro zzgl. MwSt.	Preis Euro inkl. MwSt.
SLM	1	6 39 03 242 21 0	89,90	106,98
SLM	5	6 39 03 242 23 0	405,50	482,55



Segmentiert, ideal zum Arbeiten in Ecken und an Kanten ohne Überschnitt. Schnittbreite ca. 2,2 mm.

Aufnahme	VE St	Bestellnummer	Preis Euro zzgl. MwSt.	Preis Euro inkl. MwSt.
SLM	1	6 39 03 243 21 0	87,80	104,48
SLM	5	6 39 03 243 23 0	395,90	471,12



### HARTMETALL-RASPEL

Zum Grobschliff von Spachtelmasse, Fliesenkleber, Beton, Stein und Holz. Dreiecksform, Kantenlänge 80 mm, gelocht, auch mit Staubabsaugung einsetzbar.

Kantenlänge mm	Aufnahme	Bestellnummer	Preis Euro zzgl. MwSt.	Preis Euro inkl. MwSt.
80	SL	6 37 31 001 21 0	35,00	41,65



### HARTMETALL-RASPEL

Zum Grobschliff von Spachtelmasse, Fliesenkleber, Beton, Stein und Holz. Für den Einsatz an sehr engen und tief liegenden Stellen, in Sicken, Nuten, Öffnungen und Falzen. Auch im Formenbau, an Wölbungen und in Hohlkehlen und für künstlerische Arbeiten. Fingerform, beidseitige Beschichtung.

Aufnahme	Bestellnummer	Preis Euro zzgl. MwSt.	Preis Euro inkl. MwSt.
SLP	6 37 31 002 21 0	44,10	52,48



### HARTMETALL-RASPEL

Zum Grobschliff von Spachtelmasse, Fliesenkleber, Beton, Stein und Holz. Für besonders hohen Arbeitsfortschritt und die sinnvolle Bearbeitung von mehreren Quadratmetern. Dreiecksform, große Ausführung, Kantenlänge 110 mm, gelocht, auch mit Staubabsaugung einsetzbar.

Kantenlänge mm	Aufnahme	Bestellnummer	Preis Euro zzgl. MwSt.	Preis Euro inkl. MwSt.
110	SLM	6 37 31 006 21 0	36,80	43,79



**FLIESENFUGEN-REINIGER**

Zum schnellen und wirtschaftlichen Reinigen stark verschmutzter Fliesenfugen. Die Alternative zur aufwendigen Komplettsanierung. Für alle Fugenbreiten geeignet.

Aufnahme	VE St	Bestellnummer	Preis Euro zzgl. MwSt.	Preis Euro inkl. MwSt.
SLP	2	6 37 19 011 22 0	36,80	43,79



**REINIGUNGSBLOCK**

Rhombus zur Reinigung der Hartmetall- und Diamant-Werkzeuge.

Bestellnummer	Preis Euro zzgl. MwSt.	Preis Euro inkl. MwSt.
6 37 19 007 01 0	27,50	32,73



**HARTMETALL-FEILE**

Zum Entgraten und Ausfeilen von CFK-/GFK-Materialien, Kunststoffen und Holz. Besonders geeignet für kleine Ausparungen.

Breite mm	Länge mm	Aufnahme	Bestellnummer	Preis Euro zzgl. MwSt.	Preis Euro inkl. MwSt.
10	30	SL	6 37 06 019 21 0	24,20	28,80



**DIAMANT-REINIGUNGSMESSER**

Zum Reinigen der Fugenflanken vor der Neuverfugung. Gerade Form. Breite 31 mm, Schnitttiefe 60 mm.

Aufnahme	VE St	Bestellnummer	Preis Euro zzgl. MwSt.	Preis Euro inkl. MwSt.
SLM	1	6 39 03 237 21 0	97,60	116,14
SLM	5	6 39 03 237 23 0	438,80	522,17



**COMBO STARLOCK TILE WORKING**

3 Zubehöre, speziell für Renovierungs- und Instandsetzungsarbeiten im Sanitärbereich. Bei Teilreparatur einzelner Fliesen, können Fliesenfugen schnell und sauber bis in Ecken und Kanten ohne Überschneidung ausgetrennt werden. Passend für alle FEIN Multitools sowie alle anderen gängigen Multitools mit Starlock-Aufnahme. Im Set mit attraktivem Preisvorteil gegenüber Einzelbezug. Inhalt: 1 E-Cut Universal Sägeblatt (55 x 28 mm), 1 Hartmetall-Raspel (80 mm), 1 Hartmetall-Segmentsägeblatt (Ø 75 mm, 2,2 mm).

Aufnahme	Bestellnummer	Preis Euro zzgl. MwSt.	Preis Euro inkl. MwSt.
SL	3 52 22 967 07 0	60,70	72,23



**PROFI-SET STARLOCKMAX HEIZUNG / SANITÄR**

8-teiliges Zubehör-Set mit umfangreicher Ausstattung, speziell für die wichtigsten Anwendungen bei Sanitärreparaturen. Passend für FEIN Multitools mit StarlockMax-Aufnahme sowie alle anderen gängigen Multitools mit StarlockMax-Aufnahme. Im Set mit attraktivem Preisvorteil gegenüber Einzelbezug. Inhalt: je 1 E-Cut Universal Sägeblatt (60 x 28 mm, 60 x 44 mm), 1 Schneidmesser (Pilzform), 1 fester Spachtel, je 1 Hartmetall-Raspel (80 mm, 110 mm), 1 Hartmetall-Segment-sägeblatt (Ø 90 x 2,2 mm), 1 Hartmetall-Segmentmesser (2,2 mm).

Aufnahme	Bestellnummer	Preis Euro zzgl. MwSt.	Preis Euro inkl. MwSt.
SLM	3 52 22 967 14 0	162,00	192,78

**SCHNEIDEN & SCHABEN**



**MULTIMESSER**

Zum Schneiden von Teppich, PVC-Boden, Karton, Bitumenschindeln und Dachpappe. Mit drei Schneidflächen.

Aufnahme	VE St	Bestellnummer	Preis Euro zzgl. MwSt.	Preis Euro inkl. MwSt.
SL	1	6 39 03 251 21 0	25,80	30,70
SL	5	6 39 03 251 23 0	116,10	138,16



**FLEXIBLER SPACHTEL**

Kurze Ausführung. Zum Entfernen von Silikon- oder Acrylfugen im Sanitärbereich sowie von Aufklebern.

Aufnahme	Bestellnummer	Preis Euro zzgl. MwSt.	Preis Euro inkl. MwSt.
SL	6 39 03 165 21 0	10,70	12,73



**FESTER SPACHTEL**

Kurze Ausführung. Zum Entfernen von hartnäckigen Altlacken, Klebstoffresten, Teppichboden, Fliesenkleber und Unterbodenbeschichtungen.

Aufnahme	Bestellnummer	Preis Euro zzgl. MwSt.	Preis Euro inkl. MwSt.
SL	6 39 03 226 21 0	19,30	22,97



**FESTER SPACHTEL**

Lange Ausführung. Zum Entfernen von hartnäckigen Altlacken, Klebstoffresten, Teppichboden, Fliesenkleber und Unterbodenbeschichtungen.

Aufnahme	Bestellnummer	Preis Euro zzgl. MwSt.	Preis Euro inkl. MwSt.
SLP	6 39 03 234 21 0	19,30	22,97



**SCHNEIDMESSER**

Pilzform, zum Schneiden von Silikon und weichem Kittmaterial sowie zum Separieren von Isolierglas-Einheiten.

Aufnahme	VE St	Bestellnummer	Preis Euro zzgl. MwSt.	Preis Euro inkl. MwSt.
SL	5	6 39 03 245 23 0	36,80	43,79



**SCHNEIDMESSER**

Zum schnellen und sicheren Austrennen von Stabdeck-Fugenmaterialien. Auch an Problemstellen wie Kajütenaufbauten, Poller, Dollborden, Klampen und Kurven.

Messerbreite mm	Aufnahme	Bestellnummer	Preis Euro zzgl. MwSt.	Preis Euro inkl. MwSt.
3	SLP	6 39 03 200 21 0	43,00	51,17
4	SLP	6 39 03 201 21 0	43,00	51,17
5	SLP	6 39 03 202 21 0	43,00	51,17



**SCHNEIDMESSER**

Universell einsetzbares Messer für fast alle Dehnfugen. Gerade Form. Breite 30 mm, Schnitttiefe 60 mm.

Aufnahme	VE St	Bestellnummer	Preis Euro zzgl. MwSt.	Preis Euro inkl. MwSt.
SLM	5	6 39 03 236 23 0	28,30	33,68



**SCHNEIDMESSER**

Gerade, lange Form, bei tiefen Fugen.

Schnitttiefe mm	Aufnahme	VE St	Bestellnummer	Preis Euro zzgl. MwSt.	Preis Euro inkl. MwSt.
65	SLM	5	6 39 03 239 23 0	90,70	107,93



**SCHNEIDMESSER**

Gerade, sehr lange Form, bei sehr tiefen Fugen.

Schnitttiefe mm	Aufnahme	VE St	Bestellnummer	Preis Euro zzgl. MwSt.	Preis Euro inkl. MwSt.
69	SLM	1	6 39 03 238 21 0	28,40	33,80



**PROFI-SET STARLOCKMAX FUGENSANIERUNG**

7-teiliges Messer-Set für die professionelle Sanierung von bis zu 90 mm tiefen Dehnfugen. Passend für FEIN Multitools mit StarlockMax-Aufnahme sowie alle anderen gängigen Multitools mit StarlockMax-Aufnahme. Im Set mit attraktivem Preisvorteil gegenüber Einzelbezug. Inhalt: 1 Schneidmesser, gerade (65 mm), 1 Schneidmesser, gerade, sehr lange Form (69 mm), 5 Universal-Schneidmesser, gerade (60 x 30 mm).

Aufnahme	Bestellnummer	Preis Euro zzgl. MwSt.	Preis Euro inkl. MwSt.
SLM	3 52 22 967 13 0	60,70	72,23



## 10 STARLOCK ZUBEHÖR

### ZUBEHÖR-SETS



#### BEST OF E-CUT STARLOCK WOOD & METAL

6 E-Cut Tauchsägeblätter für Sägearbeiten in Holz und Metall. Passend für alle FEIN Multitools sowie alle anderen gängigen Multitools am Markt. Im Set mit attraktivem Preisvorteil gegenüber Einzelbezug. Inhalt: je 2 E-Cut Long-Life Sägeblätter (50 x 35 mm, 50 x 65 mm), je 1 E-Cut Universal Sägeblatt (55 x 28 mm, 55 x 44 mm).

Aufnahme	Bestellnummer	Preis Euro zzgl. MwSt.	Preis Euro inkl. MwSt.
SL	3 52 22 967 01 0	55,80	66,40



#### BEST OF STARLOCK SANDING

63-teiliges Zubehör-Set, zum Schleifen in Ecken und an Kanten. Passend für alle FEIN Multitools sowie alle anderen gängigen Multitools mit Starlock-Aufnahme. Im Set mit attraktivem Preisvorteil gegenüber Einzelbezug. Inhalt: 2 Schleifplatten, ungelocht (80 mm), 1 Schleiffinger, je 10 Schleifblätter (K 60, 80, 120) für Schleifplatte und Schleiffinger.

Aufnahme	Bestellnummer	Preis Euro zzgl. MwSt.	Preis Euro inkl. MwSt.
SL	3 52 22 967 04 0	55,80	66,40



#### BEST OF STARLOCK METAL

6 Sägeblätter, speziell für die Bearbeitung gehärteter und ungehärteter Metalle. Passend für alle FEIN Multitools sowie alle anderen gängigen Multitools mit Starlock-Aufnahme. Im Set mit attraktivem Preisvorteil gegenüber Einzelbezug. Inhalt: 1 E-Cut CarbidePRO-Sägeblatt (40 x 32 mm), je 1 E-Cut Long-Life Sägeblätter (50 x 35 mm und 50 x 50 mm), 1 E-Cut Universal Sägeblatt (55 x 44 mm), 1 E-Cut Fine-Sägeblatt (50 x 30 mm), 1 Voll-HSS Segmentsägeblatt (Ø 85 mm).

Aufnahme	Bestellnummer	Preis Euro zzgl. MwSt.	Preis Euro inkl. MwSt.
SL	3 52 22 967 02 0	81,40	96,87



#### BEST OF STARLOCK RENOVATION

26-teiliges Zubehör-Set für alle anstehenden Renovierungsarbeiten. Passend für alle FEIN Multitools sowie alle anderen gängigen Multitools mit Starlock-Aufnahme. Im Set mit attraktivem Preisvorteil gegenüber Einzelbezug. Inhalt: 6 E-Cut Long-Life Sägeblätter (je 2 St. 50 x 35 mm, 50 x 50 mm, 50 x 65 mm), 1 Hartmetall-Raspel (80 mm), 1 Hartmetall-Segmentsägeblatt (Ø 75 mm, 2,2 mm), 1 fester Spachtel, 1 Schneidmesser (Pilzform), 1 Schleifplatte, ungelocht (80 mm), je 5 Schleifblätter (K 60, 80, 120).

Aufnahme	Bestellnummer	Preis Euro zzgl. MwSt.	Preis Euro inkl. MwSt.
SL	3 52 22 967 06 0	121,40	144,47



#### COMBO STARLOCK TILE WORKING

3 Zubehöre, speziell für Renovierungs- und Instandsetzungsarbeiten im Sanitärbereich. Bei Teilreparatur einzelner Fliesen, können Fliesenfugen schnell und sauber bis in Ecken und Kanten ohne Überschnitt ausgetrennt werden. Passend für alle FEIN Multitools sowie alle anderen gängigen Multitools mit Starlock-Aufnahme. Im Set mit attraktivem Preisvorteil gegenüber Einzelbezug. Inhalt: 1 E-Cut Universal Sägeblatt (55 x 28 mm), 1 Hartmetall-Raspel (80 mm), 1 Hartmetall-Segmentsägeblatt (Ø 75 mm, 2,2 mm).

Aufnahme	Bestellnummer	Preis Euro zzgl. MwSt.	Preis Euro inkl. MwSt.
SL	3 52 22 967 07 0	60,70	72,23



#### COMBO STARLOCK RENOVATION

3 Zubehöre, speziell für Renovierungsarbeiten an Fußböden. Passend für alle FEIN Multitools sowie alle anderen gängigen Multitools mit Starlock-Aufnahme. Im Set mit attraktivem Preisvorteil gegenüber Einzelbezug. Inhalt: 1 Voll-HSS Segmentsägeblatt (Ø 85 mm), 1 E-Cut Long-Life Sägeblatt (50 x 35 mm), 1 fester Spachtel.

Aufnahme	Bestellnummer	Preis Euro zzgl. MwSt.	Preis Euro inkl. MwSt.
SL	3 52 22 967 11 0	48,50	57,72



#### COMBO STARLOCK MINI CUT

3 Zubehöre, ideal für kleinere Aussparungen und Arbeiten an beengten Stellen z. B. für viele Installationsarbeiten, Schalter-Einbau, Modellbau u.v.m. Passend für alle FEIN Multitools sowie alle anderen Multitools mit Starlock-Aufnahme. Im Set mit attraktivem Preisvorteil gegenüber Einzelbezug. Inhalt: 2 E-Cut Long-Life Sägeblätter (30 x 10 mm, 35 x 20 mm), 1 Hartmetall-Feile (30 x 10 mm).

Aufnahme	Bestellnummer	Preis Euro zzgl. MwSt.	Preis Euro inkl. MwSt.
SL	3 52 22 967 09 0	36,40	43,32



#### E-CUT COMBO STARLOCK WOOD & METAL

3 E-Cut Tauchsägeblätter für Sägearbeiten in Holz und Metall. Passend für alle FEIN Multitools sowie alle anderen gängigen Multitools mit Starlock-Aufnahme. Im Set mit attraktivem Preisvorteil gegenüber Einzelbezug. Inhalt: 2 E-Cut Long-Life Sägeblätter (50 x 35 mm, 50 x 65 mm), 1 E-Cut Universal Sägeblatt (55 x 44 mm).

Aufnahme	Bestellnummer	Preis Euro zzgl. MwSt.	Preis Euro inkl. MwSt.
SL	3 52 22 967 10 0	30,40	36,18



#### E-CUT COMBO STARLOCK WOOD

3 E-Cut Tauchsägeblätter für präzise Sägearbeiten in Holzwerkstoffe. Passend für alle FEIN Multitools sowie alle anderen gängigen Multitools mit Starlock-Aufnahme. Im Set mit attraktivem Preisvorteil gegenüber Einzelbezug. Inhalt: 1 E-Cut Standard-Sägeblatt, curved (50 x 50 mm), je 1 E-Cut Precision-BIM-Sägeblatt (50 x 35 mm, 50 x 65 mm).

Aufnahme	Bestellnummer	Preis Euro zzgl. MwSt.	Preis Euro inkl. MwSt.
SL	3 52 22 967 08 0	30,40	36,18



#### BEST OF E-CUT STARLOCKPLUS WOOD & METAL

6 E-Cut Tauchsägeblätter für Sägearbeiten in Holz und Metall. Passend für alle FEIN Multitools sowie alle anderen gängigen Multitools mit Starlock-Plus und StarlockMax-Aufnahme. Im Set mit attraktivem Preisvorteil gegenüber Einzelbezug. Inhalt: je 2 E-Cut Long-Life Sägeblätter (50 x 35 mm, 50 x 65 mm), je 1 E-Cut Universal Sägeblatt (60 x 28 mm, 60 x 44 mm).

Aufnahme	Bestellnummer	Preis Euro zzgl. MwSt.	Preis Euro inkl. MwSt.
SLP	3 52 22 967 03 0	68,90	81,99



#### BEST OF E-CUT STARLOCKMAX WOOD & METAL

6 extra lange E-Cut Tauchsägeblätter für große Eintauchtiefen und effektives arbeiten in Holz und Metall. Passend für FEIN Multitools mit StarlockMax-Aufnahme sowie alle anderen gängigen Multitools mit StarlockMax-Aufnahme. Im Set mit attraktivem Preisvorteil gegenüber Einzelbezug. Inhalt: je 2 E-Cut Long-Life Sägeblätter (78 x 32 mm, 78 x 42 mm), 2 E-Cut Long-Life Sägeblätter (90 x 32 mm).

Aufnahme	Bestellnummer	Preis Euro zzgl. MwSt.	Preis Euro inkl. MwSt.
SLM	3 52 22 967 05 0	68,90	81,99



#### PROFI-SET STARLOCKMAX HEIZUNG / SANITÄR

8-teiliges Zubehör-Set mit umfangreicher Ausstattung, speziell für die wichtigsten Anwendungen bei Sanitärreparaturen. Passend für FEIN Multitools mit StarlockMax-Aufnahme sowie alle anderen gängigen Multitools mit StarlockMax-Aufnahme. Im Set mit attraktivem Preisvorteil gegenüber Einzelbezug. Inhalt: je 1 E-Cut Universal Sägeblatt (60 x 28 mm, 60 x 44 mm), 1 Schneidmesser (Pilzform), 1 fester Spachtel, je 1 Hartmetall-Raspel (80 mm, 110 mm), 1 Hartmetall-Segmentsägeblatt (Ø 90 x 2,2 mm), 1 Hartmetall-Segmentmesser (2,2 mm).

Aufnahme	Bestellnummer	Preis Euro zzgl. MwSt.	Preis Euro inkl. MwSt.
SLM	3 52 22 967 14 0	162,00	192,78



**PROFI-SET STARLOCKMAX INNENAUSBAU**

45-teiliges Zubehör-Set mit umfangreicher Sägeblatt-Ausstattung für schnelle und präzise Sägearbeiten bei allen Montagearbeiten. Passend für FEIN Multitools mit StarlockMax-Aufnahme sowie alle anderen gängigen Multitools mit StarlockMax-Aufnahme. Im Set mit attraktivem Preisvorteil gegenüber Einzelbezug. Inhalt: 8 E-Cut Long-Life Sägeblätter (1 St. 34 x 20 mm, je 2 St. 50 x 35 mm und 50 x 65 mm, je 1 St. 78 x 32 mm, 78 x 42 mm und 90 x 32 mm), je 1 E-Cut Precision BIM-Sägeblatt (50 x 35 mm, 50 x 65 mm), 1 BIM-Kreissägeblatt (Ø 100 mm), 1 Tiefenanschlag, 1 fester Spachtel lang, 1 Absaugung, antistatisch, 1 Schleifplatte, gelocht (80 mm), je 10 Schleifblätter, gelocht (K 60, 80, 120).

Aufnahme	Bestellnummer	Preis Euro zzgl. MwSt.	Preis Euro inkl. MwSt.
SLM	3 52 22 967 12 0	206,60	245,85



**PROFI-SET MARINE**

7-teiliges Zubehör-Set für die Anwendung im Bereich Marine für Ausbau, Instandhaltung und Reparatur von Yachten. Passend für alle Multitools mit StarlockPlus- und StarlockMax-Aufnahme. Im Set mit attraktivem Preisvorteil gegenüber Einzelbezug.

Aufnahme	Bestellnummer	Preis Euro zzgl. MwSt.	Preis Euro inkl. MwSt.
SLP	3 52 22 967 26 0	111,70	132,92

**ALLGEMEINES ZUBEHÖR**



**TISCH- UND BOHRSTÄNDERHALTERUNG**

Perfekt für Präzisionsausschnitte: das Elektrowerkzeug kann an Tisch und Werkbank eingespannt und das Werkstück sicher herangeführt werden. Auch ein Einspannen in handelsübliche Bohrständler mit 43 mm Spannhals-Durchmesser ist möglich – hier kann über die Mechanik millimetergenau zugestellt werden. Passend für FEIN MULTIMASTER und FEIN SuperCut. Passend für FEIN MULTIMASTER (A)MM 700 und (A)MM 500.

Bestellnummer	Preis Euro zzgl. MwSt.	Preis Euro inkl. MwSt.
9 26 02 083 01 0	61,00	72,59



**ABSAUG-SET**

Für effektive Staubbeseitigung bei maximaler Flexibilität im Einsatz. Feste Verbindung zur Maschine für sicheren Halt in allen Arbeitssituationen. Saugschlauch frei drehbar auf der Maschine für optimale Anpassung an die Arbeitssituation. Antistatisch – in Kombination mit FEIN Dustex Staubsaugern und antistatischem Saugschlauch (optional). Schlauchanschluss Ø 35 mm, Standard für die gängigsten Staubsauger-Systeme. Lieferumfang: 1 Absaugung, 2 Schleifplatten, gelocht (Kantenlänge 80 mm), je 5 Schleifblätter Korund, gelocht, Körnung 60, 80 und 120. Passend für FEIN MULTIMASTER (A)MM 700 und (A)MM 500.

Bestellnummer	Preis Euro zzgl. MwSt.	Preis Euro inkl. MwSt.
9 26 02 102 00 0	46,30	55,10



**ZUSATZHANDGRIFF**

Passend für FEIN MULTIMASTER (A)MM 700-1.7.

Bestellnummer	Preis Euro zzgl. MwSt.	Preis Euro inkl. MwSt.
3 21 19 148 02 0	54,70	65,09

## 10 MULTIMASTER AUTOMOTIVE



	<b>AKKU MULTIMASTER AMM 700 1.7 Q AS</b>	<b>AKKU MULTIMASTER AMM 700 1.7 Q AUTOGLAS AS</b>	<b>MULTIMASTER MM 700 1.7 Q BUS &amp; TRUCK</b>
	Unser bester oszillierender Akku-MULTIMASTER für den Kfz-Bereich.	Unser bester oszillierender Akku-MULTIMASTER für den Kfz-Bereich inkl. umfangreicher Zubehöerausstattung für das Austrennen von Scheiben und Arbeiten an der Karosserie.	Unser bester oszillierender MULTIMASTER inkl. umfangreicher Zubehöerausstattung für den Kfz- und Nutzfahrzeugbereich.
<b>SEITE</b>	276	276	278
Nennaufnahme	W		450
Akku-Spannung	V	18	18
Akku-Kompatibilität	Li-Ionen / ProCORE Li-Ionen	Li-Ionen / ProCORE Li-Ionen	
Akku-Schnittstelle	18 V AMPShare	18 V AMPShare	
Schwingungen	min <sup>-1</sup>	10 000 - 19 500	10 000 - 19 500
Werkzeugaufnahme	12-Kant	12-Kant	12-Kant
Werkzeugwechsel	QuickIN	QuickIN	QuickIN
Amplitude	2 x 1,7°	2 x 1,7°	2 x 1,7°
Gewicht nach EPTA	kg		1,65
Gewicht ohne Akku	kg	1,10	1,10



<b>MULTIMASTER MM 700 1.7 Q AUTOGLAS</b>		<b>MULTIMASTER MM 700 1.7 BASIC</b>		<b>MULTIMASTER MM 700 1.7 Q BASIC</b>		<b>MOTLX 6-25</b>	
Unser bester oszillierender MULTIMASTER für den Kfz-Bereich inkl. umfangreicher Zubehöerausstattung für das Austrennen von Scheiben und Arbeiten an der Karosserie.		Unser bester oszillierender MULTIMASTER für den Kfz-Bereich mit extra flachem Getriebekopf für Arbeiten in engen Zwischenräumen.		Unser bester oszillierender MULTIMASTER für den Kfz-Bereich.		Der leistungsstarke Druckluft-Oszillierer für den Cargo-Bereich.	
278		279		279		279	
450		450		450		450	
10 000 - 19 500		10 000 - 19 500		10 000 - 19 500		20 000	
12-Kant		12-Kant		12-Kant		Sechskant	
QuickIN		Manuell mit Schraube, Innensechskant		QuickIN		Manuell mit Schraube, Innensechskant	
2 x 1,7°		2 x 1,7°		2 x 1,7°		2 x 1,6°	
1,65		1,45		1,45		0,90	

## 10 MULTIMASTER AUTOMOTIVE

### AKKU MULTIMASTER AMM 700 1.7 Q AS



#### LIEFERUMFANG

1 Schutzabdeckung für Werkzeugwechsel, 1 Schärffstein (63719010014), 1 Kunststoff-Werkzeugkoffer (L-BOXX 136)

**Zubehör ab Seite 284**

**AMPShare Zubehör ab Seite 318**

Unser bester oszillierender Akku-MULTIMASTER für den Kfz-Bereich.

Akku-Spannung	V	18
Akku-Kompatibilität		Li-Ionen / ProCORE Li-Ionen
Akku-Schnittstelle		18 V AMPShare
Schwingungen	min <sup>-1</sup>	10 000 - 19 500
Werkzeugaufnahme		12-Kant
Werkzeugwechsel		QuickIN
Amplitude		2 x 1,7°
Gewicht ohne Akku	kg	1,10

Bestellnummer	7 129 37 61 00 0
EAN	4014586895307
Preis Euro zzgl. MwSt.	309,00
Preis Euro inkl. MwSt.	367,71

#### FEIN VORTEILE

- + Ausgelegt für das Austrennen von Scheiben und Arbeiten an der Karosserie.
- + Anti-Vibrationssystem: Dauerhaft sicheres und angenehmes Arbeiten durch geringste Vibrationen und hervorragende Geräuschdämpfung.
- + QuickIN: Werkzeugwechsel in unter 3 Sekunden durch patentiertes werkzeugloses FEIN Schnellspannsystem.
- + 12-Kant-Aufnahme für optimale Drehmomentübertragung.
- + 18 V FEIN PowerDrive Motor: Besonders leistungsstarker und nahezu verschleißfreier, bürstenloser Motor mit hohem Wirkungsgrad sowie extremer Belastbarkeit und Lebensdauer.
- + Tachogenerator: Konstante Drehzahlen auch unter Last und stufenlose elektronische Drehzahlregelung.
- + Metall-Getriebe: Hohe Belastungsfähigkeit und maximale Lebensdauer, da alle Getriebeteile aus Metall gefertigt sind.
- + Electronic Cell Protection (ECP): ECP schützt den Akku vor Überlastung, Überhitzung und Tiefentladung.
- + Die COOLPACK-Technologie sorgt für eine längere Akkulebensdauer und ermöglicht damit längere Betriebszeiten.
- + Der Akku-Ladestand ist direkt am Akku ablesbar.
- + Kompatibel mit AMPShare-/ Bosc Professional 18 V Akkus.
- + Für jeden Einsatz bestens gerüstet. Mobiles Arbeiten mit dem L-BOXX System.

### AKKU MULTIMASTER AMM 700 1.7 Q AUTOGLAS AS



#### LIEFERUMFANG

1 Schutzabdeckung für Werkzeugwechsel, 1 Schneidmesser gerade Form, Z-Biegung, verzahnt (Form 081), je 1 Schneidmesser U-Form, verstärkte Ausführung (Form 157 u. 111), 1 Schneidmesser L-Form, verzahnt (Form 209), 2 Schneidmesser L-Form, verzahnt (Form 208), 2 Schneidmesser U-Form, verstärkte Ausführung, verzahnt (Form 212), 3 Schneidmesser L-Form, verzahnt (Form 207), 1 Schneidmesser gerade Form, Z-Biegung, mit einstellbarer Anschlagrolle (Form 143), 1 Schärffstein (63719010014), 1 Schnellladegerät GAL 1880 CV AS, 2 Li-Ionen Akku-Packs (18 V / 5 Ah), 1 Kunststoff-Werkzeugkoffer (L-BOXX 136)

**Zubehör ab Seite 284**

**AMPShare Zubehör ab Seite 318**

Unser bester oszillierender Akku-MULTIMASTER für den Kfz-Bereich inkl. umfangreicher Zubehöerausstattung für das Austrennen von Scheiben und Arbeiten an der Karosserie.

Akku-Spannung	V	18
Akku-Kapazität	Ah	5
Akku-Kompatibilität		Li-Ionen / ProCORE Li-Ionen
Akku-Schnittstelle		18 V AMPShare
Schwingungen	min <sup>-1</sup>	10 000 - 19 500
Werkzeugaufnahme		12-Kant
Werkzeugwechsel		QuickIN
Amplitude		2 x 1,7°
Gewicht ohne Akku	kg	1,10

Bestellnummer	7 129 37 62 00 0
EAN	4014586895314
Preis Euro zzgl. MwSt.	669,00
Preis Euro inkl. MwSt.	796,11

#### FEIN VORTEILE

- + Ausgelegt für das Austrennen von Scheiben und Arbeiten an der Karosserie.
- + Anti-Vibrationssystem: Dauerhaft sicheres und angenehmes Arbeiten durch geringste Vibrationen und hervorragende Geräuschdämpfung.
- + QuickIN: Werkzeugwechsel in unter 3 Sekunden durch patentiertes werkzeugloses FEIN Schnellspannsystem.
- + 12-Kant-Aufnahme für optimale Drehmomentübertragung.
- + 18 V FEIN PowerDrive Motor: Besonders leistungsstarker und nahezu verschleißfreier, bürstenloser Motor mit hohem Wirkungsgrad sowie extremer Belastbarkeit und Lebensdauer.
- + Tachogenerator: Konstante Drehzahlen auch unter Last und stufenlose elektronische Drehzahlregelung.
- + Metall-Getriebe: Hohe Belastungsfähigkeit und maximale Lebensdauer, da alle Getriebeteile aus Metall gefertigt sind.
- + Electronic Cell Protection (ECP): ECP schützt den Akku vor Überlastung, Überhitzung und Tiefentladung.
- + Die COOLPACK-Technologie sorgt für eine längere Akkulebensdauer und ermöglicht damit längere Betriebszeiten.
- + Der Akku-Ladestand ist direkt am Akku ablesbar.
- + Kompatibel mit AMPShare-/ Bosc Professional 18 V Akkus.
- + Für jeden Einsatz bestens gerüstet. Mobiles Arbeiten mit dem L-BOXX System.

**AKP 18-600 AS  
AUTOGLASER-SET**



**LIEFERUMFANG**

1 Akku-MULTIMASTER AMM 700 1.7 Q AS, 1 Akku-Kartuschenpresse AKP 18-600 AS, 2 Autoglas Zubehör-Sets, 1 Schutzabdeckung für Werkzeugwechsel

**Zubehör ab Seite 284**

**AMPSHare Zubehör ab Seite 318**

Das perfekte Set für Autoglasler. Unsere kraftvolle und flexible Akku-Kartuschenpresse trifft auf unseren besten oszillierenden Akku-MULTIMASTER für den Kfz-Bereich inklusive umfangreicher Zubehöerausstattung für das Austrennen von Scheiben und Arbeiten an der Karosserie im Vorratspack.

Akku-Spannung	V	18
Akku-Kompatibilität		Li-Ionen / ProCORE Li-Ionen
Akku-Schnittstelle		18 V AMPShare
Bestellnummer		7 190 24 60 00 0
EAN		4014586898681
Preis Euro zzgl. MwSt.		928,20
Preis Euro inkl. MwSt.		1.104,56

Technische Daten Akku MULTIMASTER AMM 700 1.7 Q AS siehe Seite276

**FEIN VORTEILE**

- + Unschlagbarer Set-Preisvorteil gegenüber Einzelkauf.
- Akku-Kartuschenpresse AKP 18-600 AS:**
- + Mit einer maximalen Druckkraft von 3 500 N und einem Leerlauf-Vorschub von bis zu 8 mm/s garantiert der leistungsstarke Motor einen schnellen Arbeitsfortschritt – selbst bei der Verarbeitung von besonders zähflüssigen Materialien.
- + Exaktes Arbeiten war nie so einfach: Dank 9 Drehzahl-einstellungen, manuellem Auslöser und stufenlos wählbarer Auspressgeschwindigkeit kann der Materialfluss im Handumdrehen optimal reguliert werden.
- + Die automatische Rücklauffunktion (no-drip-function) lässt beim Loslassen des Auslösers den Druck abfallen und die Zahnstange zurücklaufen. So wird ein Nachtropfen oder Auslaufen des eingesetzten Materials verhindert.
- AKKU MULTIMASTER AMM 700 1.7 Q AUTOGLAS AS:**
- + Ausgelegt für das Austrennen von Scheiben und Arbeiten an der Karosserie.
- + Anti-Vibrationssystem: Dauerhaft sicheres und angenehmes Arbeiten durch geringste Vibrationen und hervorragende Geräuschkämpfung.
- + QuickIN: Werkzeugwechsel in unter 3 Sekunden durch patentiertes werkzeugloses FEIN Schnellspannsystem.

**AKP 18-600 AS  
AUTOGLASER-SET TOP**



**LIEFERUMFANG**

1 Akku-MULTIMASTER AMM 700 1.7 Q AS, 1 Akku-Kartuschenpresse AKP 18-600 AS, 2 Akku-Pack GBA 18 V 4.0 AH AS, 1 Schnellladegerät GAL 1880 CV AS, 2 Autoglas Zubehör-Sets, 1 Schutzabdeckung für Werkzeugwechsel

**Zubehör ab Seite 284**

**AMPSHare Zubehör ab Seite 318**

Das perfekte Set für Autoglasler. Unsere kraftvolle und flexible Akku-Kartuschenpresse trifft auf unseren besten oszillierenden Akku-MULTIMASTER für den Kfz-Bereich inklusive umfangreicher Zubehöerausstattung für das Austrennen von Scheiben und Arbeiten an der Karosserie im Vorratspack. Sofort loslegen durch enthaltene Akkus und Ladegerät.

Akku-Spannung	V	18
Akku-Kapazität	Ah	4
Akku-Kompatibilität		Li-Ionen / ProCORE Li-Ionen
Akku-Schnittstelle		18 V AMPShare
Bestellnummer		7 190 25 60 00 0
EAN		4014586898698
Preis Euro zzgl. MwSt.		1.083,10
Preis Euro inkl. MwSt.		1.288,89

Technische Daten Akku MULTIMASTER AMM 700 1.7 Q AUTOGLAS AS siehe Seite276

**FEIN VORTEILE**

- + Unschlagbarer Set-Preisvorteil gegenüber Einzelkauf.
- Akku-Kartuschenpresse AKP 18-600 AS:**
- + Mit einer maximalen Druckkraft von 3 500 N und einem Leerlauf-Vorschub von bis zu 8 mm/s garantiert der leistungsstarke Motor einen schnellen Arbeitsfortschritt – selbst bei der Verarbeitung von besonders zähflüssigen Materialien.
- + Exaktes Arbeiten war nie so einfach: Dank 9 Drehzahl-einstellungen, manuellem Auslöser und stufenlos wählbarer Auspressgeschwindigkeit kann der Materialfluss im Handumdrehen optimal reguliert werden.
- + Die automatische Rücklauffunktion (no-drip-function) lässt beim Loslassen des Auslösers den Druck abfallen und die Zahnstange zurücklaufen. So wird ein Nachtropfen oder Auslaufen des eingesetzten Materials verhindert.
- AKKU MULTIMASTER AMM 700 1.7 Q AUTOGLAS AS:**
- + Ausgelegt für das Austrennen von Scheiben und Arbeiten an der Karosserie.
- + Anti-Vibrationssystem: Dauerhaft sicheres und angenehmes Arbeiten durch geringste Vibrationen und hervorragende Geräuschkämpfung.
- + QuickIN: Werkzeugwechsel in unter 3 Sekunden durch patentiertes werkzeugloses FEIN Schnellspannsystem.



## 10 MULTIMASTER AUTOMOTIVE

### MULTIMASTER MM 700 1.7 Q BUS & TRUCK



#### LIEFERUMFANG

1 Schneidmesser Hook-Form, verzahnt (Form 217), 1 Schabmesser Schaufelform, mit Kratzschutz-Beschichtung (Form 105), 2 Schneidmesser L-Form, verzahnt (Form 207), 2 Schneidmesser gerade Form, verzahnt (Form 073), 1 Schneidmesser geschwungene Form, Z-Biegung (Form 072), 1 Schneidmesser U-Form, verzahnt (Form 212), 2 Schneidmesser gerade Form, Z-Biegung, verzahnt (Form 081), 1 Schneidmesser L-Form, verzahnt (Form 209), 1 Schutzabdeckung für Werkzeugwechsel, 1 Zugseil mit Befestigung, 1 Schärfstein (63719010014), 1 Kunststoff-Werkzeugkoffer (L-BOXX 136)

Zubehör ab Seite 284

Unser bester oszillierender MULTIMASTER inkl. umfangreicher Zubehörausstattung für den Kfz- und Nutzfahrzeugbereich.

Nennaufnahme	W	450
Leistungsabgabe	W	250
Schwingungen	min <sup>-1</sup>	10 000 - 19 500
Werkzeugaufnahme		12-Kant
Werkzeugwechsel		QuickIN
Amplitude		2 x 1,7°
Kabel mit Stecker	m	5
Gewicht nach EPTA	kg	1,65

Bestellnummer	7 229 70 64 00 0
EAN	4014586898049
Preis Euro zzgl. MwSt.	619,00
Preis Euro inkl. MwSt.	736,61

#### FEIN VORTEILE

- + Anti-Vibrationssystem: Dauerhaft sicheres und angenehmes Arbeiten durch geringste Vibrationen und hervorragende Geräuschkämpfung.
- + QuickIN: Werkzeugwechsel in unter 3 Sekunden durch patentiertes werkzeugloses FEIN Schnellspannsystem.
- + Sechskant-Werkzeugaufnahme für optimale Drehmomentübertragung.
- + 450 W FEIN Hochleistungsmotor: Dauer- und überlastsicherer Hochleistungsmotor mit hohem Kupferanteil für höchste Schnittgeschwindigkeit und schnellsten Arbeitsfortschritt.
- + Tachogenerator: Konstante Drehzahlen auch unter Last und stufenlose elektronische Drehzahlregelung.
- + Metall-Getriebe: Hohe Belastungsfähigkeit und maximale Lebensdauer, da alle Getriebeteile aus Metall gefertigt sind.
- + Industriekabel: Großer Aktionsradius dank 5 Meter langem feindrahtigen Gummikabel in Industriequalität.
- + Für jeden Einsatz bestens gerüstet. Mobiles Arbeiten mit dem L-BOXX System.

### MULTIMASTER MM 700 1.7 Q AUTOGLAS



#### LIEFERUMFANG

3 Schneidmesser L-Form, verzahnt (Form 207), 2 Schneidmesser L-Form, verzahnt (Form 208), 1 Schneidmesser L-Form, verzahnt (Form 209), je 1 Schneidmesser U-Form, verstärkte Ausführung (Form 157 u. 111), 2 Schneidmesser U-Form, verstärkte Ausführung, verzahnt (Form 212), 1 Schneidmesser gerade Form, Z-Biegung, mit einstellbarer Anschlagrolle (Form 143), 1 Schneidmesser gerade Form, Z-Biegung, verzahnt (Form 081), 1 Schutzabdeckung für Werkzeugwechsel, 1 Schärfstein (63719010014), 1 Kunststoff-Werkzeugkoffer (L-BOXX 136)

Zubehör ab Seite 284

Unser bester oszillierender MULTIMASTER für den Kfz-Bereich inkl. umfangreicher Zubehörausstattung für das Austrennen von Scheiben und Arbeiten an der Karosserie.

Nennaufnahme	W	450
Leistungsabgabe	W	250
Schwingungen	min <sup>-1</sup>	10 000 - 19 500
Werkzeugaufnahme		12-Kant
Werkzeugwechsel		QuickIN
Amplitude		2 x 1,7°
Kabel mit Stecker	m	5
Gewicht nach EPTA	kg	1,65

Bestellnummer	7 229 70 65 00 0
EAN	4014586898063
Preis Euro zzgl. MwSt.	619,00
Preis Euro inkl. MwSt.	736,61

#### FEIN VORTEILE

- + Anti-Vibrationssystem: Dauerhaft sicheres und angenehmes Arbeiten durch geringste Vibrationen und hervorragende Geräuschkämpfung.
- + QuickIN: Werkzeugwechsel in unter 3 Sekunden durch patentiertes werkzeugloses FEIN Schnellspannsystem.
- + Sechskant-Werkzeugaufnahme für optimale Drehmomentübertragung.
- + 450 W FEIN Hochleistungsmotor: Dauer- und überlastsicherer Hochleistungsmotor mit hohem Kupferanteil für höchste Schnittgeschwindigkeit und schnellsten Arbeitsfortschritt.
- + Tachogenerator: Konstante Drehzahlen auch unter Last und stufenlose elektronische Drehzahlregelung.
- + Metall-Getriebe: Hohe Belastungsfähigkeit und maximale Lebensdauer, da alle Getriebeteile aus Metall gefertigt sind.
- + Industriekabel: Großer Aktionsradius dank 5 Meter langem feindrahtigen Gummikabel in Industriequalität.
- + Für jeden Einsatz bestens gerüstet. Mobiles Arbeiten mit dem L-BOXX System.

**MULTIMASTER  
MM 700 1.7 BASIC**



**LIEFERUMFANG**

1 Schlüssel, 1 Schärffstein (63719010014), 1 Spannschraube (3 30 01 039 01 7), 1 Schutzabdeckung für Werkzeugwechsel, 1 Kunststoff-Werkzeugkoffer (L-BOXX 136)

**Zubehör ab Seite 284**

Unser bester oszillierender MULTIMASTER für den Kfz-Bereich mit extra flachem Getriebekopf für Arbeiten in engen Zwischenräumen.

Nennaufnahme	W	450
Leistungsabgabe	W	250
Schwingungen	min <sup>-1</sup>	10 000 - 19 500
Werkzeugaufnahme		12-Kant
Werkzeugwechsel		Manuell mit Schraube, Innensechskant
Amplitude		2 x 1,7°
Kabel mit Stecker	m	5
Gewicht nach EPTA	kg	1,45

Bestellnummer	7 229 69 62 00 0
EAN	4014586897967
Preis Euro zzgl. MwSt.	498,00
Preis Euro inkl. MwSt.	592,62

**FEIN VORTEILE**

- + Ausgelegt für das Austrennen von Scheiben und Arbeiten an der Karosserie.
- + Anti-Vibrationsystem: Dauerhaft sicheres und angenehmes Arbeiten durch geringste Vibrationen und hervorragende Geräuschkämpfung.
- + Sechskant-Werkzeugaufnahme für optimale Drehmomentübertragung.
- + 450 W FEIN Hochleistungsmotor: Dauer- und überlastsicherer Hochleistungsmotor mit hohem Kupferanteil für höchste Schnittgeschwindigkeit und schnellsten Arbeitsfortschritt.
- + Tachogenerator: Konstante Drehzahlen auch unter Last und stufenlose elektronische Drehzahlregelung.
- + Metall-Getriebe: Hohe Belastungsfähigkeit und maximale Lebensdauer, da alle Getriebeteile aus Metall gefertigt sind.
- + Industriekabel: Großer Aktionsradius dank 5 Meter langem feindrahtigen Gummikabel in Industriequalität.
- + Für jeden Einsatz bestens gerüstet. Mobiles Arbeiten mit dem L-BOXX System.

**MULTIMASTER  
MM 700 1.7 Q BASIC**



**LIEFERUMFANG**

1 Schutzabdeckung für Werkzeugwechsel, 1 Schärffstein (63719010014), 1 Kunststoff-Werkzeugkoffer (L-BOXX 136)

**Zubehör ab Seite 284**

Unser bester oszillierender MULTIMASTER für den Kfz-Bereich.

Nennaufnahme	W	450
Leistungsabgabe	W	250
Schwingungen	min <sup>-1</sup>	10 000 - 19 500
Werkzeugaufnahme		12-Kant
Werkzeugwechsel		QuickIN
Amplitude		2 x 1,7°
Kabel mit Stecker	m	5
Gewicht nach EPTA	kg	1,45

Bestellnummer	7 229 69 63 00 0
EAN	4014586897998
Preis Euro zzgl. MwSt.	498,00
Preis Euro inkl. MwSt.	592,62

**FEIN VORTEILE**

- + Ausgelegt für das Austrennen von Scheiben und Arbeiten an der Karosserie.
- + Anti-Vibrationsystem: Dauerhaft sicheres und angenehmes Arbeiten durch geringste Vibrationen und hervorragende Geräuschkämpfung.
- + QuickIN: Werkzeugwechsel in unter 3 Sekunden durch patentiertes werkzeugloses FEIN Schnellspannsystem.
- + Sechskant-Werkzeugaufnahme für optimale Drehmomentübertragung.
- + 450 W FEIN Hochleistungsmotor: Dauer- und überlastsicherer Hochleistungsmotor mit hohem Kupferanteil für höchste Schnittgeschwindigkeit und schnellsten Arbeitsfortschritt.
- + Tachogenerator: Konstante Drehzahlen auch unter Last und stufenlose elektronische Drehzahlregelung.
- + Metall-Getriebe: Hohe Belastungsfähigkeit und maximale Lebensdauer, da alle Getriebeteile aus Metall gefertigt sind.
- + Industriekabel: Großer Aktionsradius dank 5 Meter langem feindrahtigen Gummikabel in Industriequalität.
- + Für jeden Einsatz bestens gerüstet. Mobiles Arbeiten mit dem L-BOXX System.

**MOTLX 6-25**



**LIEFERUMFANG**

2 Schlüssel, 1 Kunststoff-Werkzeugkoffer

**Zubehör ab Seite 284**

Der leistungsstarke Druckluft-Oszillierer für den Cargo-Bereich.

Betriebsdruck	bar	6,3
Luftverbrauch	m <sup>3</sup> /min	0,6
Schwingungen	min <sup>-1</sup>	20 000
Schlauchweite Ø	mm	8
Werkzeugaufnahme		Sechskant
Werkzeugwechsel		Manuell mit Schraube, Innensechskant
Amplitude		2 x 1,6°
Gewicht nach EPTA	kg	0,90

Bestellnummer	7 536 03 00 01 0
EAN	4014586861906
Preis Euro zzgl. MwSt.	769,00
Preis Euro inkl. MwSt.	915,11

**FEIN VORTEILE**

- + Umfangreiches Zubehör für den professionellen Einsatz lieferbar.
- + Starke Oszillationsbewegung mit 2 x 1,6 Winkelgrad Amplitude für höchsten Arbeitsfortschritt.
- + Optimal zum Ausglasen von verklebten Scheiben bei LKWs, Bussen und Bahn.
- + Kleine Baugröße.
- + Lieferung mit Zu- und Abluftschlauch.
- + Leckluft- und Ölnebelfrei im Arbeitsbereich.
- + Sechskant Werkzeugaufnahme.

## 10 MULTIMASTER FUGENSANIERUNG



AMPSHARE  
BOSCH



AMPSHARE  
BOSCH



### AKKU MULTIMASTER AMM 700 1.7 Q FUGENSANIERUNG

Unser bestes Multitool speziell für die Fugensanierung mit robuster 12-Kant-Aufnahme und 7 Messer zum Austrennen elastischer Fugen.

### AKKU MULTIMASTER AMM 700 1.7 Q FUGENSANIERUNG

### MULTIMASTER MM 700 1.7 Q FUGENSANIERUNG

Unser bestes Multitool speziell für die Fugensanierung mit robuster 12-Kant-Aufnahme und 7 Messer zum Austrennen elastischer Fugen.

<b>SEITE</b>		281	281	283
Nennaufnahme	W			450
Akku-Spannung	V	18	18	
Akku-Kompatibilität		Li-Ionen / ProCORE Li-Ionen	Li-Ionen / ProCORE Li-Ionen	
Akku-Schnittstelle		18 V AMPSHARE	18 V AMPSHARE	
Schwingungen	min <sup>-1</sup>	10 000 - 19 500	10 000 - 19 500	10 000 - 19 500
Werkzeugaufnahme		12-Kant	12-Kant	12-Kant
Werkzeugwechsel		QuickIN	QuickIN	QuickIN
Amplitude		2 x 1,7°	2 x 1,7°	2 x 1,7°
Gewicht nach EPTA	kg			1,65
Gewicht ohne Akku	kg	1,30	1,10	

**AKKU MULTIMASTER  
AMM 700 1.7 Q  
FUGENSANIERUNG**



**LIEFERUMFANG**

5 Schneidmesser, gerade (Form 117) 6 390 31 17 01 5, 1 Schneidmesser, gerade, lang (Form 116) 6 390 31 16 01 1, 1 Schneidmesser, Pilzform 6 390 31 28 01 2, 1 Handgriff, 1 Schutzabdeckung für Werkzeugwechsel, 1 Schärffstein (63719010014), 1 Schnellladegerät GAL 1880 CV AS, 2 Li-Ionen Akku-Packs (18 V / 5 Ah), 1 Kunststoff-Werkzeugkoffer (L-BOXX 238)

**Zubehör ab Seite 284**

**AMPSHare Zubehör ab Seite 318**

Unser bestes Multitool speziell für die Fugensanierung mit robuster 12-Kant-Aufnahme und 7 Messer zum Austrennen elastischer Fugen.

Akku-Spannung	V	18
Akku-Kapazität	Ah	5
Akku-Kompatibilität		Li-Ionen / ProCORE Li-Ionen
Akku-Schnittstelle		18 V AMPShare
Schwingungen	min <sup>-1</sup>	10 000 - 19 500
Werkzeugaufnahme		12-Kant
Werkzeugwechsel		QuickIN
Amplitude		2 x 1,7°
Gewicht ohne Akku	kg	1,30

Bestellnummer	7 129 37 63 00 0
EAN	4014586898926
Preis Euro zzgl. MwSt.	669,00
Preis Euro inkl. MwSt.	796,11

**FEIN VORTEILE**

- + Präzision - Multitools kommen an schwer zugängliche Stellen. Durch die Vibrationsdämpfung arbeiten sie ruhig und präzise.
- + Vielseitigkeit - Messerlängen bis 98 mm ermöglichen auch das Schneiden von sehr tiefen Fugen. Das diamantbeschichtete Reinigungsmesser reinigt die Fugenflanken vor der Neuverfugung.
- + Sicherheit und Einfachheit - Multitools arbeiten präzise und sicher in der Fuge. Messer brechen nicht und das Elektrowerkzeug ist vor Überlastung und Überhitzung geschützt. Fehlanwendungen sind nahezu ausgeschlossen.
- + Anti-Vibrationssystem: Dauerhaft sicheres und angenehmes Arbeiten durch geringste Vibrationen und hervorragende Geräuschkämpfung.
- + QuickIN: Werkzeugwechsel in unter 3 Sekunden durch patentiertes werkzeugloses FEIN Schnellspannsystem.
- + 12-Kant-Aufnahme für optimale Drehmomentübertragung.
- + 18 V FEIN PowerDrive Motor: Besonders leistungsstarker und nahezu verschleißfreier, bürstenloser Motor mit hohem Wirkungsgrad sowie extremer Belastbarkeit und Lebensdauer.
- + Tachogenerator: Konstante Drehzahlen auch unter Last und stufenlose elektronische Drehzahlregelung.
- + Metall-Getriebe: Hohe Belastungsfähigkeit und maximale Lebensdauer, da alle Getriebeteile aus Metall gefertigt sind.
- + Electronic Cell Protection (ECP): ECP schützt den Akku vor Überlastung, Überhitzung und Tiefentladung.
- + Die COOLPACK-Technologie sorgt für eine längere Akkulebensdauer und ermöglicht damit längere Betriebszeiten.
- + Der Akku-Ladestand ist direkt am Akku ablesbar.
- + Kompatibel mit AMPShare-/ Bosch Professional 18 V Akkus.
- + Für jeden Einsatz bestens gerüstet. Mobiles Arbeiten mit dem L-BOXX System.

**AKKU MULTIMASTER  
AMM 700 1.7 Q  
FUGENSANIERUNG**



**LIEFERUMFANG**

5 Schneidmesser, gerade (Form 117) 6 390 31 17 01 5, 1 Schneidmesser, gerade, lang (Form 116) 6 390 31 16 01 1, 1 Schneidmesser, Pilzform 6 390 31 28 01 2, 1 Handgriff, 1 Schutzabdeckung für Werkzeugwechsel, 1 Schärffstein (63719010014), 1 Kunststoff-Werkzeugkoffer (L-BOXX 238)

**Zubehör ab Seite 284**

**AMPSHare Zubehör ab Seite 318**

Unser bestes Multitool speziell für die Fugensanierung mit robuster 12-Kant-Aufnahme und 7 Messer zum Austrennen elastischer Fugen.

Akku-Spannung	V	18
Akku-Kapazität		5
Akku-Kompatibilität		Li-Ionen / ProCORE Li-Ionen
Akku-Schnittstelle		18 V AMPShare
Schwingungen	min <sup>-1</sup>	10 000 - 19 500
Werkzeugaufnahme		12-Kant
Werkzeugwechsel		QuickIN
Amplitude		2 x 1,7°
Gewicht ohne Akku	kg	1,10

Bestellnummer	7 129 37 64 00 0
EAN	4014586898933
Preis Euro zzgl. MwSt.	479,00
Preis Euro inkl. MwSt.	570,01

**FEIN VORTEILE**

- + Präzision - Multitools kommen an schwer zugängliche Stellen. Durch die Vibrationsdämpfung arbeiten sie ruhig und präzise.
- + Vielseitigkeit - Messerlängen bis 98 mm ermöglichen auch das Schneiden von sehr tiefen Fugen. Das diamantbeschichtete Reinigungsmesser reinigt die Fugenflanken vor der Neuverfugung.
- + Sicherheit und Einfachheit - Multitools arbeiten präzise und sicher in der Fuge. Messer brechen nicht und das Elektrowerkzeug ist vor Überlastung und Überhitzung geschützt. Fehlanwendungen sind nahezu ausgeschlossen.
- + Anti-Vibrationssystem: Dauerhaft sicheres und angenehmes Arbeiten durch geringste Vibrationen und hervorragende Geräuschkämpfung.
- + QuickIN: Werkzeugwechsel in unter 3 Sekunden durch patentiertes werkzeugloses FEIN Schnellspannsystem.
- + 12-Kant-Aufnahme für optimale Drehmomentübertragung.
- + 18 V FEIN PowerDrive Motor: Besonders leistungsstarker und nahezu verschleißfreier, bürstenloser Motor mit hohem Wirkungsgrad sowie extremer Belastbarkeit und Lebensdauer.
- + Tachogenerator: Konstante Drehzahlen auch unter Last und stufenlose elektronische Drehzahlregelung.
- + Metall-Getriebe: Hohe Belastungsfähigkeit und maximale Lebensdauer, da alle Getriebeteile aus Metall gefertigt sind.
- + Electronic Cell Protection (ECP): ECP schützt den Akku vor Überlastung, Überhitzung und Tiefentladung.
- + Die COOLPACK-Technologie sorgt für eine längere Akkulebensdauer und ermöglicht damit längere Betriebszeiten.
- + Der Akku-Ladestand ist direkt am Akku ablesbar.
- + Kompatibel mit AMPShare-/ Bosch Professional 18 V Akkus.
- + Für jeden Einsatz bestens gerüstet. Mobiles Arbeiten mit dem L-BOXX System.



## 10 MULTIMASTER FUGENSANIERUNG

### AKP 18-600 AS FUGENSANIERER-SET TOP



#### LIEFERUMFANG

1 Akku-MULTIMASTER AMM 700 1.7 Q AS, 1 Akku-Kartuschenpresse AKP 18-600 AS, 2 Akku-Pack GBA 18 V 4.0 AH AS, 1 Schnellladegerät GAL 1880 CV AS, 50 Schneidmesser, 1 Schutzabdeckung für Werkzeugwechsel

**Zubehör ab Seite 284**

**AMPShare Zubehör ab Seite 318**

Das perfekte Set für Fugensanierer. Unsere kraftvolle und flexible Akku-Kartuschenpresse trifft auf unseren besten oszillierenden Akku-MULTIMASTER gepaart mit einem Vorratspack an universellen Schneidmessern für fast alle Dehnfugen. Sofort loslegen durch enthaltene Akkus und Ladegerät.

Akku-Spannung	V	18
Akku-Kapazität	Ah	4
Akku-Kompatibilität	Li-Ionen / ProCORE Li-Ionen	
Akku-Schnittstelle	18 V AMPShare	
Bestellnummer	7 190 23 60 00 0	
EAN	4014586898643	
Preis Euro zzgl. MwSt.	979,80	
Preis Euro inkl. MwSt.	1.165,96	

Technische Daten Akku MULTIMASTER AMM 700 1.7 Q AS  
siehe Seite 276

#### FEIN VORTEILE

- + 50 universelle Schneidmesser mit gerader Form für fast alle Dehnfugen.
- + Unschlagbarer Set-Preisvorteil gegenüber Einzelkauf.

#### **Akku-Kartuschenpresse AKP 18-600 AS:**

- + Mit einer maximalen Druckkraft von 3 500 N und einem Leerlauf-Vorschub von bis zu 8 mm/s garantiert der leistungsstarke Motor einen schnellen Arbeitsfortschritt – selbst bei der Verarbeitung von besonders zähflüssigen Materialien.
- + Exaktes Arbeiten war nie so einfach: Dank 9 Drehzahl-einstellungen, manuellem Auslöser und stufenlos wählbarer Auspressgeschwindigkeit kann der Materialfluss im Handumdrehen optimal reguliert werden.
- + Die automatische Rücklauffunktion (no-drip-function) lässt beim Loslassen des Auslösers den Druck abfallen und die Zahnstange zurücklaufen. So wird ein Nachtropfen oder Auslaufen des eingesetzten Materials verhindert.

#### **Akku MULTIMASTER AMM 700 1.7 Q AS:**

- + Ausgelegt für das Austrennen von Scheiben und Arbeiten an der Karosserie.
- + Anti-Vibrationssystem: Dauerhaft sicheres und angenehmes Arbeiten durch geringste Vibrationen und hervorragende Geräuschkämpfung.
- + QuickIN: Werkzeugwechsel in unter 3 Sekunden durch patentiertes werkzeugloses FEIN Schnellspannsystem.

### AKP 18-600 AS FUGENSANIERER-SET



#### LIEFERUMFANG

1 Akku-MULTIMASTER AMM 700 1.7 Q AS, 1 Akku-Kartuschenpresse AKP 18-600 AS, 50 Schneidmesser, 1 Schutzabdeckung für Werkzeugwechsel

**Zubehör ab Seite 284**

**AMPShare Zubehör ab Seite 318**

Das perfekte Set für Fugensanierer. Unsere kraftvolle und flexible Akku-Kartuschenpresse trifft auf unseren besten oszillierenden Akku-MULTIMASTER gepaart mit einem Vorratspack an universellen Schneidmessern für fast alle Dehnfugen.

Akku-Spannung	V	18
Akku-Kompatibilität	Li-Ionen / ProCORE Li-Ionen	
Akku-Schnittstelle	18 V AMPShare	
Bestellnummer	7 190 22 60 00 0	
EAN	4014586898636	
Preis Euro zzgl. MwSt.	825,00	
Preis Euro inkl. MwSt.	981,75	

Technische Daten Akku MULTIMASTER AMM 700 1.7 Q AS  
siehe Seite 276

#### FEIN VORTEILE

- + 50 universelle Schneidmesser mit gerader Form für fast alle Dehnfugen.
- + Unschlagbarer Set-Preisvorteil gegenüber Einzelkauf.

#### **Akku-Kartuschenpresse AKP 18-600 AS:**

- + Mit einer maximalen Druckkraft von 3 500 N und einem Leerlauf-Vorschub von bis zu 8 mm/s garantiert der leistungsstarke Motor einen schnellen Arbeitsfortschritt – selbst bei der Verarbeitung von besonders zähflüssigen Materialien.
- + Exaktes Arbeiten war nie so einfach: Dank 9 Drehzahl-einstellungen, manuellem Auslöser und stufenlos wählbarer Auspressgeschwindigkeit kann der Materialfluss im Handumdrehen optimal reguliert werden.
- + Die automatische Rücklauffunktion (no-drip-function) lässt beim Loslassen des Auslösers den Druck abfallen und die Zahnstange zurücklaufen. So wird ein Nachtropfen oder Auslaufen des eingesetzten Materials verhindert.

#### **Akku MULTIMASTER AMM 700 1.7 Q AS:**

- + Ausgelegt für das Austrennen von Scheiben und Arbeiten an der Karosserie.
- + Anti-Vibrationssystem: Dauerhaft sicheres und angenehmes Arbeiten durch geringste Vibrationen und hervorragende Geräuschkämpfung.
- + QuickIN: Werkzeugwechsel in unter 3 Sekunden durch patentiertes werkzeugloses FEIN Schnellspannsystem.

**MULTIMASTER  
MM 700 1.7 Q  
FUGENSANIERUNG**



**LIEFERUMFANG**

5 Schneidmesser, gerade (Form 117) 6 390 31 17 01 5,  
1 Schneidmesser, gerade, lang (Form 116) 6 390 31 16 01 1,  
1 Schneidmesser, Pilzform 6 390 31 28 01 2, 1 Handgriff,  
1 Schutzabdeckung für Werkzeugwechsel, 1 Schärffstein (63719010014), 1 Kunststoff-Werkzeugkoffer (L-BOXX 238)

**Zubehör ab Seite 284**

Unser bestes Multitool speziell für die Fugensanierung mit robuster 12-Kant-Aufnahme und 7 Messer zum Austrennen elastischer Fugen.

Nennaufnahme	W	450
Leistungsabgabe	W	250
Schwingungen	min <sup>-1</sup>	10 000 - 19 500
Werkzeugaufnahme		12-Kant
Werkzeugwechsel		QuickIN
Amplitude		2 x 1,7°
Kabel mit Stecker	m	5
Gewicht nach EPTA	kg	1,65

Bestellnummer	7 229 70 66 00 0
EAN	4014586898940
Preis Euro zzgl. MwSt.	619,00
Preis Euro inkl. MwSt.	736,61

**FEIN VORTEILE**

- + Präzision - Multitools kommen an schwer zugängliche Stellen. Durch die Vibrationsdämpfung arbeiten sie ruhig und präzise.
- + Vielseitigkeit - Messerlängen bis 98 mm ermöglichen auch das Schneiden von sehr tiefen Fugen. Das diamantbeschichtete Reinigungsmesser reinigt die Fugenflanken vor der Neuverfugung.
- + Sicherheit und Einfachheit - Multitools arbeiten präzise und sicher in der Fuge. Messer brechen nicht und das Elektrowerkzeug ist vor Überlastung und Überhitzung geschützt. Fehlanwendungen sind nahezu ausgeschlossen.
- + QuickIN: Werkzeugwechsel in unter 3 Sekunden durch patentiertes werkzeugloses FEIN Schnellspannsystem.
- + 12-Kant-Aufnahme für optimale Drehmomentübertragung.
- + 450 W FEIN Hochleistungsmotor: Dauer- und überlastsicherer Hochleistungsmotor mit hohem Kupferanteil für höchste Schnittgeschwindigkeit und schnellsten Arbeitsfortschritt.
- + Tachogenerator: Konstante Drehzahlen auch unter Last und stufenlose elektronische Drehzahlregelung.
- + Metall-Getriebe: Hohe Belastungsfähigkeit und maximale Lebensdauer, da alle Getriebeteile aus Metall gefertigt sind.
- + Industriekabel: Großer Aktionsradius dank 5 Meter langem feindrahtigen Gummikabel in Industriequalität.
- + Für jeden Einsatz bestens gerüstet. Mobiles Arbeiten mit dem L-BOXX System.



**FUGEN ENTFERNEN**



**HARTMETALL-SÄGEBLATT**

Gegenüber der diamantbesetzten Ausführung sind Preis und Standzeit niedriger. extra dünne Ausführung, Schnittlinie ca. 1,2 mm, nicht für sehr harte Epoxid- oder Zementfugen geeignet. Auch zum Nacharbeiten von Stabdeckfugen geeignet.

Ø mm	VE St	Bestellnummer	Preis Euro zzgl. MwSt.	Preis Euro inkl. MwSt.
80	1	6 35 02 155 01 0	48,90	58,19



Gekröpft, Schnittlinie ca. 2,2 mm, Standard für alle Marmor-, Epoxydharz- und Trassfugen.

Ø mm	VE St	Bestellnummer	Preis Euro zzgl. MwSt.	Preis Euro inkl. MwSt.
80	1	6 35 02 156 01 0	49,90	59,38



**DIAMANT-SÄGEBLATT**

Schnittlinie ca 2,2 mm, Standard-Ausführung für alle Marmor-, Epoxydharz- und Zementtrassfugen.

Ø mm	VE St	Bestellnummer	Preis Euro zzgl. MwSt.	Preis Euro inkl. MwSt.
80	1	6 35 02 115 01 1	87,00	103,53
80	5	6 35 02 115 03 0	348,00	414,12



**SEGMENTMESSER**

Diamantbesetzt, auch für Ecken und Radien und zum Arbeiten ohne Überschneidung. Schnittlinie ca 2,2 mm, Standard-Ausführung für alle Marmor-, Epoxydharz- und Zementtrassfugen.

VE St	Bestellnummer	Preis Euro zzgl. MwSt.	Preis Euro inkl. MwSt.
1	6 39 03 162 01 7	91,10	108,41
5	6 39 03 162 03 0	409,20	486,95



Schnittlinie ca 1,2 mm, für extrem dünne Marmorfugen. Schnitttiefe max. 10 mm. Nicht geeignet für Epoxydharz- und Zementtrassfugen.

VE St	Bestellnummer	Preis Euro zzgl. MwSt.	Preis Euro inkl. MwSt.
1	6 39 03 196 01 3	92,20	109,72
5	6 39 03 196 02 0	415,20	494,09



**XXL MESSER 98 MM 5ER PACK**

XXL Schneidmesser gerade Form. Universelles Messer für Dehnfugen. Schneidlänge 98 mm.

Gesamt-länge mm	Werkzeug-aufnahme	Schneiden-länge mm	Bestellnummer	Preis Euro zzgl. MwSt.	Preis Euro inkl. MwSt.
105	12-Kant	97	6 39 03 270 03 0	60,90	72,47



**XXL MESSER 73 MM 2ER PACK**

XXL Schneidmesser gerade Form. Z-Biegung, Schneidlänge 73 mm.

Gesamt-länge mm	Werkzeug-aufnahme	Schneiden-länge mm	Bestellnummer	Preis Euro zzgl. MwSt.	Preis Euro inkl. MwSt.
134	12-Kant	73	6 39 03 271 02 0	91,90	109,36



**REINIGUNGSBLOCK**

Rhomb zur Reinigung der Hartmetall- und Diamant-Werkzeuge.

Bestellnummer	Preis Euro zzgl. MwSt.	Preis Euro inkl. MwSt.
6 37 19 007 01 0	27,50	32,73



**SCHNEIDMESSER**

Gerade Form. Universelles Messer für fast alle Dehnfugen. 5er-Pack

Bestellnummer	Preis Euro zzgl. MwSt.	Preis Euro inkl. MwSt.
6 39 03 117 01 5	28,30	33,68



**SCHNEIDMESSER GERADE FORM**

Geeignet für runde Aussparungen in Kunststoffen. Verzahnt, 2er Pack.

Gesamtlänge mm	Schneidenlänge mm	Bestellnummer	Preis Euro zzgl. MwSt.	Preis Euro inkl. MwSt.
56	35	6 39 03 073 01 1	64,50	76,76



**SCHNEIDMESSER GERADE FORM**

Geeignet zum Entfernen von Karosserie-Anbauteilen. Z-Biegung, verzahnt, 2er-Pack.

Gesamtlänge mm	Schneidenlänge mm	Bestellnummer	Preis Euro zzgl. MwSt.	Preis Euro inkl. MwSt.
120	60	6 39 03 081 01 3	91,30	108,65



**SCHNEIDMESSER**

Gerade Form, lang, bei sehr tiefen Fugen. 5er-Pack

Bestellnummer	Preis Euro zzgl. MwSt.	Preis Euro inkl. MwSt.
6 39 03 116 01 1	90,70	107,93



**SEGMENTMESSER**

Segmentform, für V-Schnitte bzw. Schnitte im Eckbereich, 2er-Pack

Gesamtlänge mm	Schneidenlänge mm	Bestellnummer	Preis Euro zzgl. MwSt.	Preis Euro inkl. MwSt.
73	30	6 39 03 132 01 0	63,40	75,45

**SCHNEIDEN**



**SCHNEIDMESSER**

Pilzform, zum Schneiden von Silikon und weichem Kittmaterial sowie zum Separieren von Isolierglas-Einheiten. 5er-Pack.

Bestellnummer	Preis Euro zzgl. MwSt.	Preis Euro inkl. MwSt.
6 39 03 128 01 2	20,40	24,28

**SCHABEN**



**SPACHTEL**

Zum Abtragen von Belägen und Beschichtungen wie z. B. Unterbodenschutz, Kleberesten etc., 2er-Pack.

Länge mm	VE St	Bestellnummer	Preis Euro zzgl. MwSt.	Preis Euro inkl. MwSt.
64	2	6 39 03 206 01 8	26,80	31,89
72	2	6 39 03 227 01 0	27,30	32,49



## 10 12-KANT ZUBEHÖR

### ZUBEHÖR KFZ-WERKSTÄTTEN



#### SÄGEBLÄTTER

HSS, mit feiner Verzahnung für präzise Schnitte. Universell einsetzbar an Blechen bis ca. 1 mm, auch aufgedoppelt, und Kunststoffen.

Ø mm	VE St	Bestellnummer	Preis Euro zzgl. MwSt.	Preis Euro inkl. MwSt.
63	2	6 35 02 102 01 6	48,20	57,36
63	5	6 35 02 102 07 0	114,30	136,02
80	2	6 35 02 103 01 0	50,50	60,10
80	5	6 35 02 103 05 0	119,70	142,44



#### E-CUT UNIVERSAL-SÄGEBLÄTTER

Mit BiMetall-Verzahnung, gekröpft, hohe Schnittgeschwindigkeit, Blech (400 N/mm<sup>2</sup>) bis ca. 2 mm, Alu-Profil, Cu-Rohre, Holz, Gipskarton und fast alle Kunststoffe. Länge 60 mm, Form 147

Breite mm	VE St	Bestellnummer	Preis Euro zzgl. MwSt.	Preis Euro inkl. MwSt.
28	1	6 35 02 147 01 5	21,00	24,99
28	5	6 35 02 147 02 1	94,70	112,69



Länge 60 mm, Form 148

Breite mm	VE St	Bestellnummer	Preis Euro zzgl. MwSt.	Preis Euro inkl. MwSt.
44	1	6 35 02 148 01 3	22,20	26,42
44	5	6 35 02 148 02 9	99,40	118,29



#### SCHNEIDMESSER GERADE FORM

Geeignet für runde Aussparungen in Kunststoffen. Verzahnt, 2er-Pack.

Gesamtlänge mm	Schneidenlänge mm	Bestellnummer	Preis Euro zzgl. MwSt.	Preis Euro inkl. MwSt.
56	35	6 39 03 073 01 1	64,50	76,76



#### SCHNEIDMESSER GERADE FORM

Geeignet zum Entfernen von Karosserie-Anbauteilen. Z-Biegung, verzahnt, 2er-Pack.

Gesamtlänge mm	Schneidenlänge mm	Bestellnummer	Preis Euro zzgl. MwSt.	Preis Euro inkl. MwSt.
120	60	6 39 03 081 01 3	91,30	108,65



#### SPACHTEL

Zum Abtragen von Belägen und Beschichtungen wie z. B. Unterbodenschutz, Kleberesten etc., 2er-Pack.

Länge mm	VE St	Bestellnummer	Preis Euro zzgl. MwSt.	Preis Euro inkl. MwSt.
64	2	6 39 03 206 01 8	26,80	31,89
72	2	6 39 03 227 01 0	27,30	32,49



#### SCHNEIDMESSER

Pilzform, zum Schneiden von Silikon und weichem Kittmaterial sowie zum Separieren von Isolierglas-Einheiten. 5er-Pack.

Bestellnummer	Preis Euro zzgl. MwSt.	Preis Euro inkl. MwSt.
6 39 03 128 01 2	20,40	24,28

### ZUBEHÖR ZUM ENTFERNEN VON REST-KLEBERAUPEN



#### SCHABMESSER

Schaufelform, mit Kratzschutzbeschichtung, 2er-Pack

Gesamtlänge mm	Schneidenlänge mm	Bestellnummer	Preis Euro zzgl. MwSt.	Preis Euro inkl. MwSt.
64	12	6 39 03 129 05 0	84,00	99,96
65	18	6 39 03 146 01 8	83,80	99,72
64	25	6 39 03 105 01 9	84,00	99,96



#### SCHABMESSER

mit Querschneide und Kratzschutzbeschichtung auf stirnseitigem Anschlag, 2er-Pack

Schneidenbreite mm	Bestellnummer	Preis Euro zzgl. MwSt.	Preis Euro inkl. MwSt.
13	6 39 03 113 01 6	84,00	99,96



#### SCHABMESSER-SET

Bestehend aus: je 1 Schabmesser Schaufelform, mit Kratzschutzbeschichtung (Form 129/105)

Bestellnummer	Preis Euro zzgl. MwSt.	Preis Euro inkl. MwSt.
6 39 03 129 01 6	84,00	99,96



#### SCHABMESSER-SET

Bestehend aus: je 1 Schabmesser mit Querschneide und Kratzschutzbeschichtung auf stirnseitigem Anschlag (Form 113/131)

Bestellnummer	Preis Euro zzgl. MwSt.	Preis Euro inkl. MwSt.
6 39 03 113 02 2	84,00	99,96

### ZUBEHÖR AUTOGLAS



#### SCHNEIDMESSER U-FORM

Ideal zum Ausglasen unter der Motorhaube. Kurzer Schenkel, 2er-Pack

Schneidenlänge mm	Bestellnummer	Preis Euro zzgl. MwSt.	Preis Euro inkl. MwSt.
16	6 39 03 095 01 1	101,10	120,31
24	6 39 03 076 01 6	91,30	108,65
32	6 39 03 147 01 2	105,90	126,02
36	6 39 03 079 01 2	91,30	108,65
40	6 39 03 110 01 0	101,10	120,31
60	6 39 03 101 01 0	95,30	113,41
70	6 39 03 155 01 4	94,60	112,57



#### SCHNEIDMESSER U-FORM

Ideal zum Ausglasen unter der Motorhaube. Langer Schenkel, 2er-Pack

Schneidenlänge mm	Bestellnummer	Preis Euro zzgl. MwSt.	Preis Euro inkl. MwSt.
32	6 39 03 114 01 4	112,30	133,64
45	6 39 03 154 01 0	101,10	120,31
52	6 39 03 153 01 2	93,00	110,67
60	6 39 03 107 01 6	105,90	126,02



**SCHNEIDMESSER U-FORM**

Ideal zum Ausglasen unter der Motorhaube.  
Verstärkte Ausführung, 2er Pack

Schneidenlänge mm	Bestellnummer	Preis Euro zzgl. MwSt.	Preis Euro inkl. MwSt.
60	6 39 03 157 01 1	95,30	113,41
95	6 39 03 111 01 9	105,90	126,02



**SCHNEIDMESSER U-FORM**

Ideal zum Ausglasen unter der Motorhaube.  
Verstärkte Ausführung, verzahnt, 2er-Pack

Schneidenlänge mm	Bestellnummer	Preis Euro zzgl. MwSt.	Preis Euro inkl. MwSt.
19	6 39 03 210 01 6	56,70	67,47
22,5	6 39 03 211 01 5	63,90	76,04
38	6 39 03 212 01 8	63,90	76,04



**SCHNEIDMESSER L-FORM**

Verzahnt, 2er Pack.

Schneidenlänge mm	Bestellnummer	Preis Euro zzgl. MwSt.	Preis Euro inkl. MwSt.
19	6 39 03 208 01 0	64,90	77,23
25,4	6 39 03 207 01 2	64,90	77,23
38	6 39 03 209 01 4	64,90	77,23



**SCHNEIDMESSER GERADE FORM**

2er-Pack.

Gesamtlänge mm	Schneidenlänge mm	Bestellnummer	Preis Euro zzgl. MwSt.	Preis Euro inkl. MwSt.
56	26	6 39 03 121 01 8	84,00	99,96
90	40	6 39 03 176 01 5	64,50	76,76
145	35	6 39 03 194 01 6	105,90	126,02



**SCHNEIDMESSER GERADE FORM**

Z-Biegung, 2er-Pack

Gesamtlänge mm	Schneidenlänge mm	Bestellnummer	Preis Euro zzgl. MwSt.	Preis Euro inkl. MwSt.
68	19	6 39 03 122 01 1	84,00	99,96
85	27	6 39 03 174 01 8	98,10	116,74
110	32	6 39 03 123 01 5	98,10	116,74
120	70	6 39 03 171 01 3	91,30	108,65



**SCHNEIDMESSER GERADE FORM**

Gebogen, 2er-Pack

Gesamtlänge mm	Schneidenlänge mm	Bestellnummer	Preis Euro zzgl. MwSt.	Preis Euro inkl. MwSt.
65	14	6 39 03 120 01 9	84,00	99,96
75	35	6 39 03 103 01 7	56,70	67,47
75	35	6 39 03 109 01 8	63,10	75,09



**SCHNEIDMESSER GERADE FORM**

Gebogen, Z-Biegung, 2er-Pack

Gesamtlänge mm	Schneidenlänge mm	Bestellnummer	Preis Euro zzgl. MwSt.	Preis Euro inkl. MwSt.
120	45	6 39 03 168 01 8	91,30	108,65
120	70	6 39 03 125 01 7	91,30	108,65



**SCHNEIDMESSER GERADE FORM**

Z-Biegung, mit festem Tiefenanschlag, 2er-Pack

Gesamtlänge mm	Schneidenlänge mm	Bestellnummer
125	58	6 39 03 097 01 8



**SCHNEIDMESSER GERADE FORM**

Z-Biegung, mit einstellbarem Tiefenanschlag, 2er Pack

Gesamtlänge mm	Schneidenlänge mm	Bestellnummer	Preis Euro zzgl. MwSt.	Preis Euro inkl. MwSt.
100	16-43	6 39 03 143 01 3	128,10	152,44



**SCHNEIDMESSER GERADE FORM**

Flach, mit einstellbarem Tiefenanschlag, 2er-Pack

Gesamtlänge mm	Schneidenlänge mm	Bestellnummer	Preis Euro zzgl. MwSt.	Preis Euro inkl. MwSt.
145	42-60	6 39 03 182 01 5	103,40	123,05



**SCHNEIDMESSER GERADE FORM**

Z-Biegung, gebogen, mit festem Tiefenanschlag, 2er-Pack

Gesamtlänge mm	Schneidenlänge mm	Bestellnummer	Preis Euro zzgl. MwSt.	Preis Euro inkl. MwSt.
120	54	6 39 03 160 01 5	102,50	121,98



**SCHNEIDMESSER GESCHWUNGENE FORM**

Z-Biegung, mit festem Tiefenanschlag, 2er-Pack

Gesamtlänge mm	Schneidenlänge mm	Bestellnummer
85	39	6 39 03 152 01 8

**ZUBEHÖR CARGO**



**SCHNEIDMESSER L-FORM**

Verzahnt, 2er Pack.

Schneidenlänge mm	Bestellnummer	Preis Euro zzgl. MwSt.	Preis Euro inkl. MwSt.
25,4	6 39 03 207 01 2	64,90	77,23
38	6 39 03 209 01 4	64,90	77,23



**SCHNEIDMESSER GERADE FORM**

Geeignet für runde Aussparungen in Kunststoffen.  
Verzahnt, 2er Pack.

Gesamtlänge mm	Schneidenlänge mm	Bestellnummer	Preis Euro zzgl. MwSt.	Preis Euro inkl. MwSt.
56	35	6 39 03 073 01 1	64,50	76,76



**SCHNEIDMESSER GERADE FORM**

Geeignet zum Entfernen von Karosserie-Anbauteilen.  
Z-Biegung, verzahnt, 2er-Pack.

Gesamtlänge mm	Schneidenlänge mm	Bestellnummer	Preis Euro zzgl. MwSt.	Preis Euro inkl. MwSt.
120	60	6 39 03 081 01 3	91,30	108,65

10

## 10 12-KANT ZUBEHÖR



### SCHNEIDMESSER GERADE FORM

Z-Biegung, 2er-Pack

Gesamtlänge mm	Schneidenlänge mm	Bestellnummer	Preis Euro zzgl. MwSt.	Preis Euro inkl. MwSt.
120	60	6 39 03 216 01 7	89,70	106,74



### SCHNEIDMESSER GERADE FORM

Winkelschneide, 2er-Pack

Gesamtlänge mm	Schneidenlänge mm	Bestellnummer	Preis Euro zzgl. MwSt.	Preis Euro inkl. MwSt.
85	65/8	6 39 03 177 01 9	93,40	111,15
83	35/20	6 39 03 203 01 3	93,40	111,15



### SCHNEIDMESSER GESCHWUNGENE FORM

Z-Biegung, 2er-Pack

Gesamtlänge mm	Schneidenlänge mm	Bestellnummer	Preis Euro zzgl. MwSt.	Preis Euro inkl. MwSt.
80	45	6 39 03 072 01 7	91,30	108,65



### SCHNEIDMESSER U-FORM

Mit verlängertem Steg, 2er-Pack

Schneidenlänge mm	Bestellnummer	Preis Euro zzgl. MwSt.	Preis Euro inkl. MwSt.
40	6 39 03 156 01 7	112,50	133,88



### HOOK-FORM

Verzahnt, 2er Pack.

Schneidenlänge mm	Bestellnummer	Preis Euro zzgl. MwSt.	Preis Euro inkl. MwSt.
38	6 39 03 217 01 1	56,70	67,47



### SEGMENTMESSER

Segmentform, für V-Schnitte bzw. Schnitte im Eckbereich, 2er-Pack

Gesamtlänge mm	Schneidenlänge mm	Bestellnummer	Preis Euro zzgl. MwSt.	Preis Euro inkl. MwSt.
73	30	6 39 03 132 01 0	63,40	75,45

## SÄGEN



### SÄGEBLÄTTER

HSS, mit feiner Verzahnung für präzise Schnitte. Universell einsetzbar an Blechen bis ca. 1 mm, auch aufgedoppelt, und Kunststoffen.

Ø mm	VE St	Bestellnummer	Preis Euro zzgl. MwSt.	Preis Euro inkl. MwSt.
63	2	6 35 02 102 01 6	48,20	57,36
63	5	6 35 02 102 07 0	114,30	136,02
80	2	6 35 02 103 01 0	50,50	60,10
80	5	6 35 02 103 05 0	119,70	142,44



### SÄGEBLÄTTER

HSS, gekröpft, versenkte Spansschraube für bündiges Arbeiten.

Ø mm	VE St	Bestellnummer	Preis Euro zzgl. MwSt.	Preis Euro inkl. MwSt.
85	1	6 35 02 177 01 0	54,50	64,86
85	5	6 35 02 177 05 0	217,20	258,47
100	1	6 35 02 178 01 0	56,60	67,35
100	5	6 35 02 178 05 0	254,90	303,33



### SEGMENTSÄGEBLATT

HSS, gekröpft, versenkte Spansschraube für bündiges Arbeiten.

Ø mm	VE St	Bestellnummer	Preis Euro zzgl. MwSt.	Preis Euro inkl. MwSt.
100	1	6 35 02 196 01 0	56,60	67,35
100	5	6 35 02 196 05 0	254,90	303,33



### ZUBEHÖRSET BEST OF E-CUT

Bestehend aus 6 verschiedenen E-Cut-Sägeblättern. Inhalt: je 1x E-Cut Universal 28 mm (Form 147) und 44 mm breit (Form 148), 2 x E-Cut Long-Life 35 mm breit (Form 164), 2 x E-Cut Long-Life 65 mm breit (Form 165), in der praktischen Kunststoff-Aufbewahrungs-Box.

Bestellnummer	Preis Euro zzgl. MwSt.	Preis Euro inkl. MwSt.
6 35 02 147 12 0	91,20	108,53



### E-CUT LONG-LIFE-SÄGEBLÄTTER

Bi-Metall-Verzahnung, gekröpft, hohe Schnittgeschwindigkeit. Äußerst langlebig und robust. Für Hartholz, Weichholz und alle anderen Holzwerkstoffe - auch mit Nägeln. Auch für Kunststoffe und Gipskarton bestens geeignet. Länge 78 mm, Form 162

Breite mm	VE St	Bestellnummer	Preis Euro zzgl. MwSt.	Preis Euro inkl. MwSt.
32	1	6 35 02 162 01 0	17,90	21,30
32	5	6 35 02 162 02 0	80,10	95,32
32	25	6 35 02 162 03 0	356,40	424,12



Länge 78 mm, Form 163

Breite mm	VE St	Bestellnummer	Preis Euro zzgl. MwSt.	Preis Euro inkl. MwSt.
42	1	6 35 02 163 01 0	18,40	21,90
42	5	6 35 02 163 02 0	83,00	98,77
42	25	6 35 02 163 03 0	368,90	438,99



Länge 50 mm, Form 164

Breite mm	VE St	Bestellnummer	Preis Euro zzgl. MwSt.	Preis Euro inkl. MwSt.
35	1	6 35 02 164 01 0	18,80	22,37
35	5	6 35 02 164 02 0	84,00	99,96
35	25	6 35 02 164 03 0	374,00	445,06



Länge 50 mm, Form 165

Breite mm	VE St	Bestellnummer	Preis Euro zzgl. MwSt.	Preis Euro inkl. MwSt.
65	1	6 35 02 165 01 0	20,20	24,04
65	5	6 35 02 165 02 0	91,30	108,65
65	25	6 35 02 165 03 0	359,50	427,81



**E-CUT STANDARD-SÄGEBLÄTTER**

Geschränkte Verzahnung, für alle Holz-, Gipskarton- und Kunststoffarbeiten.

Länge 78 mm, Form 123

Breite mm	VE St	Bestellnummer	Preis Euro zzgl. MwSt.	Preis Euro inkl. MwSt.
32	1	6 35 02 123 01 8	15,50	18,45
32	5	6 35 02 123 04 6	69,60	82,82
32	25	6 35 02 123 03 0	309,50	368,31



Länge 78 mm, Form 124

Breite mm	VE St	Bestellnummer	Preis Euro zzgl. MwSt.	Preis Euro inkl. MwSt.
42	1	6 35 02 124 01 6	16,10	19,16
42	5	6 35 02 124 04 4	72,30	86,04
42	25	6 35 02 124 03 8	321,70	382,82



Länge 50 mm, Form 135

Breite mm	VE St	Bestellnummer	Preis Euro zzgl. MwSt.	Preis Euro inkl. MwSt.
35	1	6 35 02 135 01 9	16,20	19,28
35	5	6 35 02 135 03 1	73,00	86,87
35	25	6 35 02 135 02 5	324,70	386,39



Länge 50 mm, Form 136

Breite mm	VE St	Bestellnummer	Preis Euro zzgl. MwSt.	Preis Euro inkl. MwSt.
65	1	6 35 02 136 01 2	17,40	20,71
65	5	6 35 02 136 03 4	78,80	93,77
65	25	6 35 02 136 02 8	350,50	417,10



**E-CUT PRECISION-SÄGEBLÄTTER**

Doppelreihige Original Japan-Verzahnung, für hochpräzise Schnitte und saubere Schnittkanten, genaues Arbeiten auch aus der Hand.

Länge 50 mm, Form 119

Breite mm	VE St	Bestellnummer	Preis Euro zzgl. MwSt.	Preis Euro inkl. MwSt.
35	1	6 35 02 119 01 0	21,70	25,82
35	5	6 35 02 119 04 8	97,60	116,14
35	25	6 35 02 119 03 2	433,30	515,63



Länge 50 mm, Form 235

Breite mm	VE St	Bestellnummer	Preis Euro zzgl. MwSt.	Preis Euro inkl. MwSt.
50	1	6 35 02 235 01 0	22,10	26,30
50	5	6 35 02 235 02 0	99,40	118,29
50	25	6 35 02 235 03 0	441,80	525,74



Länge 50 mm, Form 122

Breite mm	VE St	Bestellnummer	Preis Euro zzgl. MwSt.	Preis Euro inkl. MwSt.
65	1	6 35 02 122 01 4	23,50	27,97
65	5	6 35 02 122 04 2	105,60	125,66
65	25	6 35 02 122 03 6	468,70	557,75



**E-CUT PRECISION BIM-SÄGEBLATT**

Bi-Metall mit doppelreihiger Japan-Verzahnung für alle Holzwerkstoffe, Gipskarton und weiche Kunststoffe. Erhöhte Standzeit und Robustheit. Schnellster Arbeitsfortschritt und höchste Präzision.

Länge 50 mm, Form 209

Breite mm	VE St	Bestellnummer	Preis Euro zzgl. MwSt.	Preis Euro inkl. MwSt.
35	1	6 35 02 209 01 0	21,70	25,82
35	5	6 35 02 209 02 0	97,60	116,14
35	25	6 35 02 209 03 0	433,30	515,63



Länge 50 mm, Form 210

Breite mm	VE St	Bestellnummer	Preis Euro zzgl. MwSt.	Preis Euro inkl. MwSt.
50	1	6 35 02 234 01 0	22,60	26,89
50	5	6 35 02 234 02 0	101,50	120,79
50	25	6 35 02 234 03 0	451,40	537,17



Länge 50 mm, Form 212

Breite mm	VE St	Bestellnummer	Preis Euro zzgl. MwSt.	Preis Euro inkl. MwSt.
65	1	6 35 02 212 01 0	23,50	27,97
65	5	6 35 02 212 02 0	105,60	125,66
65	25	6 35 02 212 03 0	468,70	557,75



**E-CUT UNIVERSAL-SÄGEBLÄTTER**

Mit BiMetall-Verzahnung, gekröpft, hohe Schnittgeschwindigkeit, Blech (400 N/mm<sup>2</sup>) bis ca. 2 mm, Alu-Profile, Cu-Rohre, Holz, Gipskarton und fast alle Kunststoffe.

Länge 60 mm, Form 147

Breite mm	VE St	Bestellnummer	Preis Euro zzgl. MwSt.	Preis Euro inkl. MwSt.
28	1	6 35 02 147 01 5	21,00	24,99
28	5	6 35 02 147 02 1	94,70	112,69
28	25	6 35 02 147 03 7	420,30	500,16



Länge 60 mm, Form 148

Breite mm	VE St	Bestellnummer	Preis Euro zzgl. MwSt.	Preis Euro inkl. MwSt.
44	1	6 35 02 148 01 3	22,20	26,42
44	5	6 35 02 148 02 9	99,40	118,29
44	25	6 35 02 148 03 5	442,10	526,10



**HSS-SÄGEBLATT HOLZ**

Ideal für lange gerade Schnitte und zum Ausschneiden von verlegtem Parkett oder Laminat ohne Tiefenschlag

Breite mm	VE St	Bestellnummer	Preis Euro zzgl. MwSt.	Preis Euro inkl. MwSt.
100	1	6 35 02 179 01 0	67,50	80,33



**HSS-SÄGEBLATT HOLZ**

Ideal für lange gerade Schnitte und zum Ausschneiden von verlegtem Parkett oder Laminat mit Tiefenschlag

Breite mm	VE St	Bestellnummer	Preis Euro zzgl. MwSt.	Preis Euro inkl. MwSt.
100	1	6 35 02 179 02 0	88,70	105,55

## 10 12-KANT ZUBEHÖR



### TIEFENANSCHLAG

Tiefenanschlag für alle Sägeblätter. Für exaktes Arbeiten auf Tiefe. Effektiver Schutz von Sägeblatt und Werkstück. Inhalt: 1 Adapter zur Befestigung an der Maschine. 1 Tiefenanschlag, 1 auf Tiefe einstellbarer Führungsschlitten. Nur verwendbar mit (A)MM 500 / 700.

Bestellnummer	Preis Euro zzgl. MwSt.	Preis Euro inkl. MwSt.
3 21 27 069 01 0	25,20	29,99



### DIAMANT-SEGMENTSÄGEBLATT MIT OFFENER VERZÄHNUNG

Für perfekte saubere Schnittkanten in CFK-/GFK-Materialien ohne Delamination. Verzugsfreie, lange gerade Schnitte mit sehr hoher Schnittgeschwindigkeit. Diamant-Beschichtung für überragende Standzeit. Auch mit Tiefenanschlag einsetzbar.

Ø mm	Schnittbreite mm	Bestellnummer	Preis Euro zzgl. MwSt.	Preis Euro inkl. MwSt.
105	1,2	6 35 02 190 01 0	140,30	166,96



Materialschonend sägen mit perfekten sauberen Schnittkanten in CFK-/GFK-Materialien ohne Delamination. Besonders geeignet für präzise Aussparungen und kurze Schnitte. Diamant-Beschichtung für überragende Standzeit. Exaktes Arbeiten bis in Ecken und an Kanten. Auch mit Tiefenanschlag einsetzbar.

Breite mm	Länge mm	Bestellnummer	Preis Euro zzgl. MwSt.	Preis Euro inkl. MwSt.
42	60	6 35 02 195 01 0	56,90	67,71



### SEGMENTSÄGEBLATT

gekröpft, zum Austrennen von in Kittbett verlegten Isolierglasscheiben. 2er-Pack

Bestellnummer	Preis Euro zzgl. MwSt.	Preis Euro inkl. MwSt.
6 39 03 166 01 6	83,90	99,84

## ZUBEHÖR-SETS



### ZUBEHÖR-SET CARGO

Bestehend aus: 2 Schneidmesser gerade Form, verzahnt (Form 073), 2 Schneidmesser gerade Form, Z-Biegung, verzahnt (Form 081), 1 Schneidmesser Hook-Form, verzahnt (Form 217), 1 Schneidmesser geschwungene Form, Z-Biegung (Form 072), 3 Schneidmesser L-Form, L-Form, verzahnt (2x Form 207 und 1x Form 209), 1 Schneidmesser U-Form, verzahnt (Form 212), 1 Schabmesser Schaufelform mit Kratzschutzbeschichtung (Form 105), 1 Zugseil mit Befestigung.

Bestellnummer	Preis Euro zzgl. MwSt.	Preis Euro inkl. MwSt.
6 39 03 167 32 0	265,40	315,83



### ZUBEHÖR-SET KFZ-WERKSTATT

Bestehend aus: 2 Schneidmesser U-Form, kurzer Schenkel (Form 076), 2 Schneidmesser U-Form, kurzer Schenkel (1x Form 079 und 1x Form 101), 2 Schneidmesser L-Form, verzahnt (Form 207), 1 Schneidmesser L-Form, verzahnt (Form 208), 1 Schneidmesser U-Form, ververstärkt (Form 157), 1 Schneidmesser gerade Form, Z-Biegung, mit einstellbarer Anschlagrolle (Form 143), 1 Schabmesser Schaufelform, mit Kratzschutzbeschichtung (Form 129), 1 Spachtel, 1 HSS-Sägeblatt (Ø 80 mm).

Bestellnummer	Preis Euro zzgl. MwSt.	Preis Euro inkl. MwSt.
6 39 03 167 25 7	265,40	315,83



### ZUBEHÖR-SET AUTOGLASER

Bestehend aus: 3 Schneidmesser L-Form, verzahnt (Form 207), 2 Schneidmesser L-Form, verzahnt (Form 208), 1 Schneidmesser L-Form, verzahnt (Form 209), je 1 Schneidmesser U-Form, verstärkte Ausführung (Form 157 und 111), 2 Schneidmesser U-Form, verstärkte AAusführung, verzahnt (Form 212), 1 Schneidmesser gerade Form, Z-Biegung mit einstellbarer Anschlagrolle (Form 143), 1 Schneidmesser gerade Form, Z-Biegung verzahnt (Form 081).

Bestellnummer	Preis Euro zzgl. MwSt.	Preis Euro inkl. MwSt.
6 39 03 167 38 3	265,40	315,83



### ZUBEHÖR-SET INNENAUSBAU HOLZ

Nachbezug zu Profi-Set Innenausbau Holz, bestehend aus: 1 HSS-Sägeblatt Holz (Form 153), 4 E-Cut Long-Life-Sägeblätter (Form 162, 163, 164, 165), 4 E-Cut Precision-Sägeblätter (Form 119, 120 u. 121, 122), 2 E-Cut Universal-Sägeblätter (Form 147, 148), 1 TTiefenanschlag, 1 Schleifplatte, je 5 Schleifblätter Korn 80, 120, 180, 1 Adapter und 2 Spannelemente

Bestellnummer	Preis Euro zzgl. MwSt.	Preis Euro inkl. MwSt.
6 39 03 167 66 0	225,30	268,11



### ZUBEHÖR-SET FENSTER-REPARATUR/-AUSTAUSCH

Nachbezug zu Profi-Set Fenster-Reparatur/-austausch, bestehend aus: 1 HSS-Sägeblatt, abgekröpft (Form 137), 1 HSS-Sägeblatt Holz (Form 153), 1 E-Cut Long-Life-Sägeblatt (Form 163), 2 E-Cut Universal-Sägeblätter (Form 147,148), 1 Segmentsägeblatt (Form 166166), 1 Schneidmesser Pilzform (Form 128), 1 Tiefenanschlag, 1 Schleifplatte, je 5 Schleifblatt Korn 80, 120, 180, 1 Adapter und 2 Spannelemente

Bestellnummer	Preis Euro zzgl. MwSt.	Preis Euro inkl. MwSt.
6 39 03 167 67 0	225,30	268,11



### STARLOCK L-BOXX 102

Anwenderset mit umfangreichem FEIN Originalzubehör für den MULTIMASTER in der L-BOXX 102. Perfekt ausgestattet für alle Säge- und Schleifanwendungen. Hochwertige Zubehöre für lange, nachhaltige Einsatzdauer.

Breite mm	Länge mm	Höhe mm	Bestellnummer	Preis Euro zzgl. MwSt.	Preis Euro inkl. MwSt.
445	358	122	3 39 03 750 01 0	102,20	121,62

## ALLGEMEINES ZUBEHÖR

**SCHÄRFSTEIN**

Zum Schärfen der Messer vor dem Gebrauch für einen optimalen Schnitt.

Bestellnummer	Preis Euro zzgl. MwSt.	Preis Euro inkl. MwSt.
6 37 19 010 01 4	14,20	16,90

**SCHUTZABDECKUNG**

Für den sicheren Werkzeugwechsel beim SuperCut mit QuickIN beim Öffnen und Schließen des Spannhebels.

Bestellnummer	Preis Euro zzgl. MwSt.	Preis Euro inkl. MwSt.
3 21 74 011 00 0	8,40	10,00

**ADAPTER FÜR FEIN SUPERCUT OHNE QUICKIN**

zur Aufnahme von Starlock-Zubehör auf ältere FEIN SuperCut ohne QuickIN-Werkzeugaufnahme (FSC 1.6, FSC 1.7). Adapter plus Spannschraube.

Bestellnummer	Preis Euro zzgl. MwSt.	Preis Euro inkl. MwSt.
3 52 22 952 04 0	18,90	22,49

**ADAPTER FÜR FEIN SUPERCUT OHNE QUICKIN**

Erforderlich für die Aufnahme der Zubehörteile mit 8-Sternaufnahme (z. B. Raspeln, Schleif- und Polierplatten).

Bestellnummer	Preis Euro zzgl. MwSt.	Preis Euro inkl. MwSt.
3 06 05 114 01 1	30,80	36,65

**ADAPTER FÜR FEIN SUPERCUT MIT QUICKIN**

Erforderlich für die Aufnahme der Zubehörteile mit 8-Sternaufnahme (z. B. Raspeln, Schleif- und Polierplatten).

Bestellnummer	Preis Euro zzgl. MwSt.	Preis Euro inkl. MwSt.
6 37 33 005 01 0	29,10	34,63

**ADAPTER FÜR FEIN SUPERCUT MIT QUICKIN**

zur Aufnahme von Starlock-Zubehör auf ältere FEIN SuperCut mit QuickIN-Werkzeugaufnahme (FSC 1.6 Q, FSC 1.7 Q, FSC 2.0 Q, AFSC 1.7 Q und AFSC 18). Adapter plus Spannschraube.

Bestellnummer	Preis Euro zzgl. MwSt.	Preis Euro inkl. MwSt.
3 52 22 952 05 0	18,90	22,49

Für weiterführende Informationen zu unseren Produkten auf der Webseite scannen Sie bitte den QR-Code.



# BANDSCHLEIF- MASCHINEN



### GRIT GHB HANDGEFÜHRTE BANDSCHLEIFER 294

Das Bandschleifsystem für unterschiedliche Anwendungen, mobil und stationär einsetzbar.



### GRIT GX HANDWERK 297 BASISBANDSCHLEIFER

Stationäre Bandschleifmaschinen für den handwerklichen Einsatz und für Kleinserien.



### GRIT GX HANDWERK 299 ZUSATZMODULE



### GRIT GI INDUSTRIE 300 BASISBANDSCHLEIFER

Stationäre Bandschleifmaschinen für den industriellen Einsatz und für die Serienfertigung.



### GRIT GI INDUSTRIE 303 ZUSATZMODULE



### GRIT GKS KOMPAKT- 307 BANDSCHLEIFER

Die platzsparende und wirtschaftliche Lösung für die Werkstatt.



## 11 GRIT GHB HANDGEFÜHRTE BANDSCHLEIFER

### GRIT GHB 15-50

Leistungsstarker Handbandschleifer für den flexiblen Einsatz vor Ort.



#### LIEFERUMFANG

1 Schleifband 50 x 1 000 mm (K 36)

Zubehör ab Seite 296

Nennaufnahme	kW	1,5
Spannung		1 x 230 V
Leerlaufdrehzahl	min <sup>-1</sup>	8 500
Bandabmessung	mm	50 x 1 000
Kabel mit Stecker	m	4
Gewicht nach EPTA	kg	6,00

Bestellnummer	7 245 01 60 00 0
EAN	4014586894331
Preis Euro zzgl. MwSt.	873,50
Preis Euro inkl. MwSt.	1.039,47

#### FEIN VORTEILE

- + Handgeführte Alternative für Winkelschleifer.
- + Stationär einsetzbar mit Tischhalterung.
- + POWERtronic für enorme Leistung, Leistungsreserve und besondere Drehzahlkonstanz unter Last.
- + Patentiertes, werkzeugloses Bandspannsystem.
- + Anti-Vibrationshandgriff.
- + Sehr geringe Rüstzeit für stationäres Bandschleifen.
- + Höhenverstellbarer Tisch fürs Flachsleifen.

### GRIT GHB 15-50 INOX

Universeller Handbandschleifer für Problemlösungen vor Ort, ideal für die Edelstahlbearbeitung.



#### LIEFERUMFANG

1 Schleifband 50 x 1 000 mm (K 36)

Zubehör ab Seite 296

Nennaufnahme	kW	1,5
Spannung		1 x 230 V
Leerlaufdrehzahl	min <sup>-1</sup>	2 500 - 7 900
Bandabmessung	mm	50 x 1 000
Kabel mit Stecker	m	4
Gewicht nach EPTA	kg	6,00

Bestellnummer	7 245 02 60 00 0
EAN	4014586894362
Preis Euro zzgl. MwSt.	954,20
Preis Euro inkl. MwSt.	1.135,50

#### FEIN VORTEILE

- + Handgeführte Alternative für Winkelschleifer.
- + Stationär einsetzbar mit Tischhalterung.
- + POWERtronic für enorme Leistung, Leistungsreserve und besondere Drehzahlkonstanz unter Last.
- + Patentiertes, werkzeugloses Bandspannsystem.
- + Anti-Vibrationshandgriff.
- + Sehr geringe Rüstzeit für stationäres Bandschleifen.
- + Höhenverstellbarer Tisch fürs Flachsleifen.

### GRIT GHBD

Modul zum stationären Bandschleifen.



#### LIEFERUMFANG

1 Modul GHBD

Zubehör ab Seite 296

Abmessungen LxBxH	mm	560 x 240 x 230
Bandabmessung	mm	50 x 1 000
Gewicht	kg	5,8

Bestellnummer	9 90 01 012 00 0
EAN	4014586880488
Preis Euro zzgl. MwSt.	278,90
Preis Euro inkl. MwSt.	331,89

#### FEIN VORTEILE

- + Handgeführte GHB wird zur stationären Bandschleifmaschine.
- + Perfektes Anfasen durch einstellbaren Schleiftisch.
- + Profile & Rohre am Schleiftisch bearbeiten.
- + Konzipiert für den harten Einsatz.

## GRIT GHBR



## LIEFERUMFANG

Lieferumfang ohne Kontaktrolle und Schleifband

Zubehör ab Seite 296

Modul zum stationären Radienschleifen.

Rohre bis Ø	mm	16 - 42,4
Abmessungen LxBxH	mm	700 x 240 x 207
Bandabmessung	mm	50 x 1 150
Gewicht	kg	13

Bestellnummer	9 90 01 012 02 0
EAN	4014586887005
Preis Euro zzgl. MwSt.	678,90
Preis Euro inkl. MwSt.	807,89

## FEIN VORTEILE

- + Einsatz auch vor Ort möglich.
- + Rohre mit unterschiedlichen Durchmessern problemlos bearbeiten.
- + Exakte Radien in einem Arbeitsschritt.
- + Für das exakte Ausschleifen von Radien (mit einem Durchmesser von 16 bis 42,40 mm) an Rohren und Profilen.
- + Kontaktrollen für verschiedene Rohrdurchmesser.
- + Einsatz nur mit GHB15-50 INOX.

## GRIT GHBM



Zubehör ab Seite 296

Modul zur mobilen Oberflächenbearbeitung.

Abmessungen LxBxH	mm	430 x 252 x 166
Bandabmessung	mm	50 x 1 000
Gewicht	kg	5

Bestellnummer	9 90 01 012 01 0
EAN	4014586886992
Preis Euro zzgl. MwSt.	549,50
Preis Euro inkl. MwSt.	653,91

## FEIN VORTEILE

- + Geringer Kraftaufwand beim Schleifen langer Schweißnähte durch Rollenführung.
- + Umbau auf andere Anwendungen unter 45 Sekunden.
- + Homogene Oberflächen in einem Arbeitsschritt.
- + Große Flächen ermüdungsarm bearbeiten.

# 11 GRIT GHB HANDGEFÜHRTE BANDSCHLEIFER

## SCHLEIFBÄNDER

**3M™ CUBITRON™ II**  
Präzisionsschleifband mit Keramik Korn garantiert höchste Abtragsleistung und Standzeit. Das gleichmäßig geformte Keramik Korn ermöglicht ein einzigartiges Schnittgefühl im Zerspanungsprozess. Daraus resultiert ein kühler Schliff ohne Anlauffarben und eine bessere Oberflächengüte.  
50 x 1 000 mm

Korn	VE St	Bestellnummer	Preis Euro zzgl. MwSt.	Preis Euro inkl. MwSt.
36	10	6 99 03 126 00 0	196,10	233,36
60	10	6 99 03 127 00 0	172,20	204,92
80	10	6 99 03 128 00 0	151,10	179,81

**3M™ CUBITRON™ II**  
Präzisionsschleifband mit Keramik Korn garantiert höchste Abtragsleistung und Standzeit. Das gleichmäßig geformte Keramik Korn ermöglicht ein einzigartiges Schnittgefühl im Zerspanungsprozess. Daraus resultiert ein kühler Schliff ohne Anlauffarben und eine bessere Oberflächengüte.  
50 x 1 150 mm, zum Radienschleifen mit Modul GRIT GHBR.

Korn	VE St	Bestellnummer	Preis Euro zzgl. MwSt.	Preis Euro inkl. MwSt.
36	10	6 99 03 157 00 0	225,00	267,75

**SCHLEIFMITTEL Z**  
Der Allrounder zum Schleifen und Entgraten von Stahl und NE-Metallen, der auch höchsten Ansprüchen genügt. Zusammen mit Profi-Anwendern entwickelt, überzeugt dieses Schleifmittel besonders durch hohe Standzeit und Leistung sowie seinen wirtschaftlichen Einsatz. Schweres Polyester-gewebe, Vollkunstharzbindung mit Zirkonkorund.  
50 x 1 000 mm

Korn	VE St	Bestellnummer	Preis Euro zzgl. MwSt.	Preis Euro inkl. MwSt.
36	10	6 99 03 130 00 0	74,10	88,18
60	10	6 99 03 131 00 0	50,30	59,86
80	10	6 99 03 132 00 0	46,20	54,98
120	10	6 99 03 133 00 0	37,80	44,98

**SCHLEIFMITTEL Z**  
Der Allrounder zum Schleifen und Entgraten von Stahl und NE-Metallen, der auch höchsten Ansprüchen genügt. Zusammen mit Profi-Anwendern entwickelt, überzeugt dieses Schleifmittel besonders durch hohe Standzeit und Leistung sowie seinen wirtschaftlichen Einsatz. Schweres Polyester-gewebe, Vollkunstharzbindung mit Zirkonkorund.  
50 x 1 150 mm, zum Radienschleifen mit Modul GRIT GHBR.

Korn	VE St	Bestellnummer	Preis Euro zzgl. MwSt.	Preis Euro inkl. MwSt.
36	10	6 99 03 159 00 0	87,90	104,60

**SCHLEIFMITTEL A**  
Schleifbänder mit feiner Körnung zum Feinschleifen von Metallen bis zum Finish. Für beste Oberflächenergebnisse. Schweres Baumwollgewebe, Vollkunstharzbindung mit Korund.  
50 x 1 000 mm

Korn	VE St	Bestellnummer	Preis Euro zzgl. MwSt.	Preis Euro inkl. MwSt.
220	10	6 99 03 134 00 0	36,30	43,20
320	10	6 99 03 135 00 0	36,30	43,20
420	10	6 99 03 136 00 0	36,30	43,20

**SCHLEIFMITTEL R**  
Das Top-Schleifband am Markt, mit überlegener Standzeit und Leistung für deutlich geringere Bearbeitungszeiten. Vor allem zur Bearbeitung von rostfreiem und hochlegiertem Stahl. Extra Schweres Polyester-gewebe, Vollkunstharzbindung mit Zirkonkorund. Zusätzliche Deckschicht zur Kühlung während des Schlei-fgangs.  
50 x 1 000 mm

Korn	VE St	Bestellnummer	Preis Euro zzgl. MwSt.	Preis Euro inkl. MwSt.
36	10	6 99 03 137 00 0	81,20	96,63
60	10	6 99 03 138 00 0	61,60	73,30
80	10	6 99 03 139 00 0	55,90	66,52
120	10	6 99 03 140 00 0	54,60	64,97

**SCHLEIFMITTEL R**  
Das Top-Schleifband am Markt, mit überlegener Standzeit und Leistung für deutlich geringere Bearbeitungszeiten. Vor allem zur Bearbeitung von rostfreiem und hochlegiertem Stahl. Extra Schweres Polyester-gewebe, Vollkunstharzbindung mit Zirkonkorund. Zusätzliche Deckschicht zur Kühlung während des Schlei-fgangs.  
50 x 1 150 mm, zum Radienschleifen mit Modul GRIT GHBR.

Korn	VE St	Bestellnummer	Preis Euro zzgl. MwSt.	Preis Euro inkl. MwSt.
36	10	6 99 03 158 00 0	93,30	111,03

## VLIESBÄNDER

**VLIESBAND**  
Zuverlässig von der Kaschierung leichter Fehler bis zum perfekten Finishing. Hohe Standzeiten ermöglichen wirtschaftliches Arbeiten.  
50 x 1 000 mm

Ausführung	VE St	Bestellnummer	Preis Euro zzgl. MwSt.	Preis Euro inkl. MwSt.
mittel	3	6 99 03 143 00 0	69,60	82,82

## ZUBEHÖR GHBR

**KONTAKTROLLE**  
Hohe Standzeiten, geringer Rollwiderstand durch hochwertige Kugellager, einfach auswechselbar

Ø mm	Breite mm	Bestellnummer	Preis Euro zzgl. MwSt.	Preis Euro inkl. MwSt.
16,0	50,0	6 99 02 000 40 9	66,40	79,02
18,0	50,0	6 99 02 000 41 0	76,00	90,44
19,0	50,0	6 99 02 000 41 1	66,40	79,02
20,0	50,0	6 99 02 000 41 2	76,40	90,92
21,0	50,0	6 99 02 000 41 3	60,70	72,23
21,3	50,0	6 99 02 000 41 4	64,30	76,52
22,0	50,0	6 99 02 000 41 5	76,40	90,92
25,0	50,0	6 99 02 000 41 6	66,40	79,02
25,4	50,0	6 99 02 000 41 7	66,40	79,02
26,0	50,0	6 99 02 000 41 8	66,40	79,02
26,9	50,0	6 99 02 000 41 9	66,40	79,02
27,0	50,0	6 99 02 000 42 0	61,80	73,54
28,0	50,0	6 99 02 000 42 1	60,70	72,23
28,8	50,0	6 99 02 000 42 2	60,70	72,23
30,0	50,0	6 99 02 000 42 3	66,40	79,02
31,7	50,0	6 99 02 000 42 4	76,40	90,92
33,0	50,0	6 99 02 000 42 6	66,40	79,02
33,7	50,0	6 99 02 000 42 7	66,40	79,02
34,0	50,0	6 99 02 000 42 8	66,40	79,02
35,0	50,0	6 99 02 000 42 9	65,20	77,59
38,0	50,0	6 99 02 000 43 0	76,40	90,92
38,1	50,0	6 99 02 000 43 1	76,40	90,92
38,3	50,0	6 99 02 000 43 2	76,40	90,92
40,0	50,0	6 99 02 000 43 3	76,40	90,92
42,0	50,0	6 99 02 000 43 4	76,40	90,92
42,4	50,0	6 99 02 000 43 5	76,40	90,92

## WEITERES ZUBEHÖR GRIT GHB

**EDELSTAHL-SCHLEIFAUFLAGE**  
GRIT GHB 15-50 Inox

Bestellnummer	Preis Euro zzgl. MwSt.	Preis Euro inkl. MwSt.
3 90 00 008 10 6	85,40	101,63

## GRIT GX Handwerk Basisbandschleifer

GRIT GX ist nach dem Baukasten-Prinzip aufgebaut. Das heißt, eine vollwertige Bandschleifmaschine dient als Basis – und bei Bedarf kann das Leistungsspektrum einfach durch Zusatzmodule erweitert werden. Das spart Zeit, Geld und Platz. Durch diese flexible Bauweise eignet sich

das GX Programm besonders für den häufigen Einsatz im Handwerk. Das GRIT GX Programm überzeugt darüber hinaus auch durch maximale Leistung und Zuverlässigkeit sowie die hohe Wirtschaftlichkeit im Einsatz.

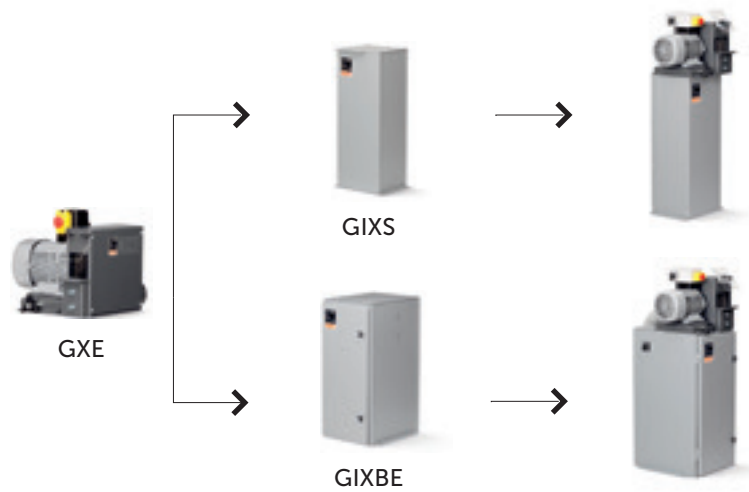
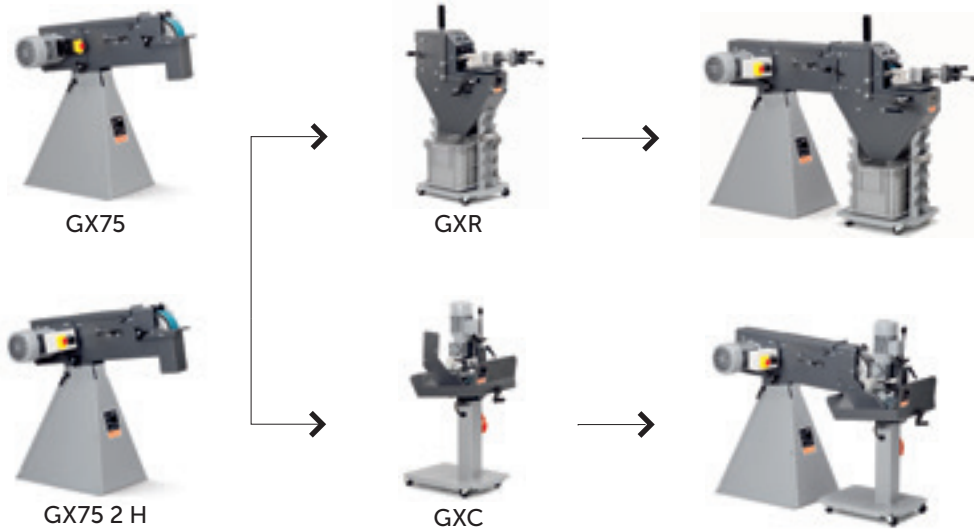

## 11 GRIT GX HANDWERK BASISBANDSCHLEIFER

### GRIT GX 75

Leistungsstarker Bandschleifer, modular ausbaufähig, für das Handwerk und für Kleinserien.



Nennaufnahme	kW	3
Spannung		3 x 400/440 V 50/60Hz
Leerlaufdrehzahl	min <sup>-1</sup>	3 000
Bandabmessung	mm	75 x 2 000
Gewicht	kg	75
<hr/>		
Bestellnummer		7 901 31 00 40 3
EAN		4014586872018
Preis Euro zzgl. MwSt.		1.251,40
Preis Euro inkl. MwSt.		1.489,17

#### FEIN VORTEILE

- + Ausbaufähig durch Zusatzmodule.
- + Drehzahlen optimal für die Metallbearbeitung mit 3 000/min.
- + Höhenverstellbarer Flächenschleiftisch für linearen Flächenschliff.
- + Abnehmbarer Spänefang.
- + Anschlussmöglichkeit für externe Absaugung.
- + Arbeitshöhe individuell einstellbar.
- + Patentiertes Bandspannsystem.
- + Robuster Drehstrom-Motor.
- + Vibrationsarm.

#### LIEFERUMFANG

1 CEE-Stecker (16 A), 1 Schleifband 75 x 2 000 mm (K 36 R)

**Zubehör ab Seite 310**

### GRIT GX 75 2H

Universeller Bandschleifer, modular ausbaufähig, für das Handwerk und Kleinserien, ideal für die Edelstahlbearbeitung.



Nennaufnahme	kW	1,5 / 2
Spannung		3 x 400/440 V 50/60Hz
Leerlaufdrehzahl	min <sup>-1</sup>	1 500 / 3 000
Bandabmessung	mm	75 x 2 000
Gewicht	kg	75
<hr/>		
Bestellnummer		7 901 32 00 40 3
EAN		4014586872063
Preis Euro zzgl. MwSt.		1.358,40
Preis Euro inkl. MwSt.		1.616,50

#### FEIN VORTEILE

- + Ausbaufähig durch Zusatzmodule.
- + Drehzahlen optimal für die Metall- und die Edelstahlbearbeitung mit 1 500/3 000/min.
- + Höhenverstellbarer Flächenschleiftisch für linearen Flächenschliff.
- + Abnehmbarer Spänefang.
- + Anschlussmöglichkeit für externe Absaugung.
- + Arbeitshöhe individuell einstellbar.
- + Patentiertes Bandspannsystem.
- + Robuster Drehstrom-Motor.
- + Vibrationsarm.

#### LIEFERUMFANG

1 Schleifband 75 x 2 000 mm (K 36 R),  
1 CEE-Stecker (16 A)

**Zubehör ab Seite 310**

**GRIT GXE**

Äußerst effektive Entgratmaschine für das Handwerk und für Kleinserien



**LIEFERUMFANG**

1 CEE-Stecker (16 A), Lieferumfang ohne Stahlbürste

**Zubehör ab Seite 310**

Nennaufnahme	kW	2,2
Spannung		3 x 400/440 V 50/60Hz
Leerlaufdrehzahl	min <sup>-1</sup>	1 500
Werkzeug-Abmessungen max. Ø x Breite	mm	250 x 60
Gewicht	kg	32

**FEIN VORTEILE**

- + Modular erweiterbar mit stabilem Maschinenfuß auch mit integrierter Absaugung.
- + Robuster Drehstrom-Motor ermöglicht Entgraten mit konstanter Drehzahl.
- + Zum Entgraten von Metall-Rohren, -Profilen, -Flachmaterialien bis zu einer Werkstückbreite von 75 mm.
- + Anschlussmöglichkeit für externe Absaugung.
- + Breites Spektrum an Drahtbürsten lieferbar.
- + Effektives Entgraten.
- + Motorschutzschalter.

Bestellnummer	7 901 05 00 40 3
EAN	4014586857879
Preis Euro zzgl. MwSt.	1.003,00
Preis Euro inkl. MwSt.	1.193,57

**GRIT GXC**

Rundschleifmodul für perfekte Oberflächen von Metall- und Edelstahlrohren und Wellen.



**LIEFERUMFANG**

1 Leitschiene Nylon, 1 Leitschiene Messing, 1 CEE-Stecker (16 A)

**Zubehör ab Seite 310**

Nennaufnahme	kW	0,18
Spannung		3 x 400/440 V 50/60Hz
Rohre bis Ø	mm	10 - 100
Bandabmessung	mm	75 x 2 000
Gewicht	kg	48

**FEIN VORTEILE**

- + Automatischer Vorschub individuell einstellbar.
- + Hohe Arbeitsgeschwindigkeit bei höchster Oberflächenqualität.
- + Zum Schleifen von Rohren und Wellen von Ø 10 - 100 mm.
- + Kombinationsmöglichkeit mit Bandschleifer GX 75 (2H).
- + Naßschliff in Verbindung mit GXW möglich.

Bestellnummer	7 901 23 00 44 3
EAN	4014586871936
Preis Euro zzgl. MwSt.	1.432,40
Preis Euro inkl. MwSt.	1.704,56

**GRIT GXW**

Kühlschmiermodul für den professionellen Nassschliff.



**LIEFERUMFANG**

1 Liter Kühlschmier-Emulsion (1:30)

**Zubehör ab Seite 310**

Nennaufnahme	kW	0,12
Spannung		3 x 400/440 V 50/60Hz
Gewicht	kg	8,6

**FEIN VORTEILE**

- + Perfekte Oberflächenergebnisse durch effektive Kühl- Schmiermittel Zuführung
- + Reduziert die Temperatur des Werkstücks.
- + Bindung der Schleifstäube.
- + Geschlossener Kreislauf.
- + Kombinationsmöglichkeit mit Bandschleifer GX 75 (2H) und GI 75 (2H) und GI 150 (2H).
- + Standzeiterhöhung der Schleifbänder.

Bestellnummer	7 901 24 00 44 3
EAN	4014586873145
Preis Euro zzgl. MwSt.	789,00
Preis Euro inkl. MwSt.	938,91

**GRIT GXR**

Radienschleifmodul für passgenaue Ausschleifungen an Rohren, Profilen und Flachmaterialien.



**LIEFERUMFANG**

1 Kontaktrolle Ø 42,4 mm,  
1 Kontaktrolle Ø 48,3 mm,  
1 Schleifband 75 x 2 250 mm (K 36 R).

**Zubehör ab Seite 310**

Rohre bis Ø	mm	16 - 75
Bandabmessung	mm	75 x 2 250
Abmessung Profile/ Flachmaterial max.	mm	75 x 75
Gewicht	kg	54

**FEIN VORTEILE**

- + Für das exakte Ausschleifen von Radien (mit einem Durchmesser von 16 bis 90 mm) an Rohren und Profilen.
- + Kontaktrollen optional in den gängigsten Abmessungen erhältlich.
- + Optionaler Längenanschlag für Serienanwendungen.
- + Integrierter Tiefenanschlag.
- + Kombinationsmöglichkeit mit Bandschleifer GX 75 (2H).
- + Winkeleinstellungen individuell bis 90° möglich.

Bestellnummer	9 90 01 001 00 1
EAN	4014586871974
Preis Euro zzgl. MwSt.	1.173,60
Preis Euro inkl. MwSt.	1.396,58

## 11 GRIT GI INDUSTRIE BASISBANDSCHLEIFER

### GRIT GI Industrie Basisbandschleifer

Das GRIT GI Programm ist perfekt auf alle Schleifanwendungen, Werkstoffe und Formate in der Metallindustrie abgestimmt. Dank Baukastensystem kann die jeweils optimale Maschine zusammengestellt werden – auch für teilweise schon automatisierte Arbeitsschritte. Die

hohe Qualität, Robustheit und extreme Leistungsstärke der Maschinen gewährleisten höchste Effizienz und eine schnelle Amortisation, denn auch im Dauerbetrieb arbeiten sie absolut zuverlässig.

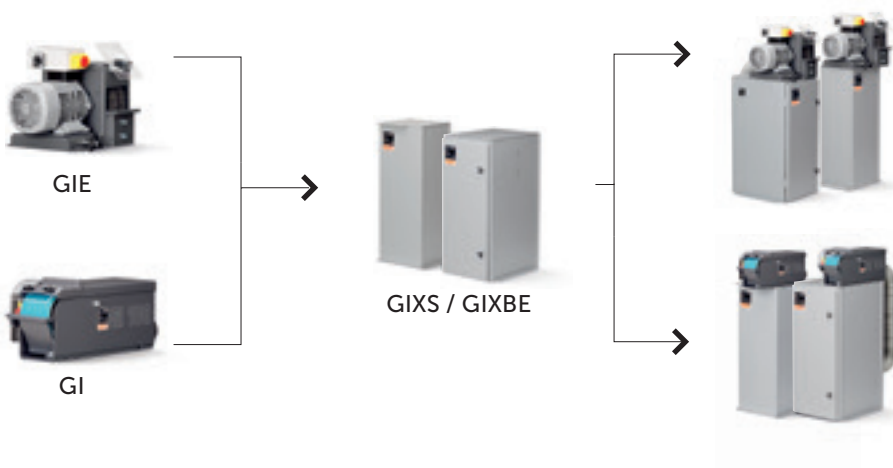
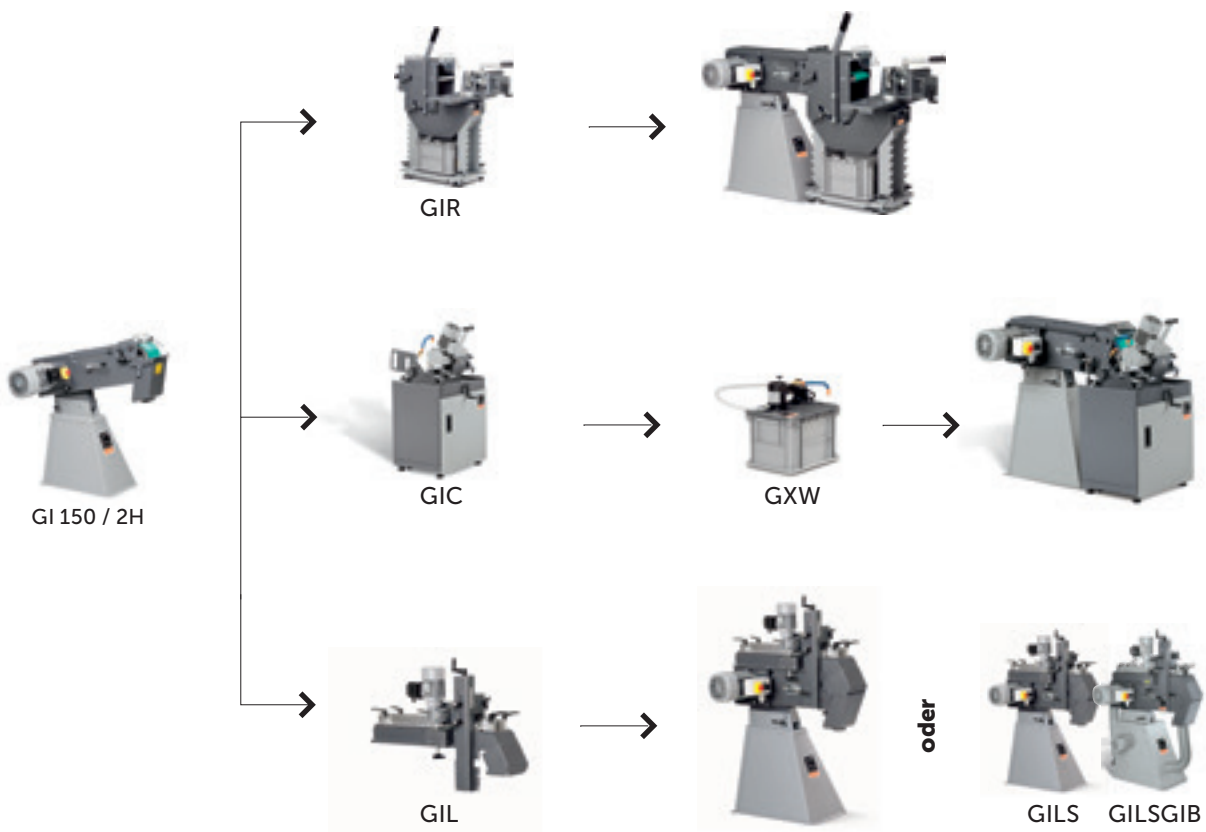
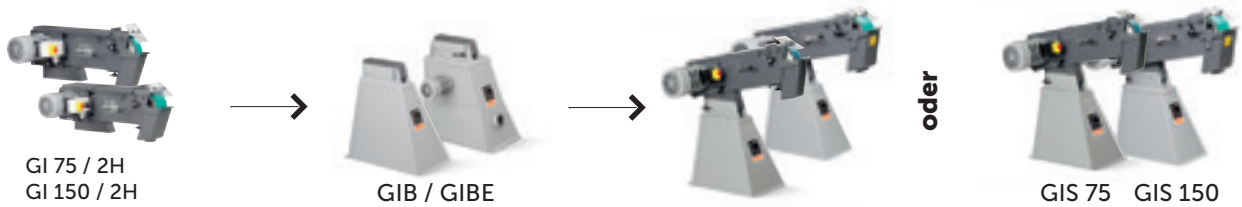

**GRIT GI 75**



Hochleistungsbandschleifer, modular ausbaufähig, für Industrie- und Serienanwendungen.

**LIEFERUMFANG**

1 CEE-Stecker (16 A), 1 Schleifband 75 x 2 000 mm (K 36 R)

**Zubehör ab Seite 310**

Nennaufnahme	kW	4
Spannung		3 x 400/440 V 50/60Hz
Leerlaufdrehzahl	min <sup>-1</sup>	3 000
Bandabmessung	mm	75 x 2 000
Gewicht	kg	65

**FEIN VORTEILE**

- + Äußerst robuster Drehstrom-Motor ermöglicht Schleifen mit konstanter Drehzahl
- + Drehzahlen optimal für die Metallbearbeitung mit 3 000/min.
- + Abnehmbarer Spänefang.
- + Anschlussmöglichkeit für externe Absaugung.
- + Antriebsscheibe mit Polyurethanbeschichtung
- + Arbeitshöhe individuell einstellbar.
- + Patentiertes Bandspannsystem.
- + Robuster Drehstrom-Motor.
- + Vibrationsarm.

Bestellnummer		7 902 01 00 40 3
EAN		4014586858913
Preis Euro zzgl. MwSt.		1.949,80
Preis Euro inkl. MwSt.		2.320,26

**GRIT GI 75 2H**



Hochleistungsbandschleifer, modular ausbaufähig, für Industrie- und Serienanwendungen, ideal für die Edelstahlbearbeitung.

**LIEFERUMFANG**

1 CEE-Stecker (16 A), 1 Schleifband 75 x 2 000 mm (K 36 R)

**Zubehör ab Seite 310**

Nennaufnahme	kW	2,6 / 3,1
Spannung		3 x 400/440 V 50/60Hz
Leerlaufdrehzahl	min <sup>-1</sup>	1 500 / 3 000
Bandabmessung	mm	75 x 2 000
Gewicht	kg	65

**FEIN VORTEILE**

- + Äußerst robuster Drehstrom-Motor ermöglicht Schleifen mit konstanter Drehzahl
- + Drehzahlen optimal für die Metall- und die Edelstahlbearbeitung mit 1 500/3 000/min.
- + Abnehmbarer Spänefang.
- + Anschlussmöglichkeit für externe Absaugung.
- + Antriebsscheibe mit Polyurethanbeschichtung
- + Arbeitshöhe individuell einstellbar.
- + Äußerst robuster Drehstrom-Motor
- + Patentiertes Bandspannsystem.
- + Vibrationsarm.

Bestellnummer		7 902 02 00 40 3
EAN		4014586858944
Preis Euro zzgl. MwSt.		2.125,40
Preis Euro inkl. MwSt.		2.529,23

**GRIT GI 100 EF**



Bandschleifer im Kleinformat, für den universellen Einsatz kleinerer Werkstücke.

**LIEFERUMFANG**

1 Schleifband 100 x 1 000 (K 60 Z)

**Zubehör ab Seite 310**

Nennaufnahme	kW	1,1
Spannung		1 x 230 V
Leerlaufdrehzahl	min <sup>-1</sup>	3 000
Bandabmessung	mm	100 x 1 000
Gewicht	kg	29,8

**FEIN VORTEILE**

- + Universell einsetzbare Bandschleifmaschine für kleinere Werkstücke
- + Modular erweiterbar mit stabilem Maschinenfuß auch mit integrierter Absaugung.
- + Als Tischmaschine verwendbar
- + Einfasen- Wechselstromversion 230 V / 50 Hz
- + Für mobilen Einsatz in Werkstatt- oder Montagewagen geeignet
- + Patentiertes Bandspannsystem.

Bestellnummer		7 902 23 00 23 2
EAN		4014586887043
Preis Euro zzgl. MwSt.		1.410,50
Preis Euro inkl. MwSt.		1.678,50

**GRIT GI 100**



Bandschleifer im Kleinformat, für den universellen Einsatz kleinerer Werkstücke.

**LIEFERUMFANG**

1 Schleifband 100 x 1 000 (K 60 Z)

**Zubehör ab Seite 310**

Nennaufnahme	kW	1,5
Spannung		3 x 400/440 V 50/60Hz
Leerlaufdrehzahl	min <sup>-1</sup>	3 000
Bandabmessung	mm	100 x 1 000
Gewicht	kg	28,8

**FEIN VORTEILE**

- + Universell einsetzbare Bandschleifmaschine für kleinere Werkstücke
- + Modular erweiterbar mit stabilem Maschinenfuß auch mit integrierter Absaugung.
- + Als Tischmaschine verwendbar
- + Drehstrommotor 1 500 W.
- + Für mobilen Einsatz in Werkstatt- oder Montagewagen geeignet
- + Patentiertes Bandspannsystem.

Bestellnummer		7 902 23 00 40 3
EAN		4014586887067
Preis Euro zzgl. MwSt.		1.203,00
Preis Euro inkl. MwSt.		1.431,57

## 11 GRIT GI INDUSTRIE BASISBANDSCHLEIFER

### GRIT GI 150



#### LIEFERUMFANG

1 CEE-Stecker (16 A), 1 Schleifband 150 x 2 000 mm (K 36 R)

Zubehör ab Seite 310

Hochleistungsbandschleifer, modular ausbaufähig, für Industrie- und Serienanwendungen.

Nennaufnahme	kW	4
Spannung		3 x 400/440 V 50/60Hz
Leerlaufdrehzahl	min <sup>-1</sup>	3 000
Bandabmessung	mm	150 x 2 000
Gewicht	kg	82

Bestellnummer	7 902 04 00 40 3
EAN	4014586858999
Preis Euro zzgl. MwSt.	2.355,80
Preis Euro inkl. MwSt.	2.803,40

#### FEIN VORTEILE

- + Ausbaufähig durch Zusatzmodule.
- + Äußerst robuster Drehstrom-Motor ermöglicht Schleifen mit konstanter Drehzahl
- + Drehzahlen optimal für die Metallbearbeitung mit 3 000/min.
- + Abnehmbarer Spänefang.
- + Anschlussmöglichkeit für externe Absaugung.
- + Antriebsscheibe mit Polyurethanbeschichtung
- + Arbeitshöhe individuell einstellbar.
- + Patentiertes Bandspannsystem.
- + Robuster Drehstrom-Motor.
- + Vibrationsarm.

### GRIT GI 150 2H



#### LIEFERUMFANG

1 CEE-Stecker (16 A), 1 Schleifband 150 x 2 000 mm (K 36 R)

Zubehör ab Seite 310

Hochleistungsbandschleifer, modular ausbaufähig, für Industrie- und Serienanwendungen, ideal für die Edelstahlbearbeitung.

Nennaufnahme	kW	2,6 / 3,1
Spannung		3 x 400/440 V 50/60Hz
Leerlaufdrehzahl	min <sup>-1</sup>	1 500 / 3 000
Bandabmessung	mm	150 x 2 000
Gewicht	kg	82

Bestellnummer	7 902 05 00 40 3
EAN	4014586859019
Preis Euro zzgl. MwSt.	2.498,40
Preis Euro inkl. MwSt.	2.973,10

#### FEIN VORTEILE

- + Ausbaufähig durch Zusatzmodule.
- + Äußerst robuster Drehstrom-Motor ermöglicht Schleifen mit konstanter Drehzahl
- + Drehzahlen optimal für die Metall- und die Edelstahlbearbeitung mit 1 500/3 000/min.
- + Abnehmbarer Spänefang.
- + Anschlussmöglichkeit für externe Absaugung.
- + Antriebsscheibe mit Polyurethanbeschichtung
- + Arbeitshöhe individuell einstellbar.
- + Patentiertes Bandspannsystem.
- + Vibrationsarm.

### GRIT GIS 75



#### LIEFERUMFANG

1 CEE-Stecker (16 A), 1 Schleifband 75 x 2 000 mm (K 36 R)

Zubehör ab Seite 310

Hochleistungsschleifer für Standard-Schleifanwendungen in der Metallbearbeitung.

Nennaufnahme	kW	4
Spannung		3 x 400/440 V 50/60Hz
Leerlaufdrehzahl	min <sup>-1</sup>	3 000
Leerlaufdrehzahl bei 50Hz	min <sup>-1</sup>	3 000
Leerlaufdrehzahl bei 60Hz	min <sup>-1</sup>	3 450
Bandabmessung	mm	75 x 2 000
Gewicht	kg	74

Bestellnummer	7 902 29 50 44 3
EAN	4014586878126
Preis Euro zzgl. MwSt.	1.735,50
Preis Euro inkl. MwSt.	2.065,25

#### FEIN VORTEILE

- + Hochleistungs-Bandschleifer mit stabilem Maschinenfuß
- + Konstante Drehzahl bei hoher Zerspanleistung durch robusten 4-kW-Motor
- + Sehr gutes Preis-Leistungsverhältnis
- + Abnehmbarer Spänefang.
- + Patentiertes Bandspannsystem.
- + Vibrationsarm durch robuste Bauweise

### GRIT GIS 150



#### LIEFERUMFANG

1 CEE-Stecker (16 A), 1 Schleifband 150 x 2 000 mm (K 36 R)

Zubehör ab Seite 310

Hochleistungsschleifer für Standard-Schleifanwendungen für extra breite Werkstücke.

Nennaufnahme	kW	4
Spannung		3 x 400/440 V 50/60Hz
Leerlaufdrehzahl	min <sup>-1</sup>	3 000
Leerlaufdrehzahl bei 50Hz	min <sup>-1</sup>	3 000
Leerlaufdrehzahl bei 60Hz	min <sup>-1</sup>	3 450
Bandabmessung	mm	150 x 2 000
Gewicht	kg	93

Bestellnummer	7 902 30 50 44 3
EAN	4014586878225
Preis Euro zzgl. MwSt.	2.088,20
Preis Euro inkl. MwSt.	2.484,96

#### FEIN VORTEILE

- + Hochleistungs-Bandschleifer mit stabilem Maschinenfuß
- + Konstante Drehzahl bei hoher Zerspanleistung durch robusten 4-kW-Motor
- + Sehr gutes Preis-Leistungsverhältnis
- + Abnehmbarer Spänefang.
- + Patentiertes Bandspannsystem.
- + Vibrationsarm durch robuste Bauweise

**GRIT GIE**

Äußerst effektive Entgratmaschine für industrielle Serienentgratungen.



**LIEFERUMFANG**

1 CEE-Stecker (16 A), Lieferumfang ohne Stahlbürste

**Zubehör ab Seite 310**

Nennaufnahme	kW	1,5 / 2,0
Spannung		3 x 400/440 V 50/60Hz
Leerlaufdrehzahl	min <sup>-1</sup>	1 500 / 3 000
Werkzeug-Abmessungen max. Ø x Breite	mm	250 x 60/120
Gewicht	kg	34

**FEIN VORTEILE**

- + Drehzahlen optimal für die Metall- und die Edelstahlbearbeitung mit 1 500/3 000/min.
- + Modular erweiterbar mit stabilem Maschinenfuß auch mit integrierter Absaugung.
- + Robuster Drehstrom-Motor ermöglicht Entgraten mit konstanter Drehzahl.
- + Anschlussmöglichkeit für externe Absaugung.
- + Breites Spektrum an Drahtbürsten lieferbar.
- + Effektives Entgraten.
- + Motorschutzschalter.

Bestellnummer	7 902 07 00 40 3
EAN	4014586859057
Preis Euro zzgl. MwSt.	1.690,10
Preis Euro inkl. MwSt.	2.011,22

**GRIT GIC**

Rundscheifmodul für industrielles Rundschleifen in Serie.



**LIEFERUMFANG**

1 Leitschiene Nylon, 1 Leitschiene Messing, 1 CEE-Stecker (16 A)

**Zubehör ab Seite 310**

Nennaufnahme	kW	0,18
Spannung		3 x 400/440 V 50/60Hz
Rohre bis Ø	mm	10 - 130
Bandabmessung	mm	75/150 x 2 000
Vorschub	m/min	0 - 2
Gewicht	kg	65

**FEIN VORTEILE**

- + Für industrielles Rundschleifen von Rohren bis 6 m Länge mit optionaler Rohrführung.
- + Flexibel bei der Bearbeitung von Rohrdurchmessern von 10 bis 130 mm.
- + Kühle Oberfläche und hohe Standzeit der Schleifbänder durch Nassschliff in Verbindung mit dem Kühlschmiermodul GXW.
- + Kombinationsmöglichkeit mit Bandschleifer GI 150 (2H).
- + Schnellverschluss für einfaches, werkzeugloses Umrüsten.
- + Stufenlos einstellbare Vorschubgeschwindigkeit von 0 bis 2 m/min.

Bestellnummer	7 902 12 00 44 3
EAN	4014586867656
Preis Euro zzgl. MwSt.	2.883,90
Preis Euro inkl. MwSt.	3.431,84

**GRIT GIMS 75**

Mobile Fahreinheit für effektive Schleifarbeiten „vor Ort“ am Boden.



**Zubehör ab Seite 310**

Nennaufnahme	kW	4
Spannung		3 x 400/440 V 50/60Hz
Leerlaufdrehzahl	min <sup>-1</sup>	3 000
Bandabmessung	mm	75 x 2 000
Gewicht	kg	100

**FEIN VORTEILE**

- + Bequeme Arbeitshaltung durch aufrechte Arbeitsposition.
- + Höchst effektives Schleifen und Verputzen von Schweißnähten am Boden.
- + Überschleifen und entzundern von Stahlteilen.
- + Deichselposition stufenlos einstellbar.
- + Geringes Wandabstandsmaß.
- + Tiefenanschlag.

Bestellnummer	7 902 13 00 40 3
EAN	4014586872599
Preis Euro zzgl. MwSt.	3.410,10
Preis Euro inkl. MwSt.	4.058,02

**GRIT GIMS 150**

Mobile Fahreinheit für effektive Schleifarbeiten „vor Ort“ am Boden.



**Zubehör ab Seite 310**

Nennaufnahme	kW	4
Spannung		3 x 400/440 V 50/60Hz
Leerlaufdrehzahl	min <sup>-1</sup>	3 000
Bandabmessung	mm	150 x 2 000
Gewicht	kg	110

**FEIN VORTEILE**

- + Bequeme Arbeitshaltung durch aufrechte Arbeitsposition.
- + Höchst effektives Schleifen und Verputzen von Schweißnähten am Boden.
- + Überschleifen und entzundern von Stahlteilen.
- + Deichselposition stufenlos einstellbar.
- + Geringes Wandabstandsmaß.
- + Tiefenanschlag.

Bestellnummer	7 902 14 00 40 3
EAN	4014586872643
Preis Euro zzgl. MwSt.	3.523,60
Preis Euro inkl. MwSt.	4.193,08

## 11 GRIT GI INDUSTRIE ZUSATZMODULE

### GIMS 75 2H



Zubehör ab Seite 310

Mobile Fahreinheit für effektive Schleifarbeiten „vor Ort“ am Boden.

Nennaufnahme	kW	2,6 / 3,1
Spannung		3 x 400/440 V 50/60Hz
Leerlaufdrehzahl	min <sup>-1</sup>	1 500 / 3 000
Bandabmessung	mm	75 x 2 000
Gewicht	kg	103

Bestellnummer	7 902 16 00 40 3
EAN	4014586878614
Preis Euro zzgl. MwSt.	4.367,20
Preis Euro inkl. MwSt.	5.196,97

#### FEIN VORTEILE

- + Bequeme Arbeitshaltung durch aufrechte Arbeitsposition.
- + Höchst effektives Schleifen und Verputzen von Schweißnähten am Boden.
- + Überschleifen und entzundern von Stahlteilen.
- + Drehzahlen optimal für die Metall- und die Edelstahlbearbeitung mit 1 500/3 000/min.
- + Deichselposition stufenlos einstellbar.
- + Geringes Wandabstandsmaß.
- + Tiefenanschlag.

### GIMS 150 2H



Zubehör ab Seite 310

Mobile Fahreinheit für effektive Schleifarbeiten „vor Ort“ am Boden.

Nennaufnahme	kW	2,6 / 3,1
Spannung		3 x 400/440 V 50/60Hz
Leerlaufdrehzahl	min <sup>-1</sup>	1 500 / 3 000
Bandabmessung	mm	150 x 2 000
Gewicht	kg	114

Bestellnummer	7 902 17 00 40 3
EAN	4014586878621
Preis Euro zzgl. MwSt.	4.659,50
Preis Euro inkl. MwSt.	5.544,81

#### FEIN VORTEILE

- + Bequeme Arbeitshaltung durch aufrechte Arbeitsposition.
- + Höchst effektives Schleifen und Verputzen von Schweißnähten am Boden.
- + Überschleifen und entzundern von Stahlteilen.
- + Drehzahlen optimal für die Metall- und die Edelstahlbearbeitung mit 1 500/3 000/min.
- + Deichselposition stufenlos einstellbar.
- + Geringes Wandabstandsmaß.
- + Tiefenanschlag.

### GIMS 75-6



Zubehör ab Seite 310

Mobile Fahreinheit für effektive Schleifarbeiten „vor Ort“ am Boden.

Nennaufnahme	kW	6
Spannung		3 x 400/440 V 50/60Hz
Leerlaufdrehzahl	min <sup>-1</sup>	3 000
Bandabmessung	mm	75 x 2 000
Gewicht	kg	121

Bestellnummer	7 902 18 00 40 3
EAN	4014586878645
Preis Euro zzgl. MwSt.	3.653,10
Preis Euro inkl. MwSt.	4.347,19

#### FEIN VORTEILE

- + Höchst effektives Schleifen und Verputzen von Schweißnähten am Boden.
- + Überschleifen und entzundern von Stahlteilen.
- + Bequeme Arbeitshaltung durch aufrechte Arbeitsposition.
- + Geringes Wandabstandsmaß.
- + Deichselposition stufenlos einstellbar.
- + Tiefenanschlag.

### GIMS 150-6



Zubehör ab Seite 310

Mobile Fahreinheit für effektive Schleifarbeiten „vor Ort“ am Boden.

Nennaufnahme	kW	6
Spannung		3 x 400/440 V 50/60Hz
Leerlaufdrehzahl	min <sup>-1</sup>	3 000
Bandabmessung	mm	150 x 2 000
Gewicht	kg	131

Bestellnummer	7 902 19 00 40 3
EAN	4014586878683
Preis Euro zzgl. MwSt.	4.235,90
Preis Euro inkl. MwSt.	5.040,72

#### FEIN VORTEILE

- + Höchst effektives Schleifen und Verputzen von Schweißnähten am Boden.
- + Überschleifen und entzundern von Stahlteilen.
- + Bequeme Arbeitshaltung durch aufrechte Arbeitsposition.
- + Geringes Wandabstandsmaß.
- + Deichselposition stufenlos einstellbar.
- + Tiefenanschlag.

**GRIT GILSGIB**

Flächenschleifmaschine zum perfekten Längsschleifen von Vierkantrohren, Profilen und Flachmaterialien in Automation.



**LIEFERUMFANG**

1 CEE-Stecker (16 A), 1 Schleifband 150 x 2 000 mm (K 120 R)

**Zubehör ab Seite 310**

Nennaufnahme	kW	2,6 / 3,1
Spannung		3 x 400/440 V 50/60Hz
Leerlaufdrehzahl	min <sup>-1</sup>	1 500 / 3 000
Bandabmessung	mm	150 x 2 000
Abmessung Profile/ Flachmaterial max.	mm	100 x 100
Gewicht	kg	189
Bestellnummer		7 902 35 00 40 3
EAN		4014586880921
Preis Euro zzgl. MwSt.		5.729,20
Preis Euro inkl. MwSt.		6.817,75

**FEIN VORTEILE**

- + Hohe Arbeitsgeschwindigkeiten durch automatischen Vorschub.
- + Beste Oberflächenergebnisse bis zum Finish.
- + Flachmaterial kann auch „hochkant“ geschliffen werden.
- + Gleichbleibende Bandabmessung 150 x 2 000 mm.
- + Bandschleifer trotz montiertem Modul zum Kontaktschleifen verwendbar.
- + Für eckige Werkstücke.
- + Platzsparender Einsatz durch optionale Schwenkplatte möglich.

ohne Absaugung

**GRIT GIL**

Flächenschleifmodul zum perfekten Längsschleifen von Vierkantrohren, Profilen und Flachmaterialien.



**Zubehör ab Seite 310**

Nennaufnahme	kW	0,18
Spannung		3 x 400/440 V 50/60Hz
Bandabmessung	mm	150 x 2 000
Abmessung Profile/ Flachmaterial max.	mm	100 x 100
Gewicht	kg	64
Bestellnummer		7 902 48 00 40 3
EAN		4014586880945
Preis Euro zzgl. MwSt.		3.172,30
Preis Euro inkl. MwSt.		3.775,04

**FEIN VORTEILE**

- + Hohe Arbeitsgeschwindigkeiten durch automatischen Vorschub.
- + Beste Oberflächenergebnisse bis zum Finish.
- + Flachmaterial kann auch „hochkant“ geschliffen werden.
- + Gleichbleibende Bandabmessung 150 x 2 000 mm.
- + Bandschleifer trotz montiertem Modul zum Kontaktschleifen verwendbar.
- + Für eckige Werkstücke.
- + Kombinationsmöglichkeit mit Bandschleifer GI 150 (2H).
- + Platzsparender Einsatz durch optionale Schwenkplatte möglich.

**GRIT GILS**

Flächenschleifmaschine zum perfekten Längsschleifen von Vierkantrohren, Profilen und Flachmaterialien in Automation.



**LIEFERUMFANG**

1 Schleifband 150 x 2 000 mm (K 120 R), 1 CEE-Stecker (16 A)

**Zubehör ab Seite 310**

Nennaufnahme	kW	2,6 / 3,1
Spannung		3 x 400/440 V 50/60Hz
Leerlaufdrehzahl	min <sup>-1</sup>	1 500 / 3 000
Bandabmessung	mm	150 x 2 000
Abmessung Profile/ Flachmaterial max.	mm	100 x 100
Gewicht	kg	206
Bestellnummer		7 902 51 00 40 3
EAN		4014586880976
Preis Euro zzgl. MwSt.		8.161,10
Preis Euro inkl. MwSt.		9.711,71

**FEIN VORTEILE**

- + Hohe Arbeitsgeschwindigkeiten durch automatischen Vorschub.
- + Beste Oberflächenergebnisse bis zum Finish.
- + Flachmaterial kann auch „hochkant“ geschliffen werden.
- + Gleichbleibende Bandabmessung 150 x 2 000 mm.
- + Bandschleifer trotz montiertem Modul zum Kontaktschleifen verwendbar.
- + Für eckige Werkstücke.
- + Platzsparender Einsatz durch optionale Schwenkplatte möglich.

mit Absaugung

**GRIT GIB**

Äußerst stabiler Maschinenfuß



**Zubehör ab Seite 310**

Gewicht	kg	17
Bestellnummer		9 90 01 003 00 0
EAN		4014586859064
Preis Euro zzgl. MwSt.		283,20
Preis Euro inkl. MwSt.		337,01

**FEIN VORTEILE**

- + Arbeitshöhe mittels Gasdruckfeder ohne Kraftaufwand komfortabel einstellbar
- + Vibrationsarm durch robuste Bauweise
- + Kombinationsmöglichkeit mit Bandschleifer GI 75 (2H) und GI 150 (2H)
- + Pulverbeschichtung
- + Robuste Schweißkonstruktion



## 11 GRIT GI INDUSTRIE ZUSATZMODULE

### GRIT GIBE



#### LIEFERUMFANG

2 Schläuche, 4 Spannbänder

Zubehör ab Seite 310

Äußerst stabiler Maschinenfuß mit integrierter Doppel-Absaugung.

Nennaufnahme	kW	0,35
Spannung		220/230 & 400/440 V
Luftmenge	l/min	13 300
Max. Unterdruck	hPa	4
Gewicht	kg	55

Bestellnummer	9 90 01 004 00 0
EAN	4014586859071
Preis Euro zzgl. MwSt.	1.853,70
Preis Euro inkl. MwSt.	2.205,90

#### FEIN VORTEILE

- + Integrierter Metallspänekasten, resistent gegen glühende Funken
- + Robuste Schweißkonstruktion
- + Flexible, hitzebeständige Stahlschläuche
- + Kassettenfilter für effektive Filterung
- + Kombinationsmöglichkeit mit Bandschleifer GI 75 (2H) und GI 150 (2H)
- + Pulverbeschichtung

### GRIT GIR



#### LIEFERUMFANG

1 Kontaktrolle Ø 42,4 mm,  
1 Schleifband 150 x 2 250 mm  
(K 36 R), 1 Staubbekälter

Zubehör ab Seite 310

Radienschleifmodul für passgenaue Ausschleifungen an Rohren, Profilen und Flachmaterialien in der Serienanwendung.

Rohre bis Ø	mm	20 - 150
Bandabmessung	mm	150 x 2 250
Abmessung Profile/ Flachmaterial max.	mm	120 x 150
Gewicht	kg	109

Bestellnummer	9 90 01 007 00 1
EAN	4014586878263
Preis Euro zzgl. MwSt.	2.329,60
Preis Euro inkl. MwSt.	2.772,22

#### FEIN VORTEILE

- + Für das exakte Ausschleifen von Radien (mit einem Durchmesser von 20 bis 193,7 mm) an Rohren und Profilen.
- + Kontaktrollen optional in den gängigsten Abmessungen erhältlich.
- + integrierter Tiefenanschlag für die Serienanwendung
- + Kombinationsmöglichkeit mit Bandschleifer GI 150 (2H).
- + Winkeleinstellungen individuell bis 90° möglich.

### GRIT GIXBE



#### LIEFERUMFANG

1 Schlauch, 1 Spannbänder,  
1 CEE-Stecker (16 A)

Zubehör ab Seite 310

Integrierter Motor für wirksame Absaugung.

Nennaufnahme	kW	0,37
Spannung		3 x 400/440 V 50/60Hz
Luftmenge	l/min	8 170
Leerlaufdrehzahl	min <sup>-1</sup>	1 500 / 3 000
Max. Unterdruck	hPa	2,65
Abmessungen LxBxH	mm	305 x 575 x 700
Gewicht	kg	58

Bestellnummer	9 90 01 009 00 0
EAN	4014586859125
Preis Euro zzgl. MwSt.	1.957,20
Preis Euro inkl. MwSt.	2.329,07

#### FEIN VORTEILE

- + Hohe Standsicherheit durch Dübelbefestigung am Boden
- + Anschluss an integrierte Absaugung möglich.
- + Kombinationsmöglichkeit mit Bandschleifer GI 100 (EF) und Entgratmaschinen GXE, GIE
- + Pulverbeschichtung

### GRIT GIXS



Zubehör ab Seite 310

Stabiler Maschinenfuß aus pulverbeschichtetem Stahlblech.

Abmessungen LxBxH	mm	304 x 356 x 769
Gewicht	kg	18

Bestellnummer	9 90 01 002 00 0
EAN	4014586858340
Preis Euro zzgl. MwSt.	295,50
Preis Euro inkl. MwSt.	351,65

#### FEIN VORTEILE

- + Hohe Standsicherheit durch Dübelbefestigung am Boden
- + Kombinationsmöglichkeit mit Bandschleifer GI 100 (EF) und Entgratmaschinen GXE, GIE
- + Pulverbeschichtung
- + Stahlblechdurchführung



**GRIT GKS 75      GRIT GKS 75      GRIT GKS 75      GRIT GKS 75      GRIT GKS 75 2H**

Kompakt-Bandschleifer für die Metallbearbeitung. Die wirtschaftliche Lösung für die Werkstatt.

<b>SEITE</b>		308	308	308	309	309
Nennaufnahme	kW	4	1,1	1,5	3	1,5 / 2
Spannung		3 x 400/440 V 50/60Hz	1 x 230 V	3 x 400/440 V 50/60Hz	3 x 400/440 V 50/60Hz	3 x 400/440 V 50/60Hz
Bandabmessung	mm	75 x 2 000	75 x 2 000	75 x 2 000	75 x 2 000	75 x 2 000

## 11 GRIT GKS KOMPAKT-BANDSCHLEIFER

### GRIT GKS 75



#### LIEFERUMFANG

1 Schleifband 75 x 2 000 mm (K 36 R)

Zubehör ab Seite 310

Kompakt-Bandschleifer für die Metallbearbeitung. Die wirtschaftliche Lösung für die Werkstatt.

Nennaufnahme	kW	4
Spannung		3 x 400/440 V 50/60Hz
Leerlaufdrehzahl	min <sup>-1</sup>	3 000
Bandabmessung	mm	75 x 2 000
Gewicht	kg	50
<hr/>		
Bestellnummer		7 905 01 00 40 3
EAN		4014586888255
Preis Euro zzgl. MwSt.		1.281,60
Preis Euro inkl. MwSt.		1.525,10

#### FEIN VORTEILE

- + Sehr wirtschaftlich in der Anschaffung mit einem optimalen Preis/Leistungs-Verhältnis.
- + 2/3 geringerer Platzbedarf als bei herkömmlichen Maschinen durch das minimalistische Designkonzept.
- + Sofort einsetzbar. Kein Aufbau oder Montage notwendig.
- + Kurze Rüstzeiten – schneller Wechsel der Schleifbänder.
- + Höchste Arbeitssicherheit durch kontrollierten Funkenflug.
- + Kraftvoller Motor für eine starke Abtragsleistung.

### GRIT GKS 75



#### LIEFERUMFANG

1 Schleifband 75 x 2 000 mm (K 36 R)

Zubehör ab Seite 310

Kompakt-Bandschleifer für die Metallbearbeitung. Die wirtschaftliche Lösung für die Werkstatt.

Nennaufnahme	kW	1,1
Spannung		1 x 230 V
Leerlaufdrehzahl	min <sup>-1</sup>	3 000
Bandabmessung	mm	75 x 2 000
Gewicht	kg	45
<hr/>		
Bestellnummer		7 905 02 00 23 2
EAN		4014586888262
Preis Euro zzgl. MwSt.		1.079,40
Preis Euro inkl. MwSt.		1.284,49

#### FEIN VORTEILE

- + Sehr wirtschaftlich in der Anschaffung mit einem optimalen Preis/Leistungs-Verhältnis.
- + 2/3 geringerer Platzbedarf als bei herkömmlichen Maschinen durch das minimalistische Designkonzept.
- + Sofort einsetzbar. Kein Aufbau oder Montage notwendig.
- + Kurze Rüstzeiten – schneller Wechsel der Schleifbänder.
- + Höchste Arbeitssicherheit durch kontrollierten Funkenflug.

### GRIT GKS 75



#### LIEFERUMFANG

1 Schleifband 75 x 2 000 mm (K 36 R)

Zubehör ab Seite 310

Kompakt-Bandschleifer für die Metallbearbeitung. Die wirtschaftliche Lösung für die Werkstatt.

Nennaufnahme	kW	1,5
Spannung		3 x 400/440 V 50/60Hz
Leerlaufdrehzahl	min <sup>-1</sup>	3 000
Bandabmessung	mm	75 x 2 000
Gewicht	kg	45
<hr/>		
Bestellnummer		7 905 02 00 40 3
EAN		4014586888279
Preis Euro zzgl. MwSt.		863,50
Preis Euro inkl. MwSt.		1.027,57

#### FEIN VORTEILE

- + Sehr wirtschaftlich in der Anschaffung mit einem optimalen Preis/Leistungs-Verhältnis.
- + 2/3 geringerer Platzbedarf als bei herkömmlichen Maschinen durch das minimalistische Designkonzept.
- + Sofort einsetzbar. Kein Aufbau oder Montage notwendig.
- + Kurze Rüstzeiten – schneller Wechsel der Schleifbänder.
- + Höchste Arbeitssicherheit durch kontrollierten Funkenflug.

**GRIT GKS 75**



Kompakt-Bandschleifer für die Metallbearbeitung. Die wirtschaftliche Lösung für die Werkstatt.

Nennaufnahme	kW	3
Spannung		3 x 400/440 V 50/60Hz
Leerlaufdrehzahl	min <sup>-1</sup>	3 000
Bandabmessung	mm	75 x 2 000
Gewicht	kg	50
<hr/>		
Bestellnummer		7 905 03 00 40 3
EAN		4014586888293
Preis Euro zzgl. MwSt.		978,10
Preis Euro inkl. MwSt.		1.163,94

**FEIN VORTEILE**

- + Sehr wirtschaftlich in der Anschaffung mit einem optimalen Preis/Leistungs-Verhältnis.
- + 2/3 geringerer Platzbedarf als bei herkömmlichen Maschinen durch das minimalistische Designkonzept.
- + Sofort einsetzbar. Kein Aufbau oder Montage notwendig.
- + Kurze Rüstzeiten – schneller Wechsel der Schleifbänder.
- + Höchste Arbeitssicherheit durch kontrollierten Funkenflug.
- + Kraftvoller Motor für eine starke Abtragsleistung.

**LIEFERUMFANG**

1 Schleifband 75 x 2 000 mm (K 36 R)

**Zubehör ab Seite 310**

**GRIT GKS 75 2H**



Kompakt-Bandschleifer für die Metallbearbeitung. Die wirtschaftliche Lösung für die Werkstatt.

Nennaufnahme	kW	1,5 / 2
Spannung		3 x 400/440 V 50/60Hz
Leerlaufdrehzahl	min <sup>-1</sup>	1 500 / 3 000
Bandabmessung	mm	75 x 2 000
Gewicht	kg	45
<hr/>		
Bestellnummer		7 905 04 00 40 3
EAN		4014586888309
Preis Euro zzgl. MwSt.		1.045,60
Preis Euro inkl. MwSt.		1.244,26

**FEIN VORTEILE**

- + Sehr wirtschaftlich in der Anschaffung mit einem optimalen Preis/Leistungs-Verhältnis.
- + 2/3 geringerer Platzbedarf als bei herkömmlichen Maschinen durch das minimalistische Designkonzept.
- + Sofort einsetzbar. Kein Aufbau oder Montage notwendig.
- + Durch zwei Geschwindigkeitsstufen, optimale Drehzahlen für die Metall- und Edelstahlbearbeitung.
- + Kurze Rüstzeiten – schneller Wechsel der Schleifbänder.
- + Höchste Arbeitssicherheit durch kontrollierten Funkenflug.
- + Kraftvoller Motor für eine starke Abtragsleistung.

**LIEFERUMFANG**

1 Schleifband 75 x 2 000 mm (K 36 R)

**Zubehör ab Seite 310**

# 11 BANDSCHLEIFMASCHINEN

## SCHLEIFBÄNDER



### 3M™ CUBITRON™ II

Präzisionsschleifband mit Keramikkorn garantiert höchste Abtragsleistung und Standzeit. Das gleichmäßig geformte Keramikkorn ermöglicht ein einzigartiges Schnittgefühl im Zerspanungsprozess. Daraus resultiert ein kühler Schliff ohne Anlauffarben und eine bessere Oberflächengüte. 150 x 2 000 mm

Korn	VE St	Bestellnummer	Preis Euro zzgl. MwSt.	Preis Euro inkl. MwSt.
60	10	6 99 03 149 00 0	474,70	564,89
80	10	6 99 03 150 00 0	445,80	530,50



### 3M™ CUBITRON™ II

Präzisionsschleifband mit Keramikkorn garantiert höchste Abtragsleistung und Standzeit. Das gleichmäßig geformte Keramikkorn ermöglicht ein einzigartiges Schnittgefühl im Zerspanungsprozess. Daraus resultiert ein kühler Schliff ohne Anlauffarben und eine bessere Oberflächengüte. 150 x 2 250 mm, zum Radienschleifen mit Modul GRIT GIR.

Korn	VE St	Bestellnummer	Preis Euro zzgl. MwSt.	Preis Euro inkl. MwSt.
36	10	6 99 03 154 00 0	657,20	782,07
60	10	6 99 03 155 00 0	550,10	654,62



### SCHLEIFMITTEL R

Das Top-Schleifband am Markt, mit überlegener Standzeit und Leistung für deutlich geringere Bearbeitungszeiten. Vor allem zur Bearbeitung von rostfreiem und hochlegiertem Stahl. Extra Schweres Polyestergerewebe, Vollkunstharzbindung mit Zirkonkorund. Zusätzliche Deckschicht zur Kühlung während des Schleifgangs. 75 x 2 000 mm

Korn	VE St	Bestellnummer	Preis Euro zzgl. MwSt.	Preis Euro inkl. MwSt.
24	10	6 99 03 000 00 0	169,80	202,06
36	10	6 99 03 002 00 0	135,80	161,60
40	10	6 99 03 004 00 0	128,90	153,39
60	10	6 99 03 007 00 0	114,10	135,78
80	10	6 99 03 009 00 0	107,20	127,57
120	10	6 99 03 013 00 0	101,80	121,14

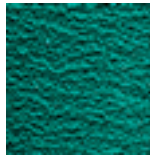

### SCHLEIFMITTEL R

Das Top-Schleifband am Markt, mit überlegener Standzeit und Leistung für deutlich geringere Bearbeitungszeiten. Vor allem zur Bearbeitung von rostfreiem und hochlegiertem Stahl. Extra Schweres Polyestergerewebe, Vollkunstharzbindung mit Zirkonkorund. Zusätzliche Deckschicht zur Kühlung während des Schleifgangs. 75 x 2 250 mm, zum Radienschleifen mit Modul GRIT GXR.

Korn	VE St	Bestellnummer	Preis Euro zzgl. MwSt.	Preis Euro inkl. MwSt.
36	10	6 99 03 020 00 0	151,90	180,76

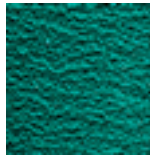

### SCHLEIFMITTEL R

Das Top-Schleifband am Markt, mit überlegener Standzeit und Leistung für deutlich geringere Bearbeitungszeiten. Vor allem zur Bearbeitung von rostfreiem und hochlegiertem Stahl. Extra Schweres Polyestergerewebe, Vollkunstharzbindung mit Zirkonkorund. Zusätzliche Deckschicht zur Kühlung während des Schleifgangs. 75 x 2 300 mm, zum Radienschleifen mit Modul GRIT GXR für Kontaktrollen Ø > 80 mm.

Korn	VE St	Bestellnummer	Preis Euro zzgl. MwSt.	Preis Euro inkl. MwSt.
36	10	6 99 03 122 00 0	158,50	188,62

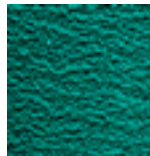

### SCHLEIFMITTEL R

Das Top-Schleifband am Markt, mit überlegener Standzeit und Leistung für deutlich geringere Bearbeitungszeiten. Vor allem zur Bearbeitung von rostfreiem und hochlegiertem Stahl. Extra Schweres Polyestergerewebe, Vollkunstharzbindung mit Zirkonkorund. Zusätzliche Deckschicht zur Kühlung während des Schleifgangs. 150 x 2 000 mm

Korn	VE St	Bestellnummer	Preis Euro zzgl. MwSt.	Preis Euro inkl. MwSt.
24	10	6 99 03 039 00 0	284,90	339,03
36	10	6 99 03 040 00 0	245,80	292,50
40	10	6 99 03 042 00 0	233,30	277,63
60	10	6 99 03 044 00 0	206,30	245,50
80	10	6 99 03 046 00 0	194,00	230,86
120	10	6 99 03 048 00 0	184,30	219,32

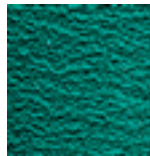

### SCHLEIFMITTEL R

Das Top-Schleifband am Markt, mit überlegener Standzeit und Leistung für deutlich geringere Bearbeitungszeiten. Vor allem zur Bearbeitung von rostfreiem und hochlegiertem Stahl. Extra Schweres Polyestergerewebe, Vollkunstharzbindung mit Zirkonkorund. Zusätzliche Deckschicht zur Kühlung während des Schleifgangs. 150 x 2 250 mm, zum Radienschleifen mit Modul GRIT GIR.

Korn	VE St	Bestellnummer	Preis Euro zzgl. MwSt.	Preis Euro inkl. MwSt.
36	10	6 99 03 053 00 0	294,80	350,81



### SCHLEIFMITTEL R

Das Top-Schleifband am Markt, mit überlegener Standzeit und Leistung für deutlich geringere Bearbeitungszeiten. Vor allem zur Bearbeitung von rostfreiem und hochlegiertem Stahl. Extra Schweres Polyestergerewebe, Vollkunstharzbindung mit Zirkonkorund. Zusätzliche Deckschicht zur Kühlung während des Schleifgangs. 150 x 2 400 mm, zum Radienschleifen mit Modul GRIT GIR für Kontaktrollen Ø > 170 mm.

Korn	VE St	Bestellnummer	Preis Euro zzgl. MwSt.	Preis Euro inkl. MwSt.
36	10	6 99 03 111 00 0	314,40	374,14



### SCHLEIFMITTEL Z

Der Allrounder zum Schleifen und Entgraten von Stahl und NE-Metallen, der auch höchsten Ansprüchen genügt. Zusammen mit Profi-Anwendern entwickelt, überzeugt dieses Schleifmittel besonders durch hohe Standzeit und Leistung sowie seinen wirtschaftlichen Einsatz. Schweres Polyestergerewebe, Vollkunstharzbindung mit Zirkonkorund. 75 x 2 000 mm

Korn	VE St	Bestellnummer	Preis Euro zzgl. MwSt.	Preis Euro inkl. MwSt.
36	10	6 99 03 003 00 0	103,00	122,57
40	10	6 99 03 005 00 0	97,80	116,38
60	10	6 99 03 008 00 0	86,50	102,94
80	10	6 99 03 010 00 0	81,30	96,75
120	10	6 99 03 014 00 0	77,20	91,87

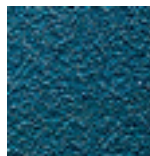

### SCHLEIFMITTEL Z

Der Allrounder zum Schleifen und Entgraten von Stahl und NE-Metallen, der auch höchsten Ansprüchen genügt. Zusammen mit Profi-Anwendern entwickelt, überzeugt dieses Schleifmittel besonders durch hohe Standzeit und Leistung sowie seinen wirtschaftlichen Einsatz. Schweres Polyestergerewebe, Vollkunstharzbindung mit Zirkonkorund. 75 x 2 250 mm, zum Radienschleifen mit Modul GRIT GXR.

Korn	VE St	Bestellnummer	Preis Euro zzgl. MwSt.	Preis Euro inkl. MwSt.
36	10	6 99 03 021 00 0	115,30	137,21



**SCHLEIFMITTEL Z**

Der Allrounder zum Schleifen und Entgraten von Stahl und NE-Metallen, der auch höchsten Ansprüchen genügt. Zusammen mit Profi-Anwendern entwickelt, überzeugt dieses Schleifmittel besonders durch hohe Standzeit und Leistung sowie seinen wirtschaftlichen Einsatz. Schweres Polyester-gewebe, Vollkunstharzbindung mit Zirkonkorund. 100 x 1 000 mm

Korn	VE St	Bestellnummer	Preis Euro zzgl. MwSt.	Preis Euro inkl. MwSt.
36	10	6 99 03 034 00 0	72,20	85,92
40	10	6 99 03 035 00 0	68,80	81,87
60	10	6 99 03 036 00 0	60,80	72,35
80	10	6 99 03 037 00 0	57,20	68,07
120	10	6 99 03 038 00 0	54,30	64,62



**SCHLEIFMITTEL Z**

Der Allrounder zum Schleifen und Entgraten von Stahl und NE-Metallen, der auch höchsten Ansprüchen genügt. Zusammen mit Profi-Anwendern entwickelt, überzeugt dieses Schleifmittel besonders durch hohe Standzeit und Leistung sowie seinen wirtschaftlichen Einsatz. Schweres Polyester-gewebe, Vollkunstharzbindung mit Zirkonkorund. 150 x 2 000 mm

Korn	VE St	Bestellnummer	Preis Euro zzgl. MwSt.	Preis Euro inkl. MwSt.
36	10	6 99 03 041 00 0	191,90	228,36
40	10	6 99 03 043 00 0	182,40	217,06
60	10	6 99 03 045 00 0	161,50	192,19
80	10	6 99 03 047 00 0	151,80	180,64
120	10	6 99 03 049 00 0	143,90	171,24



**SCHLEIFMITTEL Z**

Der Allrounder zum Schleifen und Entgraten von Stahl und NE-Metallen, der auch höchsten Ansprüchen genügt. Zusammen mit Profi-Anwendern entwickelt, überzeugt dieses Schleifmittel besonders durch hohe Standzeit und Leistung sowie seinen wirtschaftlichen Einsatz. Schweres Polyester-gewebe, Vollkunstharzbindung mit Zirkonkorund. 150 x 2 250 mm, zum Radienschleifen mit Modul GRIT GIR.

Korn	VE St	Bestellnummer	Preis Euro zzgl. MwSt.	Preis Euro inkl. MwSt.
36	10	6 99 03 054 00 0	230,60	274,41



**SCHLEIFMITTEL Z**

Der Allrounder zum Schleifen und Entgraten von Stahl und NE-Metallen, der auch höchsten Ansprüchen genügt. Zusammen mit Profi-Anwendern entwickelt, überzeugt dieses Schleifmittel besonders durch hohe Standzeit und Leistung sowie seinen wirtschaftlichen Einsatz. Schweres Polyester-gewebe, Vollkunstharzbindung mit Zirkonkorund. 150 x 2 400 mm, zum Radienschleifen mit Modul GRIT GIR für Kontaktrollen Ø > 170 mm.

Korn	VE St	Bestellnummer	Preis Euro zzgl. MwSt.	Preis Euro inkl. MwSt.
36	10	6 99 03 112 00 0	246,00	292,74



**SCHLEIFMITTEL A**

Schleifbänder mit feiner Körnung zum Feinschleifen von Metallen bis zum Finish. Für beste Oberflächenergebnisse. Schweres Baumwollgewebe, Vollkunstharzbindung mit Korund. 75 x 2 000 mm

Korn	VE St	Bestellnummer	Preis Euro zzgl. MwSt.	Preis Euro inkl. MwSt.
220	10	6 99 03 017 00 0	75,20	89,49
320	10	6 99 03 018 00 0	75,20	89,49
400	10	6 99 03 019 00 0	75,20	89,49

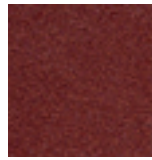

**SCHLEIFMITTEL A**

Schleifbänder mit feiner Körnung zum Feinschleifen von Metallen bis zum Finish. Für beste Oberflächenergebnisse. Schweres Baumwollgewebe, Vollkunstharzbindung mit Korund. 150 x 2 000 mm

Korn	VE St	Bestellnummer	Preis Euro zzgl. MwSt.	Preis Euro inkl. MwSt.
220	10	6 99 03 050 00 0	142,40	169,46
320	10	6 99 03 051 00 0	142,40	169,46
400	10	6 99 03 052 00 0	142,40	169,46

**VLIESBÄNDER**



**VLIESBAND**

Zuverlässig von der Kaschierung leichter Fehler bis zum perfekten Finishing. Hohe Standzeiten ermöglichen wirtschaftliches Arbeiten. 75 x 2 000 mm

Ausführung	VE St	Bestellnummer	Preis Euro zzgl. MwSt.	Preis Euro inkl. MwSt.
sehr fein	3	6 99 03 121 01 0	209,60	249,42
mittel	3	6 99 03 119 01 0	209,60	249,42
grob	3	6 99 03 117 01 0	209,60	249,42



**VLIESBAND**

Zuverlässig von der Kaschierung leichter Fehler bis zum perfekten Finishing. Hohe Standzeiten ermöglichen wirtschaftliches Arbeiten. 150 x 2 000 mm

Ausführung	VE St	Bestellnummer	Preis Euro zzgl. MwSt.	Preis Euro inkl. MwSt.
sehr fein	3	6 99 03 120 01 0	419,10	498,73
mittel	3	6 99 03 118 01 0	419,10	498,73
grob	3	6 99 03 116 01 0	419,10	498,73

**ZUBEHÖR GRIT GX 75 / GX 75 2H**



**EDELSTAHL-SCHLEIFAUFLAGE**

GX 75

Bestellnummer	Preis Euro zzgl. MwSt.	Preis Euro inkl. MwSt.
6 99 02 338 00 0	173,30	206,23



**GRAPHITBELAG**

als Gleitunterlage beim Flächenschleifen.

VE St	Bestellnummer	Preis Euro zzgl. MwSt.	Preis Euro inkl. MwSt.
5	3 90 00 000 00 1	100,88	120,05



**AUGENSCHUTZ**

Acrylglas-Scheibe zum Schutz vor Funkenflug

VE St	Bestellnummer	Preis Euro zzgl. MwSt.	Preis Euro inkl. MwSt.
3	3 90 00 000 00 4	45,46	54,10



**FUNKENKASTEN**

mit Schnittstellen an Absaugung.

Bestellnummer	Preis Euro zzgl. MwSt.	Preis Euro inkl. MwSt.
6 99 02 343 00 0	113,10	134,59

# 11 BANDSCHLEIFMASCHINEN

## ZUBEHÖR GRIT GXR

### EDELSTAHLSPANNBACKE

auswechselbar, für Schraubstock bei der Verarbeitung von Edelstahl.

Bestellnummer	Preis Euro zzgl. MwSt.	Preis Euro inkl. MwSt.
6 99 02 004 00 0	157,97	187,98



### LÄNGENANSCHLAG

Länge 1 000 mm, stufenlos einstellbar, einfache Montage

Bestellnummer	Preis Euro zzgl. MwSt.	Preis Euro inkl. MwSt.
6 99 02 001 00 0	181,10	215,51



### KONTAKTROLLE

Hohe Standzeiten, geringer Rollwiderstand durch hochwertige Kugellager, einfach auswechselbar

Ø mm	Breite mm	Bestellnummer	Preis Euro zzgl. MwSt.	Preis Euro inkl. MwSt.
15,0	75,0	6 99 02 304 00 0	115,60	137,56
16,0	75,0	6 99 02 020 00 0	115,60	137,56
17,0	75,0	6 99 02 021 00 0	100,60	119,71
17,2	75,0	6 99 02 022 00 0	100,60	119,71
18,0	75,0	6 99 02 023 00 0	93,60	111,38
19,0	75,0	6 99 02 024 00 0	115,60	137,56
20,0	75,0	6 99 02 025 00 0	115,60	137,56
21,0	75,0	6 99 02 026 00 0	93,60	111,38
21,3	75,0	6 99 02 027 00 0	115,60	137,56
22,0	75,0	6 99 02 028 00 0	91,90	109,36
22,2	75,0	6 99 02 029 00 0	115,60	137,56
22,5	75,0	6 99 02 030 00 0	91,90	109,36
23,0	75,0	6 99 02 031 00 0	93,60	111,38
23,1	75,0	6 99 02 032 00 0	97,40	115,91
24,0	75,0	6 99 02 033 00 0	100,60	119,71
24,5	75,0	6 99 02 034 00 0	115,60	137,56
25,0	75,0	6 99 02 035 00 0	115,60	137,56
25,4	75,0	6 99 02 036 00 0	115,60	137,56
25,9	75,0	6 99 02 037 00 0	115,60	137,56
26,0	75,0	6 99 02 038 00 0	100,60	119,71
26,4	75,0	6 99 02 039 00 0	91,90	109,36
26,9	75,0	6 99 02 040 00 0	115,60	137,56
27,0	75,0	6 99 02 041 00 0	115,60	137,56
28,0	75,0	6 99 02 042 00 0	115,60	137,56
28,6	75,0	6 99 02 043 00 0	100,60	119,71
28,8	75,0	6 99 02 044 00 0	91,90	109,36
29,0	75,0	6 99 02 045 00 0	100,60	119,71
30,0	75,0	6 99 02 046 00 0	100,60	119,71
31,0	75,0	6 99 02 323 00 0	115,60	137,56
31,7	75,0	6 99 02 047 00 0	100,60	119,71
32,0	75,0	6 99 02 048 00 0	115,60	137,56
33,0	75,0	6 99 02 049 00 0	96,70	115,07
33,7	75,0	6 99 02 050 00 0	115,60	137,56
34,0	75,0	6 99 02 051 00 0	100,60	119,71
35,0	75,0	6 99 02 052 00 0	115,60	137,56
36,0	75,0	6 99 02 053 00 0	96,20	114,48
37,5	75,0	6 99 02 054 00 0	115,60	137,56
38,0	75,0	6 99 02 055 00 0	115,60	137,56
38,1	75,0	6 99 02 056 00 0	115,60	137,56
38,3	75,0	6 99 02 057 00 0	115,60	137,56
40,0	75,0	6 99 02 058 00 0	115,60	137,56
41,0	75,0	6 99 02 059 00 0	93,60	111,38
41,2	75,0	6 99 02 060 00 0	115,60	137,56
42,0	75,0	6 99 02 061 00 0	115,60	137,56
42,4	75,0	6 99 02 062 00 0	115,60	137,56
42,6	75,0	6 99 02 063 00 0	93,60	111,38
43,0	75,0	6 99 02 064 00 0	96,70	115,07
43,3	75,0	6 99 02 065 00 0	115,60	137,56
44,0	75,0	6 99 02 066 00 0	115,60	137,56

Ø mm	Breite mm	Bestellnummer	Preis Euro zzgl. MwSt.	Preis Euro inkl. MwSt.
44,5	75,0	6 99 02 067 00 0	115,60	137,56
45,0	75,0	6 99 02 068 00 0	93,60	111,38
46,0	75,0	6 99 02 069 00 0	115,60	137,56
48,0	75,0	6 99 02 070 00 0	115,60	137,56
48,3	75,0	6 99 02 071 00 0	115,60	137,56
49,0	75,0	6 99 02 072 00 0	93,60	111,38
50,0	75,0	6 99 02 073 00 0	100,60	119,71
50,8	75,0	6 99 02 074 00 0	142,20	169,22
51,0	75,0	6 99 02 075 00 0	115,20	137,09
53,0	75,0	6 99 02 076 00 0	119,00	141,61
53,7	75,0	6 99 02 077 00 0	123,70	147,20
54,0	75,0	6 99 02 078 00 0	123,70	147,20
55,0	75,0	6 99 02 079 00 0	119,00	141,61
57,0	75,0	6 99 02 080 00 0	113,20	134,71
57,5	75,0	6 99 02 324 00 0	142,20	169,22
58,0	75,0	6 99 02 081 00 0	123,70	147,20
59,0	75,0	6 99 02 082 00 0	123,70	147,20
60,0	75,0	6 99 02 083 00 0	123,70	147,20
60,3	75,0	6 99 02 084 00 0	142,20	169,22
63,0	75,0	6 99 02 085 00 0	115,20	137,09
63,5	75,0	6 99 02 086 00 0	142,20	169,22
65,0	75,0	6 99 02 087 00 0	115,20	137,09
67,0	75,0	6 99 02 088 00 0	115,20	137,09
68,0	75,0	6 99 02 326 00 0	142,20	169,22
69,0	75,0	6 99 02 089 00 0	123,70	147,20
70,0	75,0	6 99 02 090 00 0	142,20	169,22
73,0	75,0	6 99 02 091 00 0	142,20	169,22
75,0	75,0	6 99 02 092 00 0	123,70	147,20
76,0	75,0	6 99 02 093 00 0	129,20	153,75
76,1	75,0	6 99 02 094 00 0	162,40	193,26
76,2	75,0	6 99 02 095 00 0	162,40	193,26
80,0	75,0	6 99 02 096 00 0	135,30	161,01
82,5	75,0	6 99 02 097 00 0	131,50	156,49
84,0	75,0	6 99 02 327 00 0	162,40	193,26
88,9	75,0	6 99 02 098 00 0	162,40	193,26
90,0	75,0	6 99 02 099 00 0	162,40	193,26



### AUGENSCHUTZ GU75/GR/GXR 3ER PACK

Bestellnummer	Preis Euro zzgl. MwSt.	Preis Euro inkl. MwSt.
3 90 00 000 00 7	72,98	86,85



### WASSERBEHÄLTER

Kunststoff, zum Füllenlöschchen mit seitlichen Tragegriffen, Füllmenge ca. 15 l

Bestellnummer	Preis Euro zzgl. MwSt.	Preis Euro inkl. MwSt.
3 90 00 000 38 5	71,09	84,60

## ZUBEHÖR GRIT GXC



### ROHRFÜHRUNG FÜR RUNDSCHEIFEN

Ø 10-130 mm

Bestellnummer	Preis Euro zzgl. MwSt.	Preis Euro inkl. MwSt.
6 99 02 179 60 0	269,40	320,59



### ROHRFÜHRUNG FÜR RUNDSCHEIFEN

Ø 10-160 mm

Untereinander kombinierbar, je nach gewünschter Rohrlänge.

max. Rohrlänge mm	Bestellnummer	Preis Euro zzgl. MwSt.	Preis Euro inkl. MwSt.
1 000	6 99 02 180 60 0	450,20	535,74



**ROHRFÜHRUNG FÜR RUNDSCHLEIFEN**  
 Ø 10-160 mm  
 Untereinander kombinierbar, je nach gewünschter Rohrlänge.

max. Rohrlänge mm	Bestellnummer	Preis Euro zzgl. MwSt.	Preis Euro inkl. MwSt.
1 500	6 99 02 181 60 0	1.107,00	1.317,33



**LEITSCHIENE, MESSING**  
 für Trockenschliff und grobe Materialoberflächen

Bestellnummer	Preis Euro zzgl. MwSt.	Preis Euro inkl. MwSt.
3 90 00 000 49 6	51,86	61,71



**LEITSCHIENE, NYLON**  
 für hohe Oberflächenqualität

Bestellnummer	Preis Euro zzgl. MwSt.	Preis Euro inkl. MwSt.
3 90 00 000 49 7	54,94	65,38

**ZUBEHÖR GRIT GXE**



**EDELSTAHL-SCHLEIFAUFLAGE**  
 GXE

Bestellnummer	Preis Euro zzgl. MwSt.	Preis Euro inkl. MwSt.
6 99 02 344 00 0	60,40	71,88



**STAHLBÜRSTE**  
 Ø 250 mm x 60 mm, mit sehr hoher Drahtzugfestigkeit für besonders wirtschaftlichen Einsatz, Aufnahmebohrung Ø 51 mm. 0,2 mm Drahtstärke für dünnwandige Rohre und Profile. 0,35 mm Drahtstärke für universellen Einsatz. 0,5 mm Drahtstärke für dickwandige Rohre und Profile und hoher Entgratleistung.  
 Stahl-Ausführung

Drahtstärke mm	Bestellnummer	Preis Euro zzgl. MwSt.	Preis Euro inkl. MwSt.
0,20	6 99 02 006 00 0	228,90	272,39
0,35	6 99 02 007 00 0	210,60	250,61
0,50	6 99 02 008 00 0	210,60	250,61



**STAHLBÜRSTE**  
 Ø 250 mm x 60 mm, mit sehr hoher Drahtzugfestigkeit für besonders wirtschaftlichen Einsatz, Aufnahmebohrung Ø 51 mm. 0,2 mm Drahtstärke für dünnwandige Rohre und Profile. 0,35 mm Drahtstärke für universellen Einsatz. 0,5 mm Drahtstärke für dickwandige Rohre und Profile und hoher Entgratleistung.  
 Edelstahl-Ausführung

Drahtstärke mm	Bestellnummer	Preis Euro zzgl. MwSt.	Preis Euro inkl. MwSt.
0,20	6 99 02 009 00 0	402,20	478,62
0,35	6 99 02 010 00 0	349,00	415,31



**AUGENSCHUTZ**  
 Acrylglas-Scheibe zum Schutz vor Funkenflug

VE St	Bestellnummer	Preis Euro zzgl. MwSt.	Preis Euro inkl. MwSt.
3	3 90 00 000 00 4	45,46	54,10

**ZUBEHÖR GRIT GXW**



**SCHLEIF-/ KÜHLEMULSION**  
 Konzentrat, 10 l, Mischungsverhältnis 1:30, ergibt 300 l fertiges Kühlschmiermittel.

Bestellnummer	Preis Euro zzgl. MwSt.	Preis Euro inkl. MwSt.
6 99 02 100 00 0	326,10	388,06

**WEITERES ZUBEHÖR GRIT GX**



**SCHLAUCH**  
 flexibel, zur Späneabfuhr, Ø 90 mm, 1 m Länge, Stahl, hohe Hitzebeständigkeit.

Bestellnummer	Preis Euro zzgl. MwSt.	Preis Euro inkl. MwSt.
3 90 00 000 00 2	53,28	63,40



**SPANNBAND**  
 zur Befestigung des flexiblen Schlauchs.

Bestellnummer	Preis Euro zzgl. MwSt.	Preis Euro inkl. MwSt.
3 90 00 000 00 3	8,67	10,32



**STAUBBEHÄLTER**  
 zum Funkenlöschen, Metall-Deckel für Schlauchanschluss, Kunststoff, seitliche Tragegriffe, Füllmenge ca. 20 l.

Bestellnummer	Preis Euro zzgl. MwSt.	Preis Euro inkl. MwSt.
6 99 02 000 00 0	112,00	133,28

**ZUBEHÖR GRIT GI 75 / GI 75 2H**



**GRAPHITBELAG**  
 als Gleitunterlage beim Flächenschleifen.

VE St	Bestellnummer	Preis Euro zzgl. MwSt.	Preis Euro inkl. MwSt.
5	3 90 00 000 00 1	100,88	120,05



**AUGENSCHUTZ GU75/GR/GXR 3ER PACK**

Bestellnummer	Preis Euro zzgl. MwSt.	Preis Euro inkl. MwSt.
3 90 00 000 00 7	72,98	86,85



**GEHRUNGSEINHEIT FÜR SCHWEISSNAHTVORBEREITUNG**  
 Vorrichtung zum Anfasen von Werkstücken zur Schweißnahtvorbereitung.  
 GI/GIS 75

Bestellnummer	Preis Euro zzgl. MwSt.	Preis Euro inkl. MwSt.
6 99 02 000 15 0	256,90	305,71



**EDELSTAHL-SCHLEIFAUFLAGE**  
 GI/GIS 75

Bestellnummer	Preis Euro zzgl. MwSt.	Preis Euro inkl. MwSt.
6 99 02 000 14 8	194,20	231,10

# 11 BANDSCHLEIFMASCHINEN

## ZUBEHÖR GRIT GI 150 / GI 150 2H



### GRAPHITBELAG

VE St	Bestellnummer	Preis Euro zzgl. MwSt.	Preis Euro inkl. MwSt.
3	3 90 00 000 05 6	116,07	138,12



### GEHRUNGSEINHEIT FÜR SCHWEISSNAHTVORBEREITUNG

Vorrichtung zum Anfasen von Werkstücken zur Schweißnahtvorbereitung.  
GI/GIS 150

Bestellnummer	Preis Euro zzgl. MwSt.	Preis Euro inkl. MwSt.
6 99 02 000 15 1	285,60	339,86



### EDELSTAHL-SCHLEIFAUFLAGE

GI/GIS 150

Bestellnummer	Preis Euro zzgl. MwSt.	Preis Euro inkl. MwSt.
6 99 02 000 14 9	222,60	264,89



### AUGENSCHUTZ

VE St	Bestellnummer	Preis Euro zzgl. MwSt.	Preis Euro inkl. MwSt.
3	3 90 00 000 18 4	87,34	103,93

## ZUBEHÖR GRIT GIR



### KONTAKTROLLE

Hohe Standzeiten, geringer Rollwiderstand durch hochwertige Kugellager, einfach auswechselbar

Ø mm	Breite mm	Bestellnummer	Preis Euro zzgl. MwSt.	Preis Euro inkl. MwSt.
16,0	150,0	6 99 02 188 00 0	165,70	197,18
18,0	150,0	6 99 02 189 00 0	165,70	197,18
19,0	150,0	6 99 02 190 00 0	165,70	197,18
19,1	150,0	6 99 02 191 00 0	165,70	197,18
20,0	150,0	6 99 02 101 00 0	165,70	197,18
21,0	150,0	6 99 02 192 00 0	165,70	197,18
21,3	150,0	6 99 02 193 00 0	165,70	197,18
22,0	150,0	6 99 02 102 00 0	165,70	197,18
22,3	150,0	6 99 02 194 00 0	165,70	197,18
23,0	150,0	6 99 02 195 00 0	165,70	197,18
23,2	150,0	6 99 02 196 00 0	165,70	197,18
24,3	150,0	6 99 02 197 00 0	165,70	197,18
25,0	150,0	6 99 02 103 00 0	144,20	171,60
25,4	150,0	6 99 02 104 00 0	165,70	197,18
26,1	150,0	6 99 02 198 00 0	165,70	197,18
26,7	150,0	6 99 02 199 00 0	165,70	197,18
26,9	150,0	6 99 02 105 00 0	165,70	197,18
27,0	150,0	6 99 02 200 00 0	165,70	197,18
28,0	150,0	6 99 02 106 00 0	144,20	171,60
28,3	150,0	6 99 02 201 00 0	165,70	197,18
28,6	150,0	6 99 02 202 00 0	165,70	197,18
29,2	150,0	6 99 02 203 00 0	165,70	197,18
30,0	150,0	6 99 02 107 00 0	165,70	197,18
31,1	150,0	6 99 02 204 00 0	165,70	197,18
31,5	150,0	6 99 02 205 00 0	165,70	197,18
31,8	150,0	6 99 02 206 00 0	165,70	197,18
32,0	150,0	6 99 02 108 00 0	165,70	197,18
33,0	150,0	6 99 02 207 00 0	165,70	197,18
33,4	150,0	6 99 02 208 00 0	165,70	197,18
33,7	150,0	6 99 02 109 00 0	165,70	197,18

Ø mm	Breite mm	Bestellnummer	Preis Euro zzgl. MwSt.	Preis Euro inkl. MwSt.
34,0	150,0	6 99 02 209 00 0	165,70	197,18
35,0	150,0	6 99 02 110 00 0	165,70	197,18
37,4	150,0	6 99 02 210 00 0	165,70	197,18
38,0	150,0	6 99 02 111 00 0	165,70	197,18
38,1	150,0	6 99 02 112 00 0	165,70	197,18
38,3	150,0	6 99 02 113 00 0	165,70	197,18
39,8	150,0	6 99 02 211 00 0	165,70	197,18
40,0	150,0	6 99 02 114 00 0	144,20	171,60
40,1	150,0	6 99 02 212 00 0	165,70	197,18
41,3	150,0	6 99 02 213 00 0	165,70	197,18
42,0	150,0	6 99 02 214 00 0	165,70	197,18
42,1	150,0	6 99 02 215 00 0	165,70	197,18
42,2	150,0	6 99 02 216 00 0	165,70	197,18
42,4	150,0	6 99 02 115 00 0	165,70	197,18
43,0	150,0	6 99 02 217 00 0	165,70	197,18
44,5	150,0	6 99 02 116 00 0	165,70	197,18
45,0	150,0	6 99 02 218 00 0	165,70	197,18
45,7	150,0	6 99 02 219 00 0	165,70	197,18
47,4	150,0	6 99 02 221 00 0	165,70	197,18
48,0	150,0	6 99 02 222 00 0	165,70	197,18
48,3	150,0	6 99 02 117 00 0	165,70	197,18
49,0	150,0	6 99 02 223 00 0	165,70	197,18
50,0	150,0	6 99 02 118 00 0	144,20	171,60
50,1	150,0	6 99 02 224 00 0	189,20	225,15
50,8	150,0	6 99 02 119 00 0	189,20	225,15
51,0	150,0	6 99 02 225 00 0	189,20	225,15
53,0	150,0	6 99 02 226 00 0	189,20	225,15
54,0	150,0	6 99 02 229 00 0	189,20	225,15
55,0	150,0	6 99 02 230 00 0	189,20	225,15
57,0	150,0	6 99 02 231 00 0	189,20	225,15
57,8	150,0	6 99 02 232 00 0	189,20	225,15
58,0	150,0	6 99 02 233 00 0	189,20	225,15
59,5	150,0	6 99 02 234 00 0	189,20	225,15
60,0	150,0	6 99 02 120 00 0	164,60	195,87
60,3	150,0	6 99 02 121 00 0	189,20	225,15
62,0	150,0	6 99 02 235 00 0	189,20	225,15
63,0	150,0	6 99 02 236 00 0	189,20	225,15
63,5	150,0	6 99 02 122 00 0	189,20	225,15
64,2	150,0	6 99 02 237 00 0	189,20	225,15
65,0	150,0	6 99 02 238 00 0	189,20	225,15
66,0	150,0	6 99 02 239 00 0	189,20	225,15
66,3	150,0	6 99 02 240 00 0	189,20	225,15
66,7	150,0	6 99 02 241 00 0	189,20	225,15
67,1	150,0	6 99 02 242 00 0	189,20	225,15
68,9	150,0	6 99 02 332 00 0	189,20	225,15
69,0	150,0	6 99 02 123 00 0	164,60	195,87
69,9	150,0	6 99 02 243 00 0	189,20	225,15
70,0	150,0	6 99 02 244 00 0	189,20	225,15
73,0	150,0	6 99 02 245 00 0	189,20	225,15
73,8	150,0	6 99 02 246 00 0	189,20	225,15
75,0	150,0	6 99 02 247 00 0	189,20	225,15
75,1	150,0	6 99 02 248 00 0	257,20	306,07
76,0	150,0	6 99 02 249 00 0	257,20	306,07
76,2	150,0	6 99 02 125 00 0	257,20	306,07
78,0	150,0	6 99 02 250 00 0	257,20	306,07
79,4	150,0	6 99 02 251 00 0	257,20	306,07
79,8	150,0	6 99 02 252 00 0	257,20	306,07
80,0	150,0	6 99 02 253 00 0	257,20	306,07
80,2	150,0	6 99 02 254 00 0	257,20	306,07
81,0	150,0	6 99 02 255 00 0	257,20	306,07
82,0	150,0	6 99 02 256 00 0	257,20	306,07
82,1	150,0	6 99 02 257 00 0	257,20	306,07
82,5	150,0	6 99 02 258 00 0	257,20	306,07
83,0	150,0	6 99 02 259 00 0	257,20	306,07
84,0	150,0	6 99 02 126 00 0	215,10	255,97

Ø mm	Breite mm	Bestellnummer	Preis Euro zzgl. MwSt.	Preis Euro inkl. MwSt.
84,1	150,0	6 99 02 260 00 0	257,20	306,07
85,0	150,0	6 99 02 261 00 0	257,20	306,07
86,7	150,0	6 99 02 262 00 0	257,20	306,07
87,0	150,0	6 99 02 263 00 0	257,20	306,07
88,0	150,0	6 99 02 264 00 0	257,20	306,07
88,9	150,0	6 99 02 127 00 0	257,20	306,07
89,0	150,0	6 99 02 265 00 0	257,20	306,07
89,3	150,0	6 99 02 266 00 0	257,20	306,07
89,9	150,0	6 99 02 267 00 0	257,20	306,07
90,0	150,0	6 99 02 268 00 0	257,20	306,07
92,0	150,0	6 99 02 269 00 0	257,20	306,07
93,2	150,0	6 99 02 227 00 0	257,20	306,07
100,0	150,0	6 99 02 271 00 0	257,20	306,07
100,5	150,0	6 99 02 272 00 0	257,20	306,07
101,0	150,0	6 99 02 273 00 0	257,20	306,07
101,3	150,0	6 99 02 274 00 0	257,20	306,07
101,6	150,0	6 99 02 128 00 0	257,20	306,07
102,0	150,0	6 99 02 275 00 0	257,20	306,07
102,5	150,0	6 99 02 276 00 0	257,20	306,07
102,6	150,0	6 99 02 277 00 0	358,10	426,14
104,0	150,0	6 99 02 129 00 0	299,60	356,52
105,0	150,0	6 99 02 278 00 0	358,10	426,14
106,7	150,0	6 99 02 279 00 0	358,10	426,14
107,0	150,0	6 99 02 228 00 0	358,10	426,14
108,0	150,0	6 99 02 130 00 0	311,60	370,80
110,0	150,0	6 99 02 281 00 0	358,10	426,14
114,0	150,0	6 99 02 282 00 0	358,10	426,14
114,3	150,0	6 99 02 131 00 0	358,10	426,14
115,0	150,0	6 99 02 283 00 0	358,10	426,14
117,0	150,0	6 99 02 284 00 0	358,10	426,14
118,0	150,0	6 99 02 285 00 0	358,10	426,14
118,2	150,0	6 99 02 286 00 0	358,10	426,14
120,0	150,0	6 99 02 287 00 0	358,10	426,14
121,0	150,0	6 99 02 288 00 0	358,10	426,14
122,0	150,0	6 99 02 289 00 0	358,10	426,14
124,0	150,0	6 99 02 290 00 0	358,10	426,14
125,0	150,0	6 99 02 291 00 0	358,10	426,14
127,0	150,0	6 99 02 292 00 0	290,10	345,22
127,5	150,0	6 99 02 293 00 0	358,10	426,14
128,0	150,0	6 99 02 294 00 0	358,10	426,14
129,0	150,0	6 99 02 295 00 0	358,10	426,14
130,0	150,0	6 99 02 296 00 0	358,10	426,14
133,0	150,0	6 99 02 132 00 0	689,70	820,74
135,0	150,0	6 99 02 297 00 0	792,80	943,43
138,0	150,0	6 99 02 298 00 0	792,80	943,43
139,0	150,0	6 99 02 299 00 0	792,80	943,43
139,7	150,0	6 99 02 133 00 0	792,80	943,43
140,0	150,0	6 99 02 300 00 0	820,10	975,92
141,3	150,0	6 99 02 301 00 0	820,10	975,92
141,9	150,0	6 99 02 302 00 0	820,10	975,92
144,2	150,0	6 99 02 303 00 0	820,10	975,92
150,0	150,0	6 99 02 305 00 0	848,60	1.009,83
152,0	150,0	6 99 02 306 00 0	848,60	1.009,83
152,4	150,0	6 99 02 155 00 0	675,00	803,25
154,0	150,0	6 99 02 308 00 0	848,60	1.009,83
159,0	150,0	6 99 02 309 00 0	848,60	1.009,83
160,0	150,0	6 99 02 310 00 0	866,30	1.030,90
163,0	150,0	6 99 02 311 00 0	866,30	1.030,90
165,0	150,0	6 99 02 312 00 0	866,30	1.030,90
165,1	150,0	6 99 02 313 00 0	866,30	1.030,90
168,0	150,0	6 99 02 314 00 0	866,30	1.030,90
168,3	150,0	6 99 02 134 00 0	866,30	1.030,90
193,7	150,0	6 99 02 000 18 7	572,20	680,92



**AUGENSCHUTZ**

VE St	Bestellnummer	Preis Euro zzgl. MwSt.	Preis Euro inkl. MwSt.
3	3 90 00 000 18 4	87,34	103,93



**ABSAUGSTUTZEN**

Für optimale Absaugung, zum Anschluss an den Maschinenfuß GRIT GIBE mit Doppel-Absaugung.

Bestellnummer	Preis Euro zzgl. MwSt.	Preis Euro inkl. MwSt.
6 99 02 182 00 0	177,00	210,63

**ZUBEHÖR GRIT GIE**



**STAHLBÜRSTE**

Ø 250 mm x 60 mm, mit sehr hoher Drahtzugfestigkeit für besonders wirtschaftlichen Einsatz, Aufnahmebohrung Ø 51 mm. 0,2 mm Drahtstärke für dünnwandige Rohre und Profile. 0,35 mm Drahtstärke für universellen Einsatz. 0,5 mm Drahtstärke für dickwandige Rohre und Profile und hoher Entgratleistung. Stahl-Ausführung

Drahtstärke mm	Bestellnummer	Preis Euro zzgl. MwSt.	Preis Euro inkl. MwSt.
0,20	6 99 02 006 00 0	228,90	272,39
0,35	6 99 02 007 00 0	210,60	250,61
0,50	6 99 02 008 00 0	210,60	250,61



**STAHLBÜRSTE**

Ø 250 mm x 60 mm, mit sehr hoher Drahtzugfestigkeit für besonders wirtschaftlichen Einsatz, Aufnahmebohrung Ø 51 mm. 0,2 mm Drahtstärke für dünnwandige Rohre und Profile. 0,35 mm Drahtstärke für dickwandige Rohre und Profile und hoher Entgratleistung. Edelstahl-Ausführung

Drahtstärke mm	Bestellnummer	Preis Euro zzgl. MwSt.	Preis Euro inkl. MwSt.
0,20	6 99 02 009 00 0	402,20	478,62
0,35	6 99 02 010 00 0	349,00	415,31



**AUGENSCHUTZ GU75/GR/GXR 3ER PACK**

Bestellnummer	Preis Euro zzgl. MwSt.	Preis Euro inkl. MwSt.
3 90 00 000 00 7	72,98	86,85



**KASSETTENFILTER**  
passend zu GRIT GIBE.

Bestellnummer	Preis Euro zzgl. MwSt.	Preis Euro inkl. MwSt.
3 90 00 000 97 6	145,03	172,59



**METALLFILTER**  
passend zu GRIT GIBE.

Bestellnummer	Preis Euro zzgl. MwSt.	Preis Euro inkl. MwSt.
3 90 00 000 10 0	127,47	151,69



**EDELSTAHL-SCHLEIFAUFLAGE**  
GIE

Bestellnummer	Preis Euro zzgl. MwSt.	Preis Euro inkl. MwSt.
3 90 00 009 92 3	90,00	107,10

## 11 BANDSCHLEIFMASCHINEN

### ZUBEHÖR GRIT GIC



#### ROHRFÜHRUNG FÜR RUNDSCHEIFEN

Ø 10-160 mm

Untereinander kombinierbar, je nach gewünschter Rohrlänge.

max. Rohrlänge mm	Bestellnummer	Preis Euro zzgl. MwSt.	Preis Euro inkl. MwSt.
1 000	6 99 02 180 60 0	450,20	535,74



#### ROHRFÜHRUNG FÜR RUNDSCHEIFEN

Ø 10-160 mm

Untereinander kombinierbar, je nach gewünschter Rohrlänge.

max. Rohrlänge mm	Bestellnummer	Preis Euro zzgl. MwSt.	Preis Euro inkl. MwSt.
1 500	6 99 02 181 60 0	1.107,00	1.317,33



#### ROHRREINIGUNGSEINHEIT

Für saubere und trockene Arbeitsumgebung. Das Kühlwasser wird von der Rohroberfläche abgestreift, ohne dabei das Rohr zu verkratzen. Für Rohre von Ø 10 bis 130 mm. Leichte Montage an GRIT GIC.

Bestellnummer	Preis Euro zzgl. MwSt.	Preis Euro inkl. MwSt.
6 99 02 000 14 6	335,00	398,65



#### LEITSCHIENE, MESSING

für Trockenschliff und grobe Materialoberflächen

Bestellnummer	Preis Euro zzgl. MwSt.	Preis Euro inkl. MwSt.
3 90 00 000 49 6	51,86	61,71



#### LEITSCHIENE, NYLON

für hohe Oberflächenqualität

Bestellnummer	Preis Euro zzgl. MwSt.	Preis Euro inkl. MwSt.
3 90 00 000 49 7	54,94	65,38



#### SCHLEIF-/ KÜHELMULSION

Konzentrat, 10 l, Mischungsverhältnis 1:30, ergibt 300 l fertiges Kühlschmiermittel.

Bestellnummer	Preis Euro zzgl. MwSt.	Preis Euro inkl. MwSt.
6 99 02 100 00 0	326,10	388,06

### ZUBEHÖR GRIT GIL



#### GRAPHITBELAG

als Gleitunterlage beim Flächenschleifen.

VE St	Bestellnummer	Preis Euro zzgl. MwSt.	Preis Euro inkl. MwSt.
4	3 90 00 004 76 0	26,70	31,77

### WEITERES ZUBEHÖR GRIT GI



#### SCHLAUCH

flexibel, zur Späneabfuhr, Ø 90 mm, 1 m Länge, Stahl, hohe Hitzebeständigkeit.

Bestellnummer	Preis Euro zzgl. MwSt.	Preis Euro inkl. MwSt.
3 90 00 000 00 2	53,28	63,40



#### SPANNBAND

zur Befestigung des flexiblen Schlauchs.

Bestellnummer	Preis Euro zzgl. MwSt.	Preis Euro inkl. MwSt.
3 90 00 000 00 3	8,67	10,32



#### WASSERBEHÄLTER

Kunststoff, zum Funkenlöschen mit seitlichen Tragegriffen, Füllmenge ca. 15 l

Bestellnummer	Preis Euro zzgl. MwSt.	Preis Euro inkl. MwSt.
3 90 00 000 38 5	71,09	84,60



#### STAUBBEHÄLTER

zum Funkenlöschen, Metall-Deckel für Schlauchanschluss, Kunststoff, seitliche Tragegriffe, Füllmenge ca. 20 l.

Bestellnummer	Preis Euro zzgl. MwSt.	Preis Euro inkl. MwSt.
6 99 02 000 00 0	112,00	133,28

#### ABZIEHER FÜR ANTRIEBSSCHEIBEN

Bestellnummer	Preis Euro zzgl. MwSt.	Preis Euro inkl. MwSt.
6 99 02 410 00 0	70,58	83,99



#### DREHGELENK GIT

Zur Anpassung des Arbeitsbereichs an beengte Platzverhältnisse, stufenloser Schwenkbereich bis 90°.

Bestellnummer	Preis Euro zzgl. MwSt.	Preis Euro inkl. MwSt.
6 99 02 176 00 0	323,90	385,44



#### STECKERBOX 2 X 7 POLIG

Bestellnummer	Preis Euro zzgl. MwSt.	Preis Euro inkl. MwSt.
6 99 02 183 00 0	142,70	169,81

### ZUBEHÖR GRIT GI 100



#### GRAPHITBELAG

Bestellnummer	Preis Euro zzgl. MwSt.	Preis Euro inkl. MwSt.
3 90 00 000 18 3	50,43	60,01



#### AUGENSCHUTZ

Acrylglas-Scheibe zum Schutz vor Funkenflug

VE St	Bestellnummer	Preis Euro zzgl. MwSt.	Preis Euro inkl. MwSt.
3	3 90 00 000 19 0	43,19	51,40

Für weiterführende Informationen zu unseren Produkten auf der Webseite scannen Sie bitte den QR-Code.



# AMPShare AKKUS UND LADEGERÄTE



AMPShare  
Kampagnenfilm



**AMPShare AKKUS 320**



**AMPShare LADEGERÄTE 321**



## 12 AMPShare AKKUS



### AKKU-PACK ProCORE 18 V 4.0 AH AS

ProCORE Li-Ionen-Akku mit Highpower-Zellen, Ladestandsanzeige und „Electronic Cell Protection“ (ECP). ECP schützt den Akku vor Überlastung, Überhitzung und Tiefentladung. Die COOLPACK 2.0-Technologie sorgt für eine um 135 % längere Akkulebensdauer im Vergleich zu Akkus ohne COOLPACK-Technologie und ermöglicht damit längere Betriebszeiten. Kompatibel mit allen 18 V Akku-Geräten mit AMPShare oder Bosch Professional 18 V Akku-Schnittstelle.

Spannung V	Kapazität Ah	Gewicht kg	Bestellnummer	Preis Euro zzgl. MwSt.	Preis Euro inkl. MwSt.
18	4	0,52	9 26 04 341 02 0	112,40	133,76



### AKKU-PACK ProCORE 18 V 8.0 AH AS

ProCORE Li-Ionen-Akku mit Highpower-Zellen, Ladestandsanzeige und „Electronic Cell Protection“ (ECP). ECP schützt den Akku vor Überlastung, Überhitzung und Tiefentladung. Die COOLPACK 2.0-Technologie sorgt für eine um 135 % längere Akkulebensdauer im Vergleich zu Akkus ohne COOLPACK-Technologie und ermöglicht damit längere Betriebszeiten. Kompatibel mit allen 18 V Akku-Geräten mit AMPShare oder Bosch Professional 18 V Akku-Schnittstelle.

Spannung V	Kapazität Ah	Gewicht kg	Bestellnummer	Preis Euro zzgl. MwSt.	Preis Euro inkl. MwSt.
18	8	0,95	9 26 04 342 02 0	186,50	221,94



### AKKU-PACK ProCORE 18 V 12.0 AH AS

ProCORE Li-Ionen-Akku mit Highpower-Zellen, Ladestandsanzeige und „Electronic Cell Protection“ (ECP). ECP schützt den Akku vor Überlastung, Überhitzung und Tiefentladung. Die COOLPACK 2.0-Technologie sorgt für eine um 135 % längere Akkulebensdauer im Vergleich zu Akkus ohne COOLPACK-Technologie und ermöglicht damit längere Betriebszeiten. Kompatibel mit allen 18 V Akku-Geräten mit AMPShare oder Bosch Professional 18 V Akku-Schnittstelle.

Spannung V	Kapazität Ah	Gewicht kg	Bestellnummer	Preis Euro zzgl. MwSt.	Preis Euro inkl. MwSt.
18	12	1,35	9 26 04 343 02 0	286,20	340,58



### AKKU-PACK GBA 18 V 2.0 AH AS

Li-Ionen-Akku mit Ladestandsanzeige und „Electronic Cell Protection“ (ECP). ECP schützt den Akku vor Überlastung, Überhitzung und Tiefentladung. Die COOLPACK 1.0-Technologie sorgt für eine längere Akkulebensdauer im Vergleich zu Akkus ohne COOLPACK-Technologie und ermöglicht damit längere Betriebszeiten. Kompatibel mit allen 18 V Akku-Geräten mit AMPShare oder Bosch Professional 18 V Akku-Schnittstelle.

Spannung V	Kapazität Ah	Gewicht kg	Bestellnummer	Preis Euro zzgl. MwSt.	Preis Euro inkl. MwSt.
18	2	0,35	9 26 04 344 02 0	70,30	83,66



### AKKU-PACK GBA 18 V 4.0 AH AS

Li-Ionen-Akku mit Ladestandsanzeige und „Electronic Cell Protection“ (ECP). ECP schützt den Akku vor Überlastung, Überhitzung und Tiefentladung. Die COOLPACK 1.0-Technologie sorgt für eine längere Akkulebensdauer im Vergleich zu Akkus ohne COOLPACK-Technologie und ermöglicht damit längere Betriebszeiten. Kompatibel mit allen 18 V Akku-Geräten mit AMPShare oder Bosch Professional 18 V Akku-Schnittstelle.

Spannung V	Kapazität Ah	Gewicht kg	Bestellnummer	Preis Euro zzgl. MwSt.	Preis Euro inkl. MwSt.
18	4	0,6	9 26 04 345 02 0	91,30	108,65



### AKKU-PACK GBA 18 V 5.0 AH AS

Li-Ionen-Akku mit Ladestandsanzeige und „Electronic Cell Protection“ (ECP). ECP schützt den Akku vor Überlastung, Überhitzung und Tiefentladung. Die COOLPACK 1.0-Technologie sorgt für eine längere Akkulebensdauer im Vergleich zu Akkus ohne COOLPACK-Technologie und ermöglicht damit längere Betriebszeiten. Kompatibel mit allen 18 V Akku-Geräten mit AMPShare oder Bosch Professional 18 V Akku-Schnittstelle.

Spannung V	Kapazität Ah	Gewicht kg	Bestellnummer	Preis Euro zzgl. MwSt.	Preis Euro inkl. MwSt.
18	5	0,62	9 26 04 346 02 0	100,70	119,83



### AKKU-STARTER-SET GBA 18 V 2.0 AH AS

2 Li-Ionen-Akkus mit Schnellladegerät GAL 1880 CV. Kurze Ladezeiten dank des hohen Ladestroms von 8 Ampere, aktiver Luftkühlung und prozessgesteuerten Lademanagements. Benutzerfreundlich und platzsparend dank Vorrichtung zum Aufwickeln des Netzkabels. Für alle Akku-Packs mit AMPShare oder Bosch Professional 18 V Akku-Schnittstelle. Ladezeiten (80 % der max. Kapazität): GBA 18 V 2.0 Ah: 15 min., GBA 18 V 4.0 Ah: 25 min., GBA 18 V 5.0 Ah: 35 min., ProCORE 18 V 4.0 Ah: 32 min., ProCORE 18 V 8.0 Ah: 68 min., ProCORE 18 V 12.0 Ah: 113 min.

Spannung V	Kapazität Ah	Bestellnummer	Preis Euro zzgl. MwSt.	Preis Euro inkl. MwSt.
18	2	9 26 04 244 01 0	169,20	201,35



### AKKU-STARTER-SET GBA 18 V 5.0 AH AS

2 Li-Ionen-Akkus mit Schnellladegerät GAL 1880 CV. Kurze Ladezeiten dank des hohen Ladestroms von 8 Ampere, aktiver Luftkühlung und prozessgesteuerten Lademanagements. Benutzerfreundlich und platzsparend dank Vorrichtung zum Aufwickeln des Netzkabels. Für alle Akku-Packs mit AMPShare oder Bosch Professional 18 V Akku-Schnittstelle. Ladezeiten (80 % der max. Kapazität): GBA 18 V 2.0 Ah: 15 min., GBA 18 V 4.0 Ah: 25 min., GBA 18 V 5.0 Ah: 35 min., ProCORE 18 V 4.0 Ah: 32 min., ProCORE 18 V 8.0 Ah: 68 min., ProCORE 18 V 12.0 Ah: 113 min.

Spannung V	Kapazität Ah	Bestellnummer	Preis Euro zzgl. MwSt.	Preis Euro inkl. MwSt.
18	5	9 26 04 246 01 0	244,20	290,60



### AKKU-STARTER-SET ProCORE 18 V 4.0 AH AS

2 ProCORE Li-Ionen-Akkus mit Highpower-Zellen mit Schnellladegerät GAL 1880 CV. Kurze Ladezeiten dank des hohen Ladestroms von 8 Ampere, aktiver Luftkühlung und prozessgesteuerten Lademanagements. Benutzerfreundlich und platzsparend dank Vorrichtung zum Aufwickeln des Netzkabels. Für alle Akku-Packs mit AMPShare oder Bosch Professional 18 V Akku-Schnittstelle. Ladezeiten (80 % der max. Kapazität): GBA 18 V 2.0 Ah: 15 min., GBA 18 V 4.0 Ah: 25 min., GBA 18 V 5.0 Ah: 35 min., ProCORE 18 V 4.0 Ah: 32 min., ProCORE 18 V 8.0 Ah: 68 min., ProCORE 18 V 12.0 Ah: 113 min.

Spannung V	Kapazität Ah	Bestellnummer	Preis Euro zzgl. MwSt.	Preis Euro inkl. MwSt.
18	4	9 26 04 228 01 0	271,40	322,97



### AKKU-STARTER-SET ProCORE 18 V 8.0 AH AS

2 ProCORE Li-Ionen-Akkus mit Highpower-Zellen mit Schnellladegerät GAL 18 V-160. Kurze Ladezeiten dank des hohen Ladestroms von 16 Ampere, Power Boost Lademodus, aktiver Luftkühlung und prozessgesteuerten Lademanagements. Mit Ladestandsanzeige und Vorrichtung zur Wandmontage. Für alle Akku-Packs mit AMPShare oder Bosch Professional 18 V Akku-Schnittstelle. Ladezeiten (80 % der max. Kapazität): GBA 18 V 2.0 Ah: 15 min., GBA 18 V 4.0 Ah: 16 min., GBA 18 V 5.0 Ah: 20 min., ProCORE 18 V 4.0 Ah: 32 min., ProCORE 18 V 8.0 Ah: 32 min., ProCORE 18 V 12.0 Ah: 36 min.

Spannung V	Kapazität Ah	Bestellnummer	Preis Euro zzgl. MwSt.	Preis Euro inkl. MwSt.
18	8	9 26 04 229 01 0	425,00	505,75



### AKKU-STARTER-SET ProCORE 18 V 12.0 AH AS

2 ProCORE Li-Ionen-Akkus mit Highpower-Zellen mit Schnellladegerät GAL 18 V-160. Kurze Ladezeiten dank des hohen Ladestroms von 16 Ampere, Power Boost Lademodus, aktiver Luftkühlung und prozessgesteuerten Lademanagements. Mit Ladestandsanzeige und Vorrichtung zur Wandmontage. Für alle Akku-Packs mit AMPShare oder Bosch Professional 18 V Akku-Schnittstelle. Ladezeiten (80 % der max. Kapazität): GBA 18 V 2.0 Ah: 15 min., GBA 18 V 4.0 Ah: 16 min., GBA 18 V 5.0 Ah: 20 min., ProCORE 18 V 4.0 Ah: 32 min., ProCORE 18 V 8.0 Ah: 32 min., ProCORE 18 V 12.0 Ah: 36 min.

Spannung V	Kapazität Ah	Bestellnummer	Preis Euro zzgl. MwSt.	Preis Euro inkl. MwSt.
18	12	9 26 04 241 01 0	613,60	730,18



**SCHNELLLADEGERÄT GAL 18 V-160 AS**

Kurze Ladezeiten dank des hohen Ladestroms von 16 Ampere, Power Boost Lademodus, aktiver Luftkühlung und prozessgesteuerten Lademanagements. Mit Ladestandsanzeige und Vorrichtung zur Wandmontage. Für alle Akku-Packs mit AMPSHare oder Bosch Professional 18 V Akku-Schnittstelle. Ladezeiten (80 % der max. Kapazität): GBA 18 V 2.0 Ah: 15 min., GBA 18 V 4.0 Ah: 16 min., GBA 18 V 5.0 Ah: 20 min., ProCORE 18 V 4.0 Ah: 32 min., ProCORE 18 V 8.0 Ah: 32 min., ProCORE 18 V 12.0 Ah: 36 min.

Bestellnummer	Preis Euro zzgl. MwSt.	Preis Euro inkl. MwSt.
9 26 04 339 01 0	127,90	152,20



**SCHNELLLADEGERÄT GAL 1880 CV AS**

Kurze Ladezeiten dank des hohen Ladestroms von 8 Ampere, aktiver Luftkühlung und prozessgesteuerten Lademanagements. Benutzerfreundlich und platzsparend dank Vorrichtung zum Aufwickeln des Netzkabels. Für alle Akku-Packs mit AMPSHare oder Bosch Professional 18 V Akku-Schnittstelle. Ladezeiten (80 % der max. Kapazität): GBA 18 V 2.0 Ah: 15 min., GBA 18 V 4.0 Ah: 25 min., GBA 18 V 5.0 Ah: 35 min., ProCORE 18 V 4.0 Ah: 32 min., ProCORE 18 V 8.0 Ah: 68 min., ProCORE 18 V 12.0 Ah: 113 min.

Bestellnummer	Preis Euro zzgl. MwSt.	Preis Euro inkl. MwSt.
9 26 04 335 01 0	99,50	118,41

Für weiterführende Informationen zu unseren Produkten auf der Webseite scannen Sie bitte den QR-Code.



# ZUBEHÖR UND SONSTIGE PRODUKTE

**L-BOXX****324**

Für jeden Einsatz bestens gerüstet. Mobiles Arbeiten mit dem L-BOXX System.

**L-BOXX®****BALANCER****325**

Balancer erhöhen den Bedienkomfort und die Bedienungssicherheit. Für Traglasten von 0,5 - 60 kg.

**SONSTIGE PRODUKTE****328**

## 13 L-BOXX

### L-BOXX 136 FEIN



### L-BOXX 136 FEIN MIT SCHAUM- STOFFEINLAGE



### L-BOXX 238 FEIN



### XL-BOXX FEIN



### i-BOXX 72 FEIN



Der Werkzeugkoffer mit dem Modul-Gedanken. Ein System – unzählige Möglichkeiten.

Breite	mm	445	445	445	607	367
Tiefe	mm	358	358	358	395	316
Höhe	mm	152	152	254	179	64
Behältervolumen	l	13	13	25,5	30	5,9
Gewicht	kg	2,36	2,36	2,8	3,2	0,9

#### FEIN VORTEILE

- + Werkzeug und Zubehör ordentlich Aufbewahren.
- + Sicherer Transport von Werkzeug und Zubehör.
- + Patentierte Klickverbindung.
- + Integration in die Fahrzeugeinrichtungssysteme namhafter Hersteller.

#### LIEFERUMFANG

1 Kunststoff-Werkzeugkoffer (L-BOXX 136)	1 Kunststoff-Werkzeugkoffer (L-BOXX 136), 1 Deckeleinlage L-BOXX FEIN, 1 Schaumstoffeinlage L-BOXX FEIN	1 Kunststoff-Werkzeugkoffer (L-BOXX 238)	1 Kunststoff-Werkzeugkoffer (XL-BOXX)	--
--	---	--	---------------------------------------	----

Bestellnummer	3 39 01 680 00 0	3 39 01 680 01 0	3 39 01 690 00 0	3 39 01 740 00 0	3 39 01 789 00 0
EAN	4014586464022	4014586460956	4014586464039	4014586466934	4014586473024
Preis Euro zzgl. MwSt.	45,31	47,50	59,36	78,47	20,60
Preis Euro inkl. MwSt.	53,92	56,53	70,64	93,38	24,51

## ZUBEHÖR L-BOXX



#### i-BOXX RACK DECKEL FEIN

Mobiles Regalsystem. Kompatibel zum L-BOXX System.

Breite mm	Tiefe mm	Höhe mm	Gewicht kg	Bestellnummer	Preis Euro zzgl. MwSt.	Preis Euro inkl. MwSt.
442	342	50	1	3 39 01 791 00 0	38,20	45,46



#### i-BOXX RACK 1ER FEIN

Das Rack ist eine einzelne regalähnliche Aufnahme für eine i-BOXX oder eine Schublade, welche sich nahezu unbegrenzt kombinieren und erweitern lassen.

Breite mm	Tiefe mm	Höhe mm	Gewicht kg	Bestellnummer	Preis Euro zzgl. MwSt.	Preis Euro inkl. MwSt.
442	342	101	1,1	3 39 01 790 00 0	33,60	39,98



#### DECKELEINLAGE L-BOXX FEIN

Deckeleinlage aus EPP Hartschaum für FEIN L-BOXX 136, 238, uvm.  
Schützt den Inhalt der Insetboxen oder Kleinteileeinsätze während dem Transport vor ungewolltem Vermischen.

Breite mm	Tiefe mm	Höhe mm	Gewicht kg	Bestellnummer	Preis Euro zzgl. MwSt.	Preis Euro inkl. MwSt.
405	321	21	0,07	3 39 06 420 00 0	8,30	9,88

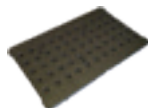

#### DECKELEINLAGE XL-BOXX FEIN

Deckeleinlage aus EPP Hartschaum für XL-BOXX FEIN  
Schützt den Inhalt der Kleinteileeinsätze während dem Transport vor ungewolltem Vermischen.

Breite mm	Tiefe mm	Höhe mm	Gewicht kg	Bestellnummer	Preis Euro zzgl. MwSt.	Preis Euro inkl. MwSt.
596	361	17	0,14	3 39 06 428 00 0	11,40	13,57



#### FEIN L-BOXX ROLLER

Mobile Plattform mit 4 Lenkrollen, davon sind 2 Rollen per integrierter Bremse feststellbar. Alle L-BOXXen aus dem System lassen sich mit dem Roller einfach verknicken.

Breite mm	Tiefe mm	Höhe mm	Gewicht kg	Bestellnummer	Preis Euro zzgl. MwSt.	Preis Euro inkl. MwSt.
646	492	184	3,8	3 39 10 136 00 0	123,90	147,44

**BALANCER BIS 1,5 KG****BALANCER BIS 2,5 KG**

Sicheres Aufhängen von Gerät und Zuleitung im „schwerelosen“ Zustand.

Traglast einstellbar	kg	0,5 - 1,5	1,5 - 2,5
Werkseinstellung	kg	1	2
max. Seilauszug	m	0,9	0,9
Ausführung		Zugfestes Nylonseil	Zugfestes Nylonseil
Gewicht	kg	0,35	0,35

**FEIN VORTEILE**

- + Geringe Baugröße.
- + Konstante Zugkraft.
- + Leicht einstellbar.
- + Zugfestes Nylonseil.
- + Wendelkabel als Zubehör erhältlich.

Bestellnummer	9 08 01 012 00 8	9 08 01 023 00 1
EAN	4014586835075	4014586835099
Preis Euro zzgl. MwSt.	75,60	83,60
Preis Euro inkl. MwSt.	89,96	99,48

**Zubehör ab Seite 327****BALANCER BIS 1,5 KG****BALANCER BIS 2,5 KG**

Sicheres Aufhängen von Gerät und Zuleitung im „schwerelosen“ Zustand.

Traglast einstellbar	kg	0,5 - 1,5	1,5 - 2,5
Werkseinstellung	kg	1	2
max. Seilauszug	m	0,9	0,9
Ausführung		Drahtseil	Drahtseil
Gewicht	kg	0,35	0,35

**FEIN VORTEILE**

- + Konstante Zugkraft.
- + Reißfestes Stahlseil.
- + Wendelkabel als Zubehör erhältlich.

Bestellnummer	9 08 01 052 00 4	9 08 01 037 00 9
EAN	4014586854052	4014586835228
Preis Euro zzgl. MwSt.	91,70	96,00
Preis Euro inkl. MwSt.	109,12	114,24

**Zubehör ab Seite 327**

## 13 BALANCER

### BALANCER BIS 3 KG



### BALANCER BIS 5 KG



### BALANCER BIS 6,5 KG



Sicheres Aufhängen von Gerät und Zuleitung im „schwerelosen“ Zustand.

Traglast einstellbar	kg	1 - 3	2,5 - 5	3,5 - 6,5
Werkseinstellung	kg	2	3,5	5
max. Seilauszug	m	2	2	2
Ausführung		Drahtseil	Drahtseil	Drahtseil
Gewicht	kg	3,2	3,2	3,2

#### FEIN VORTEILE

- + Konstante Zugkraft.
- + Reißfestes Stahlseil.
- + Wendelkabel als Zubehör erhältlich.

Bestellnummer	9 08 01 024 00 9	9 08 01 025 00 3	9 08 01 026 00 6
EAN	4014586835105	4014586835136	4014586835143
Preis Euro zzgl. MwSt.	205,10	215,80	233,00
Preis Euro inkl. MwSt.	244,07	256,80	277,27

Zubehör ab Seite 327

### BALANCER BIS 9 KG



### BALANCER BIS 11 KG



### BALANCER BIS 14 KG



### BALANCER BIS 17 KG



Sicheres Aufhängen von Gerät und Zuleitung im „schwerelosen“ Zustand.

Traglast einstellbar	kg	4,5 - 9	7,5 - 11	10 - 14	13,5 - 17
Werkseinstellung	kg	7	9	12	15
max. Seilauszug	m	2	2	2	2
Ausführung		Drahtseil	Drahtseil	Drahtseil	Drahtseil
Gewicht	kg	3,2	3,2	3,2	3,2

#### FEIN VORTEILE

- + Konstante Zugkraft.
- + Reißfestes Stahlseil.
- + Wendelkabel als Zubehör erhältlich.

Bestellnummer	9 08 01 027 00 0	9 08 01 028 00 8	9 08 01 029 00 2	9 08 01 030 00 4
EAN	4014586835150	4014586835167	4014586835174	4014586835181
Preis Euro zzgl. MwSt.	248,20	261,10	247,80	278,40
Preis Euro inkl. MwSt.	295,36	310,71	294,88	331,30

Zubehör ab Seite 327

**BALANCER BIS 25 KG**



**BALANCER BIS 32 KG**



**BALANCER BIS 45 KG**



**BALANCER BIS 60 KG**



Sicheres Aufhängen von Gerät und Zuleitung im „schwerelosen“ Zustand.

Traglast einstellbar	kg	13 - 25	22 - 32	30 - 45	45 - 60
Werkseinstellung	kg	15	25	40	50
max. Seilauszug	m	1,9	1,9	1,9	1,9
Ausführung		Drahtseil	Drahtseil	Drahtseil	Drahtseil
Gewicht	kg	11,2	11,5	12	12,4

**FEIN VORTEILE**

- + Konstante Zugkraft.
- + Reißfestes Stahlseil.
- + Wendelkabel als Zubehör erhältlich.

Bestellnummer	9 08 01 055 00 0	9 08 01 056 00 0	9 08 01 057 00 0	9 08 01 058 00 0
EAN	4014586880693	4014586880709	4014586880716	4014586880723
Preis Euro zzgl. MwSt.	786,60	884,70	1.080,00	1.285,00
Preis Euro inkl. MwSt.	936,05	1.052,79	1.285,20	1.529,15

Zubehör ab Seite 327

**ALLGEMEINES ZUBEHÖR (BALANCER)**



**WENDELKABEL**

für Elektrowerkzeuge. Netzanschlussleitungen der Kabelqualität HO 5 RN-F 2 x 1.

Bestellnummer	Preis Euro zzgl. MwSt.	Preis Euro inkl. MwSt.
3 07 07 157 03 5	34,89	41,52

**BALANCER BIS 60 KG**



**ARRETIERVORRICHTUNG**

zum Feststellen des ausgezogenen Seils. Erleichtert den Austausch des angehängten Werkzeugs.

Bestellnummer	Preis Euro zzgl. MwSt.	Preis Euro inkl. MwSt.
3 02 40 239 01 4	87,20	103,77



**DREHHAKEN**

zum Einhängen der Seilkausche. Verhindert das Verdrehen des Seils.

Bestellnummer	Preis Euro zzgl. MwSt.	Preis Euro inkl. MwSt.
3 02 32 044 01 0	164,50	195,76

## 13 AKKU-KARTUSCHENPRESSE

### AKP 18-600 AS



AMPShare Zubehör ab Seite 318

Kraftvolle und flexible Akku-Kartuschenpresse für eine schnelle und präzise Aufbringung von Dichtstoffen und Klebemassen unterschiedlicher Viskosität sowie Befüllung von Fugen.

Akku-Spannung	V	18
Akku-Kompatibilität		Li-Ionen / ProCORE Li-Ionen
Akku-Schnittstelle		18 V AMPShare
Maximale Druckkraft	N	3 500
Kapazität Kartusche	ml	310, 400
Kapazität Folienbeutel	ml	300, 400, 600
Vorschubgeschwindigkeit	mm/sek	7
Breite	mm	255
Länge	mm	635
Höhe	mm	80
Gewicht ohne Akku	kg	2,20

Bestellnummer	7 146 01 61 00 0
EAN	4014586897271
Preis Euro zzgl. MwSt.	397,50
Preis Euro inkl. MwSt.	473,03

#### FEIN VORTEILE

- + Mit einer maximalen Druckkraft von 3 500 N und einem Leerlauf-Vorschub von bis zu 8 mm/s garantiert der leistungsstarke Motor einen schnellen Arbeitsfortschritt – selbst bei der Verarbeitung von besonders zähflüssigen Materialien.
- + Exaktes Arbeiten war nie so einfach: Dank 9 Drehzeileinstellungen, manuellem Auslöser und stufenlos wählbarer Auspressgeschwindigkeit kann der Materialfluss im Handumdrehen optimal reguliert werden.
- + Die automatische Rücklauffunktion (no-drip-function) lässt beim Loslassen des Auslösers den Druck abfallen und die Zahnstange zurücklaufen. So wird ein Nachtropfen oder Auslaufen des eingesetzten Materials verhindert.
- + Schneller, werkzeugloser Wechsel zwischen Kartuschen und Folienbeuteln.
- + Optimale Materialverwertung durch nahezu vollständiges Auspressen.
- + Konstanter Fluss des Dichtungsmittels und reduzierte Blasenbildung.
- + Electronic Cell Protection (ECP): ECP schützt den Akku vor Überlastung, Überhitzung und Tiefentladung.
- + Die COOLPACK-Technologie sorgt für eine längere Akkulebensdauer und ermöglicht damit längere Betriebszeiten.
- + Der Akku-Ladestand ist direkt am Akku ablesbar.
- + Kompatibel mit AMPShare-/ Bosch Professional 18 V Akkus.

### AKP 18-600 AS AUTOGLASER-SET



#### LIEFERUMFANG

1 Akku-MULTIMASTER AMM 700 1.7 Q AS, 1 Akku-Kartuschenpresse AKP 18-600 AS, 2 Autoglas Zubehör-Sets, 1 Schutzabdeckung für Werkzeugwechsel

AMPShare Zubehör ab Seite 318

Das perfekte Set für Autoglasler. Unsere kraftvolle und flexible Akku-Kartuschenpresse trifft auf unseren besten oszillierenden Akku-MULTIMASTER für den Kfz-Bereich inklusive umfangreicher Zubehörausstattung für das Austrennen von Scheiben und Arbeiten an der Karosserie im Vorratspack.

Akku-Spannung	V	18
Akku-Kompatibilität		Li-Ionen / ProCORE Li-Ionen
Akku-Schnittstelle		18 V AMPShare

Bestellnummer	7 190 24 60 00 0
EAN	4014586898681
Preis Euro zzgl. MwSt.	928,20
Preis Euro inkl. MwSt.	1.104,56

Technische Daten Akku MULTIMASTER AMM 700 1.7 Q AUTOGLAS AS siehe Seite 276

#### FEIN VORTEILE

- + Unschlagbarer Set-Preisvorteil gegenüber Einzelkauf. **Akku-Kartuschenpresse AKP 18-600 AS:**
- + Mit einer maximalen Druckkraft von 3 500 N und einem Leerlauf-Vorschub von bis zu 8 mm/s garantiert der leistungsstarke Motor einen schnellen Arbeitsfortschritt – selbst bei der Verarbeitung von besonders zähflüssigen Materialien.
- + Exaktes Arbeiten war nie so einfach: Dank 9 Drehzeileinstellungen, manuellem Auslöser und stufenlos wählbarer Auspressgeschwindigkeit kann der Materialfluss im Handumdrehen optimal reguliert werden.
- + Die automatische Rücklauffunktion (no-drip-function) lässt beim Loslassen des Auslösers den Druck abfallen und die Zahnstange zurücklaufen. So wird ein Nachtropfen oder Auslaufen des eingesetzten Materials verhindert.
- + **AKKU MULTIMASTER AMM 700 1.7 Q AUTOGLAS AS:**
- + Ausgelegt für das Austrennen von Scheiben und Arbeiten an der Karosserie.
- + Anti-Vibrationssystem: Dauerhaft sicheres und angenehmes Arbeiten durch geringste Vibrationen und hervorragende Geräuschdämpfung.
- + QuickIN: Werkzeugwechsel in unter 3 Sekunden durch patentiertes werkzeugloses FEIN Schnellspannsystem.

### AKP 18-600 AS AUTOGLASER-SET TOP



#### LIEFERUMFANG

1 Akku-MULTIMASTER AMM 700 1.7 Q AS, 1 Akku-Kartuschenpresse AKP 18-600 AS, 2 Akku-Pack GBA 18 V 4.0 AH AS, 1 Schnellladegerät GAL 1880 CV AS, 2 Autoglas Zubehör-Sets, 1 Schutzabdeckung für Werkzeugwechsel

AMPShare Zubehör ab Seite 318

Das perfekte Set für Autoglasler. Unsere kraftvolle und flexible Akku-Kartuschenpresse trifft auf unseren besten oszillierenden Akku-MULTIMASTER für den Kfz-Bereich inklusive umfangreicher Zubehörausstattung für das Austrennen von Scheiben und Arbeiten an der Karosserie im Vorratspack. Sofort loslegen durch enthaltene Akkus und Ladegerät.

Akku-Spannung	V	18
Akku-Kapazität	Ah	4
Akku-Kompatibilität		Li-Ionen / ProCORE Li-Ionen
Akku-Schnittstelle		18 V AMPShare

Bestellnummer	7 190 25 60 00 0
EAN	4014586898698
Preis Euro zzgl. MwSt.	1.083,10
Preis Euro inkl. MwSt.	1.288,89

Technische Daten Akku MULTIMASTER AMM 700 1.7 Q AUTOGLAS AS siehe Seite 276

#### FEIN VORTEILE

- + Unschlagbarer Set-Preisvorteil gegenüber Einzelkauf. **Akku-Kartuschenpresse AKP 18-600 AS:**
- + Mit einer maximalen Druckkraft von 3 500 N und einem Leerlauf-Vorschub von bis zu 8 mm/s garantiert der leistungsstarke Motor einen schnellen Arbeitsfortschritt – selbst bei der Verarbeitung von besonders zähflüssigen Materialien.
- + Exaktes Arbeiten war nie so einfach: Dank 9 Drehzeileinstellungen, manuellem Auslöser und stufenlos wählbarer Auspressgeschwindigkeit kann der Materialfluss im Handumdrehen optimal reguliert werden.
- + Die automatische Rücklauffunktion (no-drip-function) lässt beim Loslassen des Auslösers den Druck abfallen und die Zahnstange zurücklaufen. So wird ein Nachtropfen oder Auslaufen des eingesetzten Materials verhindert.
- + **AKKU MULTIMASTER AMM 700 1.7 Q AUTOGLAS AS:**
- + Ausgelegt für das Austrennen von Scheiben und Arbeiten an der Karosserie.
- + Anti-Vibrationssystem: Dauerhaft sicheres und angenehmes Arbeiten durch geringste Vibrationen und hervorragende Geräuschdämpfung.
- + QuickIN: Werkzeugwechsel in unter 3 Sekunden durch patentiertes werkzeugloses FEIN Schnellspannsystem.

**AKP 18-600 AS  
FUGENSANIERER-SET  
TOP**



**LIEFERUMFANG**

1 Akku-MULTIMASTER AMM 700 1.7 Q AS, 1 Akku-Kartuschenpresse AKP 18-600 AS, 2 Akku-Pack GBA 18 V 4.0 AH AS, 1 Schnellladegerät GAL 1880 CV AS, 50 Schneidmesser, 1 Schutzabdeckung für Werkzeugwechsel

**AMPShare Zubehör ab Seite 318**

Das perfekte Set für Fugensanierer. Unsere kraftvolle und flexible Akku-Kartuschenpresse trifft auf unseren besten oszillierenden Akku-MULTIMASTER gepaart mit einem Vorratspack an universellen Schneidmessern für fast alle Dehnfugen. Sofort loslegen durch enthaltene Akkus und Ladegerät.

Akku-Spannung	V	18
Akku-Kapazität	Ah	4
Akku-Kompatibilität	Li-Ionen / ProCORE Li-Ionen	
Akku-Schnittstelle	18 V AMPShare	
Bestellnummer	7 190 23 60 00 0	
EAN	4014586898643	
Preis Euro zzgl. MwSt.	979,80	
Preis Euro inkl. MwSt.	1.165,96	

Technische Daten Akku MULTIMASTER AMM 700 1.7 Q AS siehe Seite276

**FEIN VORTEILE**

- + 50 universelle Schneidmesser mit gerader Form für fast alle Dehnfugen.
- + Unschlagbarer Set-Preisvorteil gegenüber Einzelkauf.
- Akku-Kartuschenpresse AKP 18-600 AS:**
- + Mit einer maximalen Druckkraft von 3 500 N und einem Leerlauf-Vorschub von bis zu 8 mm/s garantiert der leistungsstarke Motor einen schnellen Arbeitsfortschritt – selbst bei der Verarbeitung von besonders zähflüssigen Materialien.
- + Exaktes Arbeiten war nie so einfach: Dank 9 Drehzahl-einstellungen, manuellem Auslöser und stufenlos wählbarer Auspressgeschwindigkeit kann der Materialfluss im Handumdrehen optimal reguliert werden.
- + Die automatische Rücklauffunktion (no-drip-function) lässt beim Loslassen des Auslösers den Druck abfallen und die Zahnstange zurücklaufen. So wird ein Nachtropfen oder Auslaufen des eingesetzten Materials verhindert.
- Akku MULTIMASTER AMM 700 1.7 Q AS:**
- + Ausgelegt für das Austrennen von Scheiben und Arbeiten an der Karosserie.
- + Anti-Vibrationssystem: Dauerhaft sicheres und angenehmes Arbeiten durch geringste Vibrationen und hervorragende Geräuschdämpfung.
- + QuickIN: Werkzeugwechsel in unter 3 Sekunden durch patentiertes werkzeugloses FEIN Schnellspannsystem.

**AKP 18-600 AS  
FUGENSANIERER-SET**



**LIEFERUMFANG**

1 Akku-MULTIMASTER AMM 700 1.7 Q AS, 1 Akku-Kartuschenpresse AKP 18-600 AS, 50 Schneidmesser, 1 Schutzabdeckung für Werkzeugwechsel

**AMPShare Zubehör ab Seite 318**

Das perfekte Set für Fugensanierer. Unsere kraftvolle und flexible Akku-Kartuschenpresse trifft auf unseren besten oszillierenden Akku-MULTIMASTER gepaart mit einem Vorratspack an universellen Schneidmessern für fast alle Dehnfugen.

Akku-Spannung	V	18
Akku-Kompatibilität	Li-Ionen / ProCORE Li-Ionen	
Akku-Schnittstelle	18 V AMPShare	
Bestellnummer	7 190 22 60 00 0	
EAN	4014586898636	
Preis Euro zzgl. MwSt.	825,00	
Preis Euro inkl. MwSt.	981,75	

Technische Daten Akku MULTIMASTER AMM 700 1.7 Q AS siehe Seite276

**FEIN VORTEILE**

- + 50 universelle Schneidmesser mit gerader Form für fast alle Dehnfugen.
- + Unschlagbarer Set-Preisvorteil gegenüber Einzelkauf.
- Akku-Kartuschenpresse AKP 18-600 AS:**
- + Mit einer maximalen Druckkraft von 3 500 N und einem Leerlauf-Vorschub von bis zu 8 mm/s garantiert der leistungsstarke Motor einen schnellen Arbeitsfortschritt – selbst bei der Verarbeitung von besonders zähflüssigen Materialien.
- + Exaktes Arbeiten war nie so einfach: Dank 9 Drehzahl-einstellungen, manuellem Auslöser und stufenlos wählbarer Auspressgeschwindigkeit kann der Materialfluss im Handumdrehen optimal reguliert werden.
- + Die automatische Rücklauffunktion (no-drip-function) lässt beim Loslassen des Auslösers den Druck abfallen und die Zahnstange zurücklaufen. So wird ein Nachtropfen oder Auslaufen des eingesetzten Materials verhindert.
- Akku MULTIMASTER AMM 700 1.7 Q AS:**
- + Ausgelegt für das Austrennen von Scheiben und Arbeiten an der Karosserie.
- + Anti-Vibrationssystem: Dauerhaft sicheres und angenehmes Arbeiten durch geringste Vibrationen und hervorragende Geräuschdämpfung.
- + QuickIN: Werkzeugwechsel in unter 3 Sekunden durch patentiertes werkzeugloses FEIN Schnellspannsystem.

## 13 AKKU-RADIO

### ARAD 18 BC AS



#### LIEFERUMFANG

1 Netzteil, 1 Aux-Kabel,  
1 3 V CR2032 Lithium-Knopfzellen-  
batterie

**AMPSHare Zubehör ab Seite 318**

Robustes und mobiles Baustellen-Digitalradio mit klarem, einzigartigem Klang und extremer Flexibilität für angenehmes Arbeiten auch in rauer Arbeitsumgebung.

Akku-Spannung	V	18
Speicherplätze FM		8
Speicherplätze DAB+		8
Akku-Kompatibilität		Li-Ionen / ProCORE Li-Ionen
Akku-Schnittstelle		18 V AMPShare
Gewicht ohne Akku	kg	2,50

Bestellnummer	9 26 04 204 01 0
EAN	4014586897288
Preis Euro zzgl. MwSt.	205,00
Preis Euro inkl. MwSt.	243,95

#### FEIN VORTEILE

- + Zwei 15 W Lautsprecher mit zusätzlichen Passivmembranen sorgen für einen klaren, einzigartigen Klang – und ein optimales Hörerlebnis.
- + Hört sich überall gut an: Vier Wiedergabequellen (DAB+, Bluetooth®, FM und AUX), der Betrieb mit Akku und Netzstrom, sowie die Vorrichtungen zum senkrechten als auch waagerechten Aufstellen sorgen für universelle Einsatzmöglichkeiten und lassen jeden Arbeitsort einfach gut klingen.
- + Dank dem robusten und kompakten Gehäuse mit IP 54-Schutz sind Stöße, Schmutz, Staub und Feuchtigkeit kein Problem – und der Einsatz bei extremen Bedingungen wie z.B. auf der Baustelle bestens abgesichert.
- + Griff und Haken für senkrechtes und waagerechtes Aufstellen.
- + USB-Lademöglichkeit.
- + Möglichkeit, zwei Radios mit einem Smartphone zu verbinden für Stereoklang.
- + ProCORE Li-Ionen-Akku mit Highpower-Zellen, Ladezustandsanzeige und „Electronic Cell Protection“ (ECP). ECP schützt den Akku vor Überlastung, Überhitzung und Tiefentladung. Die COOLPACK 2.0-Technologie sorgt für eine um 135 % längere Akkulebensdauer im Vergleich zu Akkus ohne COOLPACK-Technologie und ermöglicht damit längere Betriebszeiten. Kompatibel mit allen 18 V Akku-Geräten mit AMPShare oder Bosch Professional 18 V Akku-Schnittstelle.

**ALLGEMEINES ZUBEHÖR**



**AKKU-SCHUTZHÜLLE**

Zum Schutz der Werkstück-Oberfläche vor mechanischen Beschädigungen.  
Für Akku Li-Ion 18 V 3 Ah.

Spannung V	Kapazität Ah	Bestellnummer	Preis Euro zzgl. MwSt.	Preis Euro inkl. MwSt.
18	3	3 21 74 020 01 0	23,70	28,20



**AKKU-SCHUTZHÜLLE**

Zum Schutz der Werkstück-Oberfläche vor mechanischen Beschädigungen.  
Für Akku Li-Ion 18 V 6 Ah.

Spannung V	Kapazität Ah	Bestellnummer	Preis Euro zzgl. MwSt.	Preis Euro inkl. MwSt.
18	6	3 21 74 019 01 0	23,70	28,20



**WERKZEUGKOFFER**

Kunststoff, Innenmaße: 470 x 275 x 232 mm.

Bestellnummer	Preis Euro zzgl. MwSt.	Preis Euro inkl. MwSt.
3 39 01 122 01 0	81,30	96,75



**KUNSTSTOFF-BOX**

Koffer-Einsatz mit verschließbarem Deckel für Kleinteile und Zubehör, passend zu Werkzeugkoffer 3 39 01 118 01 0, max. 5 St./Koffer.

Bestellnummer	Preis Euro zzgl. MwSt.	Preis Euro inkl. MwSt.
3 39 01 119 00 0	5,30	6,31



**SCHNEIDPASTE**

Schmiermittel beim Bearbeiten von Blechen.

Bestellnummer	Preis Euro zzgl. MwSt.	Preis Euro inkl. MwSt.
3 21 32 046 00 0	18,40	21,90



**MAGNETSTAB**

Praktisches Werkzeug mit hoher Magnetkraft zum schnellen und einfachen einsammeln magnetischer Metallspäne.

Bestellnummer	Preis Euro zzgl. MwSt.	Preis Euro inkl. MwSt.
6 42 01 005 01 0	55,70	66,28

**AKKU 18 V**



**HIGHPOWER AKKU-PACK**

HighPower Li-Ionen-Akku mit hochstromfähigen Zellen, Ladestandsanzeige und FEIN SafetyCell Technology. Dauerhaft hohe Stromabgabe mit 75 % höherer Stromstärke als Li-Ionen-Akku. Empfohlen für FEIN Akku-Magnet-Kernbohrmaschinen und Akku-Winkelschleifer. Kann auf allen FEIN 18-V-Akku-Werkzeugen verwendet werden.

Spannung V	Kapazität Ah	Gewicht kg	Bestellnummer	Preis Euro zzgl. MwSt.	Preis Euro inkl. MwSt.
18	5,2	0,75	9 26 04 179 02 0	137,50	163,63



**SCHNELLLADEGERÄT ALG 80**

Kurze Ladezeiten dank des hohen Ladestroms von 8 Ampere und prozessgesteuerten Lademanagements. Großes LED-Display mit Ladestandsanzeige und USB-Anschluss zum mobilen Laden von kleinen Elektrogeräten wie Smartphone oder Tablet. Für alle FEIN Li-Ionen-Akkus. Ladezeiten (80 % der max. Kapazität): 12 und 18 V / 3 Ah: 31 min., 12 und 18 V / 6 Ah: 38 min., 18 V / 5,2 Ah: 33 min..

VE St	Bestellnummer	Preis Euro zzgl. MwSt.	Preis Euro inkl. MwSt.
1	9 26 04 180 01 0	67,00	79,73
25	9 26 04 180 02 0	1.361,80	1.620,54



**AKKU-PACK**

Li-Ionen-Akku mit Ladestandsanzeige und FEIN SafetyCell Technology. Schützt den Akku und die Maschine vor Überlastung, Überhitzung und Tiefentladung. Kann auf allen FEIN 18-V-Akku-Werkzeugen verwendet werden.

Spannung V	Kapazität Ah	VE St	Gewicht kg	Bestellnummer	Preis Euro zzgl. MwSt.	Preis Euro inkl. MwSt.
18	3	12	0,45	9 26 04 182 03 0	971,10	1.155,61
18	3	1	0,45	9 26 04 182 02 0	85,20	101,39
18	6	1	0,7	9 26 04 175 02 0	119,30	141,97
18	3	1	0,45	9 26 04 182 02 0	85,20	101,39



**AKKU-STARTER-SET**

2 Li-Ionen-Akkus mit Schnellladegerät ALG 80 BC. Bluetooth®-Konnektivität für die Verbindung mit mobilem Endgerät und Nutzung mit der my.FEIN App (verfügbar bis 15.02.2023 im entsprechendem Store). Anzeigen des aktuellen Ladestands sowie der Anzahl der bisherigen Ladezyklen auf dem Smartphone oder Tablet. Benachrichtigung bei vollgeladenem Akku. Kurze Ladezeiten dank des hohen Ladestroms von 8 Ampere und prozessgesteuerten Lademanagements. Großes LED-Display mit Ladestandsanzeige und USB-Anschluss zum mobilen Laden von kleinen Elektrogeräten. Für alle FEIN Li-Ionen-Akkus. Ladezeiten (80 % der max. Kapazität): 12 und 18 V / 3 Ah: 31 min., 12 und 18 V / 6 Ah: 38 min., 18 V / 5,2 Ah: 33 min..

Spannung V	Kapazität Ah	Bestellnummer	Preis Euro zzgl. MwSt.	Preis Euro inkl. MwSt.
18	6	9 26 04 323 01 0	323,70	385,20
18	3	9 26 04 324 01 0	255,50	304,05



# VIBRATIONS- UND SCHALL- EMISSIONSWERTE

**VIBRATIONS-  
UND SCHALL-  
EMISSIONSWERTE**

**334**

## 14 VIBRATIONS- UND SCHALLEMISSIONSWERTE

Bestellnummer	Schalldruckpegel LpA (dB)	Messunsicherheit des Messwertes KpA (dB)	Schallleistungspegel LWA (dB)	Messunsicherheit des Messwertes KWA (dB)	Schallpeakwert LpCpeak (dB)	Messunsicherheit des Messwertes KpCpeak (dB)	Vibrationswert 1 ahv 3-Weg (m/s <sup>2</sup> )	Vibrationswert 2 ahv 3-Weg (m/s <sup>2</sup> )	Messunsicherheit des Messwertes Ka (m/s <sup>2</sup> )
7 104 07 61 00 0	92,9	3	100,9	3	110,0	3	ah,D 1,4	ah 0,6	1,5
7 104 07 62 00 0	92,9	3	100,9	3	110,0	3	ah,D 1,4	ah 0,6	1,5
7 112 62 60 00 0	81,0	3	92,0	3	95,0	3	<1,8		1,5
7 112 63 60 00 0	81,0	3	92,0	3	95,0	3	<1,8		1,5
7 112 64 60 00 0	81,0	3	92,0	3	95,0	3	<1,8		1,5
7 112 66 60 00 0	81,0	3	92,0	3	95,0	3	<1,8		1,5
7 112 70 60 00 0	81,0	3	92,0	3	95,0	3	<1,8		1,5
7 113 24 61 00 0	74,3	5	82,3	5	88,1	5	ah,D 1,1	ah 1,2	1,5
7 113 24 62 00 0	74,3	5	82,3	5	88,1	5	ah,D 1,1	ah 1,2	1,5
7 115 10 61 00 0	99,2	3	107,2	3	121,5	3	ah 15,0		1,5
7 115 10 62 00 0	99,2	3	107,2	3	121,5	3	ah 15,0		1,5
7 115 10 63 00 0	99,2	3	107,2	3	121,5	3	ah 15,0		1,5
7 115 10 64 00 0	99,2	3	107,2	3	121,5	3	ah 15,0		1,5
7 115 10 65 00 0	99,2	3	107,2	3	121,5	3	ah 15,0		1,5
7 115 10 66 00 0	99,2	3	107,2	3	121,5	3	ah 15,0		1,5
7 115 11 61 00 0	96,1	3	104,1	3	118,1	3	ah 13,4		1,5
7 115 11 62 00 0	96,1	3	104,1	3	118,1	3	ah 13,4		1,5
7 115 12 61 00 0	96,7	3	104,7	3	121,3	3	ah 15,7		1,5
7 115 12 63 00 0	96,7	3	104,7	3	121,3	3	ah 15,7		1,5
7 116 14 61 00 0	80,3	5	88,3	5	94,0	5	ah,D 1,3	ah 0,9	1,5
7 116 14 62 00 0	80,3	5	88,3	5	94,0	5	ah,D 1,3	ah 0,9	1,5
7 116 15 61 00 0	75,9	5	83,9	5	90,6	5	ah,D 0,9	ah 0,6	1,5
7 116 15 62 00 0	75,9	5	83,9	5	90,6	5	ah,D 0,9	ah 0,6	1,5
7 116 15 63 00 0	75,9	5	83,9	5	90,6	5	ah,D 0,9	ah 0,6	1,5
7 116 15 64 00 0	75,9	5	83,9	5	90,6	5	ah,D 0,9	ah 0,6	1,5
7 116 15 65 00 0	75,9	5	83,9	5	90,6	5	ah,D 0,9	ah 0,6	1,5
7 116 15 66 00 0	75,9	5	83,9	5	90,6	5	ah,D 0,9	ah 0,6	1,5
7 116 15 67 00 0	75,9	5	83,9	5	90,6	5	ah,D 0,9	ah 0,6	1,5
7 116 16 61 00 0	93,9	3	101,9	3	113,4	3	ah,D 0,8	ah 0,5	1,5
7 116 16 65 00 0	93,9	3	101,9	3	113,4	3	ah,D 0,8	ah 0,5	1,5
7 122 09 61 00 0	92	3	81	3			6,5	1,5	1,5
7 122 15 61 00 0	89,9	3	97,9	3	103,7	3	3,7	1,9	1,5
7 122 16 61 00 0	89,7	3	97,7	3	103,5	3	3,7	1,2	1,5
7 122 16 62 00 0	89,7	3	97,7	3	103,5	3	3,7	1,2	1,5
7 122 17 61 00 0	89,3	3	97,3	3	103,4	3	3,7	1,9	1,5
7 122 18 61 00 0	88,9	3	96,9	3	103,3	3	3,7	1,2	1,5
7 122 18 62 00 0	88,9	3	96,9	3	103,3	3	3,7	1,2	1,5
7 122 19 61 00 0	85,7	3	93,7	3	100,3	3	7,7	1,8	1,5
7 122 19 62 00 0	85,7	3	93,7	3	100,3	3	7,7	1,8	1,5
7 122 20 61 00 0	84,9	3	92,9	3	99,3	3	8,8	2,1	1,5
7 122 20 62 00 0	84,9	3	92,9	3	99,3	3	8,8	2,1	1,5
7 123 04 61 00 0	83	3	94	3	97	3	ah,SG (Ø 50 mm) 9,0	ah,SG (Ø 25 mm) 4,7	1,5
7 123 05 61 00 0	82	3	93	3	96	3	ah,SG (Ø 50 mm) 13,7	ah,SG (Ø 25 mm) 6,2	1,5
7 123 06 61 00 0	83	3	94	3	97	3	ah,SG (Ø 50 mm) 3,2	ah,SG (Ø 25 mm) 1,2	1,5
7 129 36 65 00 0	76,0	3	84,0	3	88,4	3			
7 129 37 63 00 0	77,0	3	85,0	3	90,3	3			
7 129 37 64 00 0	77,0	3	85,0	3	90,3	3			
7 129 38 69 00 0	76,0	3	84,0	3	88,4	3			
7 130 05 61 00 0	74,3	3	85,3	3	87,6	3	ah 4,6		1,5
7 130 05 62 00 0	74,3	3	85,3	3	87,6	3	ah 4,6		1,5
7 130 05 63 00 0	74,3	3	85,3	3	87,6	3	ah 4,6		1,5
7 130 05 64 00 0	74,3	3	85,3	3	87,6	3	ah 4,6		1,5
7 130 06 61 00 0	74,2	3	85,2	3	86,0	3	ah 5,2		1,5
7 130 06 62 00 0	74,2	3	85,2	3	86,0	3	ah 5,2		1,5
7 130 06 63 00 0	74,2	3	85,2	3	86,0	3	ah 5,2		1,5
7 130 06 64 00 0	74,2	3	85,2	3	86,0	3	ah 5,2		1,5
7 132 10 61 00 0	82,2	3	93,2	3	103,3	3	ah 3,8		1,5
7 132 10 62 00 0	82,2	3	93,2	3	103,3	3	ah 3,8		1,5

## VIBRATIONS- UND SCHALLEMISSIONSWERTE 14

Bestellnummer	Schalldruckpegel LpA (dB)	Messunsicherheit des Messwertes KpA (dB)	Schallleistungspegel LWA (dB)	Messunsicherheit des Messwertes KWA (dB)	Schallpeakwert LpCpeak (dB)	Messunsicherheit des Messwertes KpCpeak (dB)	Vibrationswert 1 ahv 3-Weg (m/s <sup>2</sup> )	Vibrationswert 2 ahv 3-Weg (m/s <sup>2</sup> )	Messunsicherheit des Messwertes Ka (m/s <sup>2</sup> )
7 132 10 63 00 0	82,2	3	93,2	3	103,3	3	ah 3,8		1,5
7 132 10 64 00 0	82,2	3	93,2	3	103,3	3	ah 3,8		1,5
7 132 11 61 00 0	87,8	3	98,8	3	109,6	3	ah 12,1		1,5
7 132 11 62 00 0	87,8	3	98,8	3	109,6	3	ah 12,1		1,5
7 132 11 63 00 0	87,8	3	98,8	3	109,6	3	ah 12,1		1,5
7 132 11 64 00 0	87,8	3	98,8	3	109,6	3	ah 12,1		1,5
7 133 01 61 00 0	82	5	93	5		5	8		1,5
7 133 01 62 00 0	82	5	93	5		5	8		1,5
7 135 01 61 00 0	79	3	90	3		3	5,3		1,5
7 135 01 62 00 0	79	3	90	3		3	5,3		1,5
7 136 04 61 00 0	99,2	3	107,2	3	122,7	3	1,1	1,1	1,5
7 136 04 62 00 0	99,2	3	107,2	3	122,7	3	1,1	1,1	1,5
7 136 05 61 00 0	89,2	3	97,2	3	105,4	3	8,1	8,2	1,5
7 136 05 62 00 0	89,2	3	97,2	3	105,4	3	8,1	8,2	1,5
7 138 02 62 00 0	85	3	96	3	100	3	3,1	4,5	1,5
7 138 05 61 00 0	85	3	96	3	100	3	3,1	4,5	1,5
7 138 05 62 00 0	85	3	96	3	100	3	3,1	4,5	1,5
7 138 05 63 00 0	85	3	96	3	100	3	3,1	4,5	1,5
7 140 03 61 00 0	88	3	99	3			ah,D 15,2	ah,D 9,9	1,5
7 140 03 62 00 0	88	3	99	3			ah,D 15,2	ah,D 9,9	1,5
7 146 01 61 00 0	70	3	80	3					
7 170 03 61 00 0	82,4	3	93,4	3	97,1	3	ah,D 0,6		1,5
7 170 04 61 00 0	82,4	3	93,4	3	97,1	3	ah,D 0,6		1,5
7 170 04 63 00 0	82,4	3	93,4	3	97,1	3	ah,D 0,6		1,5
7 170 04 64 00 0	82,4	3	93,4	3	97,1	3	ah,D 0,6		1,5
7 170 04 65 00 0	82,4	3	93,4	3	97,1	3	ah,D 0,6		1,5
7 170 04 66 00 0	82,4	3	93,4	3	97,1	3	ah,D 0,6		1,5
7 202 51 60 00 0	79,1	3	90,1	3	93,4	3	1,1		1,5
7 205 47 60 00 0	81,1	3	92,1	3	95,2	3	ah,D 2,4		1,5
7 205 49 60 00 0	82,1	3	93,1	3	95,6	3	ah,D 1,9		1,5
7 205 51 60 00 0	82	3	93	3	96	3	3		1,5
7 205 52 60 00 0	82	3	93	3	96	3	ah,D 4,0		1,5
7 205 52 61 00 0	82	3	93	3	96	3	ah,D 4,0		1,5
7 205 53 60 00 0	82	3	93	3	96	3	ah,D 3,0		1,5
7 205 53 61 00 0	82	3	93	3	96	3	ah,D 3,0		1,5
7 205 54 60 00 0	82	3	93	3	96	3	ah,D 3,0		1,5
7 205 54 61 00 0	82	3	93	3	96	3	ah,D 3,0		1,5
7 205 55 60 00 0	82	3	93	3	96	3	ah,D 3,0		1,5
7 205 55 61 00 0	82	3	93	3	96	3	ah,D 3,0		1,5
7 209 38 60 00 0	82	3	93	3	96	3	3,0		1,5
7 221 48 00 23 0	84	3	95	3	100	3	ah,P 2,5	ah,SG 2,5	1,5
7 221 48 51 01 0	84	3	95	3	100	3	ah,P 2,5	ah,SG 2,5	1,5
7 221 48 60 00 0	84	3	95	3	100	3	ah,P 2,5	ah,SG 2,5	1,5
7 221 49 00 23 0	84	3	95	3	100	3	ah,P 3,5	ah,SG 2,5	1,5
7 221 49 50 01 0	84	3	95	3	100	3	ah,P 3,5	ah,SG 2,5	1,5
7 221 49 51 01 0	84	3	95	3	100	3	ah,P 3,5	ah,SG 2,5	1,5
7 221 63 00 23 0	84	3	95	3	100	3	ah,P 3,5	ah,SG 2,5	1,5
7 221 63 51 01 0	84	3	95	3	100	3	ah,P 3,5	ah,SG 2,5	1,5
7 221 67 60 00 0	85	3	96	3	101	3	ah,P/T=3 2,5	ah,P/T=6 5,0	1,5
7 222 75 60 00 0	94,1	3	102,3	3	107,9	3	5,9		1,5
7 222 75 61 00 0	94,1	3	102,3	3	107,9	3	5,9		1,5
7 222 89 60 23 0	95	3	103	3	108	3	4,5	2,5	1,5
7 222 90 60 23 0	96	3	104	3	108	3	5,7	2,4	1,5
7 222 91 60 23 0	95	3	103	3	107	3	5,8	3,2	1,5
7 222 92 60 23 0	95	3	103	3	107	3	6,6	3,2	1,5
7 222 93 60 00 0	91	3	102	3			8,5	3	1,5
7 223 16 60 00 0	84	3	95	3	97	3	4,7		1,5
7 223 17 60 00 0	84	3	95	3	97	3	4,7	7,9	1,5

## 14 VIBRATIONS- UND SCHALLEMISSIONSWERTE

Bestellnummer	Schalldruckpegel LpA (dB)	Messunsicherheit des Messwertes KpA (dB)	Schallleistungspegel LWA (dB)	Messunsicherheit des Messwertes KWA (dB)	Schallpeakwert LpCpeak (dB)	Messunsicherheit des Messwertes KpCpeak (dB)	Vibrationswert 1 ahv 3-Weg (m/s <sup>2</sup> )	Vibrationswert 2 ahv 3-Weg (m/s <sup>2</sup> )	Messunsicherheit des Messwertes Ka (m/s <sup>2</sup> )
7 223 19 60 00 0	84	3	95	3	97	3	5,3		1,5
7 223 20 60 00 0	84	3	95	3	97	3	1,9	2,9	1,5
7 223 22 60 00 0	85	3	96	3	98	3	9,7		1,5
7 223 23 60 00 0	85	3	96	3	98	3	1,5	4,5	1,5
7 223 24 60 00 0	83	3	94	3	95	3	4,8		1,5
7 223 25 60 00 0	83	3	94	3	95	3	1,0		1,5
7 225 02 60 00 0	91	3	102	3	105	3	6,5	3,5	2,0
7 225 04 60 00 0	86	3	97	3	103	3	7,2	1,6	1,5
7 225 06 60 00 0	91,3	3	99,3	3	105,3	3	4,5	2,1	1,5
7 225 07 60 00 0	90,4	3	98,4	3	104,7	3	3,2	1,6	1,5
7 225 08 60 00 0	91,3	3	99,3	3	105,3	3	4,5	2,1	1,5
7 225 09 60 00 0	90,4	3	98,4	3	104,7	3	3,2	1,6	1,5
7 225 10 60 00 0	90,7	3	98,7	3	106	3	4,0	3,0	1,5
7 225 11 60 00 0	90,7	3	98,7	3	104,9	3	4,0	3,0	1,5
7 228 05 50 00 0	84	3	95	3	99	3	2		1,5
7 228 05 51 00 0	84	3	95	3	99	3	2		1,5
7 229 67 69 00 0	72	3	83	3	84	3			
7 229 67 70 00 0	72	3	83	3	84	3			
7 229 68 63 00 0	85	3	96	3	97	3			
7 229 68 64 00 0	85	3	96	3	97	3			
7 229 69 62 00 0	82	3	93	3	96	3			
7 229 69 63 00 0	82	3	93	3	96	3			
7 229 70 64 00 0	85,0	3	96,0	3	97,0	3			
7 229 70 65 00 0	85	3	96	3	97	3			
7 229 70 66 00 0	82	3	93	3	96	3			1,5
7 230 31 61 00 0	81,1	3	92,1	3	93,3	3	5,7		1,5
7 230 31 62 00 0	81,1	3	92,1	3	93,3	3	5,7		1,5
7 230 32 61 00 0	81,1	3	92,1	3	93,3	3	5,7		1,5
7 230 32 62 00 0	81,1	3	92,1	3	93,3	3	5,7		1,5
7 230 33 61 00 0	76,2	3	87,2	3	91	3	10,8		1,5
7 230 33 62 00 0	76,2	3	87,2	3	91	3	10,8		1,5
7 230 34 61 00 0	82,5	3	93,5	3	94,9	3	4,1		1,5
7 230 34 62 00 0	82,5	3	93,5	3	94,9	3	4,1		1,5
7 230 35 61 00 0	81,7	3	92,7	3	93,8	3	4,8		1,5
7 230 35 62 00 0	81,7	3	92,7	3	93,8	3	4,8		1,5
7 232 38 60 00 0	82	3	93	3	93	3	8,8		1,5
7 232 38 61 00 0	82	3	93	3	93	3	8,8		1,5
7 232 39 60 00 0	82	3	93	3	93	3	8,8		1,5
7 232 40 60 00 0	80	3	91	3	91	3	7,3		1,5
7 232 40 61 00 0	80	3	91	3	91	3	7,3		1,5
7 232 41 60 00 0	82	3	93	3	93	3	9,5		1,5
7 232 41 61 00 0	82	3	93	3	93	3	9,5		1,5
7 232 42 60 00 0	82	3	93	3	93	3	6,8		1,5
7 232 42 61 00 0	82	3	93	3	93	3	6,8		1,5
7 232 46 61 00 0	92,1	3	100,1	3	110,5	3	10,5		1,5
7 232 47 61 00 0	95,8	3	103,8	3	112,4	3	12,4		1,5
7 234 23 00 23 0	89	3	100	3	102	3	7		1,5
7 236 54 60 00 0	95,3	3	106,3	3	110,9	3	ah = 2,7		1,5
7 238 16 61 00 0	90	3	101	3	104	3	ah, 5,4	ah, 6,2	1,5
7 238 18 61 00 0	90	3	101	3	104	3	ah, 3,7	ah, 4,3	1,5
7 245 01 60 00 0	93,1	3,0	104,1	3,0	107,4	3,0			
7 245 02 60 00 0	92,9	3,0	103,9	3,0	107,2	3,0			
7 270 40 61 00 0	82,1	5	93,1	5	96,2	5	< 2,5		1,5
7 270 41 61 00 0	82,1	5	93,1	5	96,2	5	< 2,5		1,5
7 270 42 61 00 0	82,1	5	93,1	5	96,2	5	< 2,5		1,5
7 270 43 61 00 0	81,6	5	92,6	5	95,2	5	< 2,5		1,5
7 270 53 61 00 0	82,3	5	93,3	5	95,9	5	ah,D <2,5		1,5
7 270 54 61 00 0	82,3	5	93,3	5	95,9	5	ah,D <2,5		1,5

## VIBRATIONS- UND SCHALLEMISSIONSWERTE 14

Bestellnummer	Schalldruckpegel LpA (dB)	Messunsicherheit des Messwertes KpA (dB)	Schallleistungspegel LWA (dB)	Messunsicherheit des Messwertes KWA (dB)	Schallpeakwert LpCpeak (dB)	Messunsicherheit des Messwertes KpCpeak (dB)	Vibrationswert 1 ahv 3-Weg (m/s <sup>2</sup> )	Vibrationswert 2 ahv 3-Weg (m/s <sup>2</sup> )	Messunsicherheit des Messwertes Ka (m/s <sup>2</sup> )
7 270 54 63 00 0	86,7	3	97,7	3	101,2	3	ah,D <2,5		1,5
7 270 54 64 00 0	86,7	3	97,7	3	101,2	3	ah,D <2,5		1,5
7 270 55 61 00 0	82,3	5	93,3	5	95,9	5	ah,D <2,5		1,5
7 270 56 61 00 0	82,3	5	93,3	5	95,9	5	ah,D <2,5		1,5
7 270 57 61 00 0	83,2	5	94,2	5	96,8	5	ah,D <2,5		1,5
7 270 58 61 00 0	83,2	5	94,2	5	96,8	5	ah,D <2,5		1,5
7 270 60 61 00 0	86,0	5	97,0	5	98,5	5	ah,D = 1,4		1,5
7 270 71 61 00 0	86,7	3	97,7	3	101,2	3	<2,5		1,5
7 270 72 61 00 0	86,7	3	97,7	3	101,2	3	<2,5		1,5
7 273 23 62 00 0	95,3	5	103,3	5	106,3	5	ah,D = <2,5		1,5
7 273 23 63 00 0	95,3	5	103,3	5	106,3	5	ah,D = <2,5		1,5
7 273 23 64 00 0	95,3	5	103,3	5	106,3	5	ah,D = <2,5		1,5
7 273 23 65 00 0	95,3	5	103,3	5	106,3	5	ah,D = <2,5		1,5
7 273 25 61 00 0	82,1	5	93,1	5	96,2	5	< 2,5		1,5
7 273 26 61 00 0	81,6	5	92,6	5	95,2	5	< 2,5		1,5
7 273 27 61 00 0	82,1	5	93,1	5	96,2	5	< 2,5		1,5
7 534 08 00 00 0	81	3	92	3	102	3	ah,D 7,1		1,5
7 536 03 00 01 0	82	3	93	3		3			
9 20 29 060 00 0	67,0	3	81,0	3			<2,5		1,5
9 20 30 060 00 0	67	2	81	2			< 2,5		
9 20 31 060 00 0	67	2	81	2			< 2,5		
9 20 32 060 00 0	67	2	81	2			< 2,5		



## FEIN MULTIMASTER

	AMM 300 PLUS VC	AMM 500 PLUS VC	MM 300 PLUS VC	MM 500 PLUS VC
6 35 02 097 ...	0	0	2	0
6 35 02 106 ...	0	0	2	0
6 35 02 113 ...	0	0	2	0
6 35 02 114 ...	0	0	1	0
6 35 02 118 ...	0	0	2	0
6 35 02 125 ...	0	0	1	0
6 35 02 126 ...	1	1	4	1
6 35 02 127 ...	1	1	5	1
6 35 02 133 ...	1	1	4	1
6 35 02 134 ...	1	1	5	1
6 35 02 151 ...	1	1	4	1
6 35 02 152 ...	1	1	5	1
6 35 02 157 ...	1	1	3	0
6 35 02 160 ...	1	1	4	1
6 35 02 161 ...	1	1	5	1
6 35 02 166 ...	1	1	2	0
6 35 02 169 ...	1	1	3	0
6 35 02 170 ...	1	1	3	0
6 35 02 174 ...	0	0	3	0
6 35 02 175 ...	1	1	3	0
6 35 02 176 ...	1	1	3	0
6 35 02 183 ...	1	1	4	1
6 35 02 184 ...	0	0	3	0
6 35 02 187 ...	1	1	3	0
6 35 02 188 ...	1	1	2	0
6 35 02 191 ...	1	1	4	1
6 35 02 193 ...	1	1	4	1
6 35 02 196 ...	1	1	3	0
6 35 02 198 ...	1	1	4	1
6 35 02 199 ...	1	1	5	1
6 35 02 205 ...	1	1	4	1
6 35 02 206 ...	1	1	4	1
6 35 02 207 ...	1	1	5	1
6 35 02 208 ...	1	1	5	1
6 35 02 214 ...	1	1	3	0
6 35 02 216 ...	0	0	2	0
6 35 02 217 ...	1	1	2	0
6 35 02 219 ...	1	1	3	0
6 35 02 221 ...	1	1	5	1
6 35 02 222 ...	1	1	4	1
6 35 02 223 ...	1	1	4	1
6 35 02 225 ...	1	1	4	1
6 35 02 226 ...	1	1	4	1
6 35 02 227 ...	1	1	5	1
6 35 02 228 ...	1	1	5	1
6 35 02 229 ...	1	1	5	1
6 35 02 230 ...	1	1	5	1
6 35 02 231 ...	1	1	5	1
6 35 02 232 ...	1	1	4	1
6 35 02 233 ...	1	1	4	1
6 35 02 236 ...	1	1	4	1
6 35 02 237 ...	1	1	5	1



## FEIN MULTIMASTER

	AMM 300 PLUS VC	AMM 500 PLUS VC	MM 300 PLUS VC	MM 500 PLUS VC
6 37 06 019 ...	0	0	3	0
6 37 19 011 ...	1	1	4	1
6 37 31 001 ...	1	0	2	0
6 37 31 002 ...	1	0	1	0
6 38 06 129 ...	0	0	1	0
6 38 06 136 ...	0	0	1	0
6 38 06 140 ...	0	0	1	0
6 38 06 141 ...	0	0	1	0
6 38 06 142 ...	0	0	1	0
6 38 06 159 ...	0	0	1	0
6 38 06 195 ...	1	3	3	1
6 38 06 204 ...	1	3	3	1
6 38 10 031 ...	2	3	5	1
6 39 03 165 ...	0	0	3	0
6 39 03 200 ...	0	0	2	0
6 39 03 201 ...	0	0	2	0
6 39 03 202 ...	0	0	2	0
6 39 03 226 ...	1	1	4	1
6 39 03 233 ...	0	0	2	0
6 39 03 234 ...	1	2	4	1
6 39 03 235 ...	1	1	3	0
6 39 03 245 ...	0	0	3	0
6 39 03 251 ...	0	1	2	0



## FEIN MULTIMASTER

	MM 700 MAX VC	AMM 700 MAX VC		MM 700 MAX VC	AMM 700 MAX VC
6 35 02 097 ...	0	0	6 35 02 224 ...	1	2
6 35 02 106 ...	0	0	6 35 02 225 ...	1	1
6 35 02 113 ...	0	0	6 35 02 226 ...	1	1
6 35 02 114 ...	0	0	6 35 02 227 ...	1	2
6 35 02 118 ...	0	0	6 35 02 228 ...	1	2
6 35 02 125 ...	0	0	6 35 02 229 ...	1	2
6 35 02 126 ...	1	1	6 35 02 230 ...	1	2
6 35 02 127 ...	1	2	6 35 02 231 ...	1	2
6 35 02 133 ...	1	1	6 35 02 232 ...	1	1
6 35 02 134 ...	1	2	6 35 02 233 ...	1	1
6 35 02 151 ...	1	1	6 35 02 236 ...	1	1
6 35 02 152 ...	1	1	6 35 02 237 ...	1	1
6 35 02 157 ...	1	1	6 35 02 238 ...	1	2
6 35 02 160 ...	1	1	6 37 06 019 ...	0	0
6 35 02 161 ...	1	2	6 37 19 011 ...	1	1
6 35 02 166 ...	0	1	6 37 31 001 ...	0	0
6 35 02 169 ...	0	1	6 37 31 002 ...	0	0
6 35 02 170 ...	0	1	6 37 31 006 ...	1	1
6 35 02 174 ...	0	0	6 38 06 129 ...	0	0
6 35 02 175 ...	0	1	6 38 06 136 ...	0	0
6 35 02 176 ...	0	1	6 38 06 140 ...	0	0
6 35 02 183 ...	1	1	6 38 06 141 ...	0	0
6 35 02 184 ...	0	0	6 38 06 142 ...	0	0
6 35 02 187 ...	0	1	6 38 06 159 ...	0	0
6 35 02 188 ...	0	1	6 38 06 195 ...	0	2
6 35 02 191 ...	1	1	6 38 06 204 ...	0	2
6 35 02 193 ...	1	1	6 38 10 031 ...	1	3
6 35 02 196 ...	1	1	6 39 03 165 ...	0	0
6 35 02 198 ...	1	1	6 39 03 200 ...	0	0
6 35 02 199 ...	1	1	6 39 03 201 ...	0	0
6 35 02 200 ...	1	2	6 39 03 202 ...	0	0
6 35 02 201 ...	1	2	6 39 03 226 ...	1	1
6 35 02 202 ...	1	2	6 39 03 233 ...	0	0
6 35 02 203 ...	1	2	6 39 03 234 ...	1	2
6 35 02 204 ...	1	1	6 39 03 235 ...	0	1
6 35 02 205 ...	1	1	6 39 03 236 ...	2	2
6 35 02 206 ...	1	1	6 39 03 237 ...	1	1
6 35 02 207 ...	1	1	6 39 03 238 ...	1	1
6 35 02 208 ...	1	2	6 39 03 239 ...	2	2
6 35 02 213 ...	0	1	6 39 03 240 ...	1	1
6 35 02 214 ...	0	1	6 39 03 241 ...	1	1
6 35 02 215 ...	0	1	6 39 03 242 ...	1	1
6 35 02 216 ...	0	0	6 39 03 243 ...	1	1
6 35 02 217 ...	0	1	6 39 03 244 ...	1	1
6 35 02 218 ...	0	1	6 39 03 245 ...	0	0
6 35 02 219 ...	0	1	6 39 03 246 ...	3	3
6 35 02 220 ...	0	1	6 39 03 247 ...	3	3
6 35 02 221 ...	1	1	6 39 03 248 ...	3	3
6 35 02 222 ...	1	1	6 39 03 251 ...	0	0
6 35 02 223 ...	1	1			



VC =



FEIN MULTIMASTER

	MM 700-1.7 MM 700-1.7Q	AMM 700-1.7Q		MM 700-1.7 MM 700-1.7Q	AMM 700-1.7Q		MM 700-1.7 MM 700-1.7Q	AMM 700-1.7Q
	VC	VC		VC	VC		VC	VC
6 35 02 102 ...	0	0	6 38 06 140 ...	0	1	6 39 03 154 ...	1	1
6 35 02 103 ...	0	1	6 38 06 141 ...	0	1	6 39 03 155 ...	1	1
6 35 02 115 ...	0	1	6 38 06 195 ...	0	1	6 39 03 156 ...	1	1
6 35 02 116 ...	0	1	6 38 06 204 ...	0	1	6 39 03 157 ...	1	1
6 35 02 119 ...	1	0	6 39 03 072 ...	1	0	6 39 03 160 ...	2	2
6 35 02 120 ...	1	1	6 39 03 073 ...	1	0	6 39 03 161 ...	1	1
6 35 02 121 ...	1	1	6 39 03 076 ...	1	0	6 39 03 162 ...	1	1
6 35 02 122 ...	1	1	6 39 03 079 ...	1	0	6 39 03 163 ...	1	0
6 35 02 123 ...	1	1	6 39 03 081 ...	2	2	6 39 03 166 ...	1	1
6 35 02 124 ...	1	1	6 39 03 082 ...	1	1	6 39 03 168 ...	2	2
6 35 02 135 ...	1	1	6 39 03 083 ...	1	0	6 39 03 169 ...	2	2
6 35 02 136 ...	1	1	6 39 03 087 ...	1	0	6 39 03 170 ...	2	2
6 35 02 138 ...	1	1	6 39 03 095 ...	1	0	6 39 03 171 ...	2	2
6 35 02 147 ...	1	1	6 39 03 097 ...	1	1	6 39 03 172 ...	1	0
6 35 02 148 ...	1	1	6 39 03 099 ...	2	2	6 39 03 173 ...	1	0
6 35 02 155 ...	0	1	6 39 03 101 ...	1	1	6 39 03 174 ...	1	1
6 35 02 158 ...	0	0	6 39 03 103 ...	1	0	6 39 03 176 ...	1	1
6 35 02 162 ...	1	1	6 39 03 104 ...	1	0	6 39 03 179 ...	2	2
6 35 02 163 ...	1	1	6 39 03 105 ...	1	1	6 39 03 181 ...	1	1
6 35 02 164 ...	1	1	6 39 03 107 ...	1	1	6 39 03 182 ...	3	3
6 35 02 165 ...	1	1	6 39 03 108 ...	1	0	6 39 03 183 ...	1	0
6 35 02 167 ...	0	1	6 39 03 109 ...	1	0	6 39 03 184 ...	1	0
6 35 02 168 ...	0	1	6 39 03 110 ...	1	0	6 39 03 185 ...	1	0
6 35 02 172 ...	0	1	6 39 03 111 ...	2	2	6 39 03 186 ...	1	0
6 35 02 173 ...	0	1	6 39 03 113 ...	1	1	6 39 03 189 ...	1	1
6 35 02 177 ...	0	1	6 39 03 114 ...	1	1	6 39 03 190 ...	2	2
6 35 02 178 ...	0	1	6 39 03 115 ...	1	0	6 39 03 191 ...	1	1
6 35 02 179 ...	0	1	6 39 03 116 ...	2	2	6 39 03 194 ...	2	2
6 35 02 183 ...	1	2	6 39 03 117 ...	2	2	6 39 03 195 ...	2	2
6 35 02 185 ...	1	1	6 39 03 118 ...	1	0	6 39 03 196 ...	1	1
6 35 02 186 ...	0	0	6 39 03 120 ...	1	0	6 39 03 198 ...	2	2
6 35 02 189 ...	0	1	6 39 03 121 ...	1	0	6 39 03 206 ...	1	1
6 35 02 190 ...	0	1	6 39 03 122 ...	1	0	6 39 03 207 ...	1	1
6 35 02 192 ...	1	1	6 39 03 123 ...	2	2	6 39 03 208 ...	1	1
6 35 02 194 ...	1	1	6 39 03 124 ...	1	0	6 39 03 209 ...	1	1
6 35 02 195 ...	1	1	6 39 03 125 ...	2	2	6 39 03 210 ...	1	1
6 35 02 196 ...	0	1	6 39 03 127 ...	1	0	6 39 03 211 ...	1	1
6 35 02 209 ...	1	1	6 39 03 128 ...	1	1	6 39 03 212 ...	1	0
6 35 02 210 ...	1	1	6 39 03 129 ...	1	1	6 39 03 217 ...	1	1
6 35 02 211 ...	1	1	6 39 03 131 ...	1	1	6 39 03 221 ...	3	3
6 35 02 212 ...	1	1	6 39 03 132 ...	1	1	6 39 03 222 ...	3	3
6 35 02 234 ...	1	1	6 39 03 133 ...	1	1	6 39 03 223 ...	3	3
6 35 02 235 ...	1	1	6 39 03 143 ...	2	2	6 39 03 227 ...	1	1
6 37 06 018 ...	0	1	6 39 03 144 ...	1	1	6 39 03 228 ...	3	3
6 37 31 001 ...	0	0	6 39 03 146 ...	1	1	6 39 03 229 ...	2	2
6 37 31 002 ...	0	0	6 39 03 147 ...	1	0	6 39 03 230 ...	3	3
6 37 31 005 ...	0	1	6 39 03 152 ...	1	1	6 39 03 231 ...	2	2
6 38 06 129 ...	0	1	6 39 03 153 ...	1	1			
6 38 06 136 ...	0	1						

VC 0 < 2,5 m/s<sup>2</sup> VC 1 < 5,0 m/s<sup>2</sup> VC 2 < 7,0 m/s<sup>2</sup> VC 3 < 10 m/s<sup>2</sup> VC 4 < 15 m/s<sup>2</sup> VC 5 > 15 m/s<sup>2</sup>



## FEIN ANWENDUNGSBERATUNG

Unsere Fach- und Anwendungsberater stehen Ihnen mit umfangreicher Erfahrung bei allen Fragen gerne telefonisch zur Seite oder vereinbaren einen Vorführtermin.

Wir beraten Sie gerne  
Tel. +49 7173 183-430  
E-Mail [info@fein.de](mailto:info@fein.de)

## FEIN PREMIUM SERVICE

### 36 Monate Rundum-sorglos-Service zum attraktiven Preis.

Kostenlose Reparatur, inklusive Versandkosten, Ersatz- und Verschleißteile, Akkus und Ladegeräte, kurze Ausfallzeiten, schnelle Schadensabwicklung, Online-Verfolgung im Schadensfall, ausschließlich FEIN Ersatzteile, Neugerät bei Diebstahl.

Wir beraten Sie gerne:  
Tel. +49 (0)7173 183 - 466  
E-Mail: [premium@fein-service.de](mailto:premium@fein-service.de)

## FEIN REPARATURSERVICE

Wir bieten Ihnen mit der „C. & E. FEIN Service GmbH“ einen zentralen Partner für die Abwicklung Ihrer Reparatur- und Garantiefälle. Wartungen, Reparaturen und Sicherheitsprüfungen für alle FEIN Produkte werden schnell und effizient vorgenommen.

Tel. +49 7173 183-467  
E-Mail: [info@fein-service.de](mailto:info@fein-service.de)

## 3 JAHRE FEIN PLUS GARANTIE

### Registrieren und 3 Jahre Garantie sichern.

Gerät einfach online registrieren und Garantie auf 3 Jahre verlängern.

Weitere Informationen unter  
[www.fein.com/warranty](http://www.fein.com/warranty)

Garantie-Hotline:  
Tel. +49 7173 183-490  
E-Mail: [warranty@fein.de](mailto:warranty@fein.de)

Impressum:  
DE: C. & E. Fein GmbH (Amtsgericht Ulm, HRB 702155), Hans-Fein-Straße 81, 73529 Schwäbisch Gmünd-Bargau  
Geschäftsführer: Dr. Christoph Weiß

C. & E. Fein GmbH, Telefon 07173 183-0, [www.fein.de](http://www.fein.de)



Stand 01/2025 Unverbindliche Preisempfehlung. Mit dieser Preisliste werden alle früheren Preislisten ungültig. Maßgebend für die Berechnung sind die am Tag der Lieferung gültigen Preise. Vorbehaltlich Druckfehler bzw. Änderungen in Technik, Form und Aussehen.